



BOSCH



Register your
new device on
MyBosch now and
get free benefits:
[bosch-home.com/
welcome](https://bosch-home.com/welcome)

Cordless handstick vacuum cleaner

BCS71HYG

BKS71HYG

BCS712HYG

[de]	Gebrauchsanleitung	13
[en]	Information for Use	21
[fr]	Manuel d'utilisation	29
[it]	Manuale utente	38
[nl]	Gebruikershandleiding	46
[da]	Betjeningsvejledning	54
[no]	Bruksanvisning	62
[sv]	Bruksanvisning	69
[fi]	Käyttöohje	76
[es]	Manual de usuario	84
[pt]	Manual do utilizador	92
[el]	Εγχειρίδιο χρήστη	100
[tr]	Kullanım kılavuzu	109
[pl]	Instrukcja obsługi	117
[hu]	Használati útmutató	126
[ru]	Руководство пользователя	134
[ro]	Manual de utilizare	143
[cs]	Návod k obsluze	151
[ar]	دليل المستخدم	159



<https://digitalguide.bsh-group.com?mat-no=8001252692>



- [de]** Scannen Sie den QR-Code oder besuchen Sie die Webseite, um die erweiterten Hinweise zur Benutzung zu öffnen. Dort finden Sie zusätzliche Informationen zu Ihrem Gerät oder Zubehör.
-
- [en]** Scan the QR code or visit the website to open the Further Notices for Use. You can find additional information about your appliance or accessory here.
-
- [fr]** Scanner le code QR ou visiter le site Web pour ouvrir les informations d'utilisation complémentaires. Vous y trouverez des informations supplémentaires concernant votre appareil ou accessoire.
-
- [it]** Scansionare il codice QR oppure visitare il sito Web per indicazioni dettagliate sull'uso. Si trovano informazioni aggiuntive sull'apparecchio o gli accessori.
-
- [nl]** Scan de QR-code of bezoek de website om de uitgebreide gebruiksinstructies te openen. Hierin vindt u meer informatie over het apparaat of toebehoren.
-
- [da]** Scan QR-koden, eller besøg hjemmesiden, for at åbne de udvalgte anvisninger om anvendelse. Der kan der findes yderligere oplysninger om apparatet eller tilbehøret.
-
- [no]** Skann QR-koden eller besøk nettstedet for å åpne mer informasjon om bruken. Der finner du mer informasjon om apparatet eller tilbehøret.
-
- [sv]** Scanna QR-koden eller gå till webbplatsen och öppna de utökade användningsanvisningarna. Där finns mer information om din apparat eller dina tillbehör.
-
- [fi]** Skanna QR-koodi tai vieraile internet-sivustollamme, jotta voit avata laajennetut käyttötiedot. Sieltä löydät laitetta tai varustetta koskevia lisätietoja.
-
- [es]** Para abrir las indicaciones ampliadas sobre el uso, visite la página web o escanee el código QR. Allí encontrará más información sobre el aparato o los accesorios.
-
- [pt]** Leia o código QR ou visite a página web para abrir as indicações avançadas relativas à utilização. Aí encontra informações adicionais sobre o seu aparelho ou acessório.
-
- [el]** Σαρώστε τον κωδικό QR ή επισκεφτείτε την ιστοσελίδα, για να ανοίξετε τις διευρυμένες υποδείξεις για τη χρήση. Εκεί θα βρείτε πρόσθετες πληροφορίες για τη συσκευή σας ή τα εξαρτήματα.
-
- [tr]** Ayrıntılı kullanım bilgilerine ulaşmak için QR kodu taratın veya web sayfasını ziyaret ediniz. Cihaz ve aksesuarlar ile ilgili ayrıntılı bilgileri bu şekilde edinebilirsiniz.
-
- [pl]** Aby uzyskać rozszerzone informacje na temat zastosowań urządzenia, należy zeskanować kod QR albo wejść na stronę internetową. Można tam znaleźć dodatkowe informacje na temat posiadanego urządzenia i akcesoriów.
-
- [hu]** Olvassa be a QR-kódot vagy keresse fel a weboldalt a kibővített használati utasítás megnyitásához. Ott kiegészítő információkat talál a készülékkel vagy tartozékkal kapcsolatban.
-
- [ru]** Чтобы узнать больше о пользовании, отсканируйте QR-код или зайдите на сайт. Там вы найдете более подробные сведения о приборе и принадлежностях.
-
- [ro]** Scanați codul QR sau accesați site-ul web pentru a obține mai mult recomandări privind utilizarea. Acolo veți găsi mai multe informații privind aparatul dumneavoastră sau accesoriile.
-
- [cs]** Pro další informace k používání načtete QR kód nebo navštívte webovou stránku. Tam najdete další informace ke spotřebiči nebo příslušenství.



<https://digitalguide.bsh-group.com?mat-no=8001252692>



[ar] امسح رمز الاستجابة السريعة ضوئياً أو تفضّل بزيارة الموقع الإلكتروني لفتح الإرشادات الموسّعة حول الاستخدام. تجد هناك معلومات إضافية حول جهازك أو الملحقات.

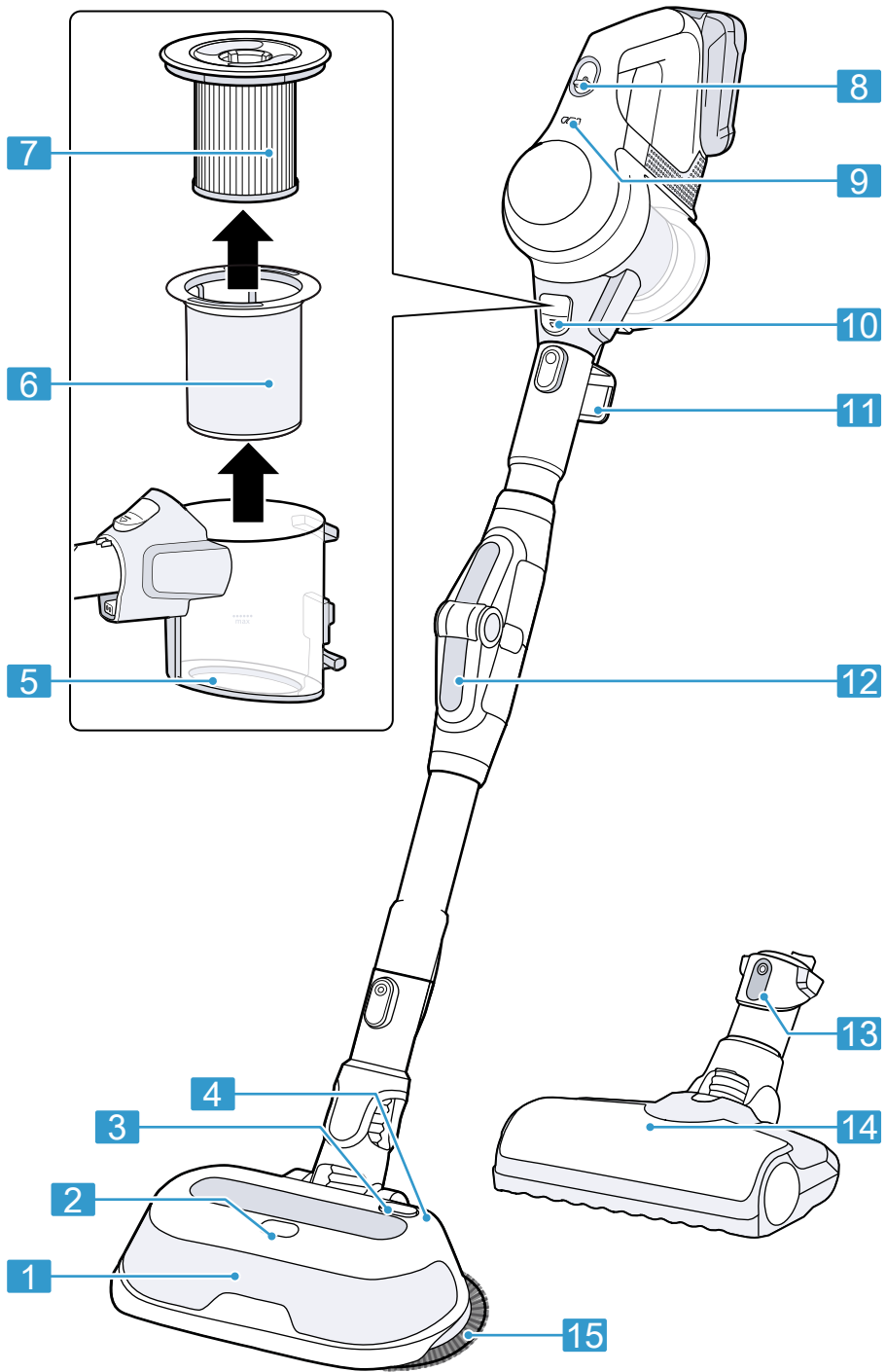

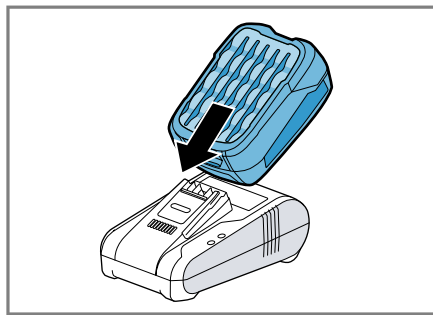
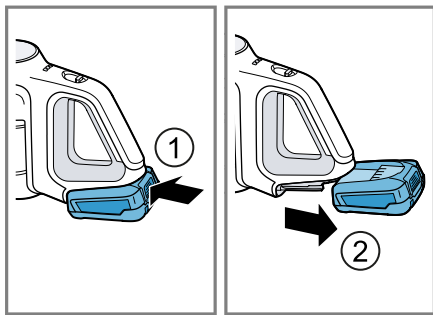
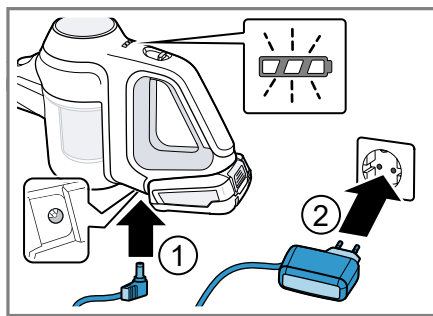
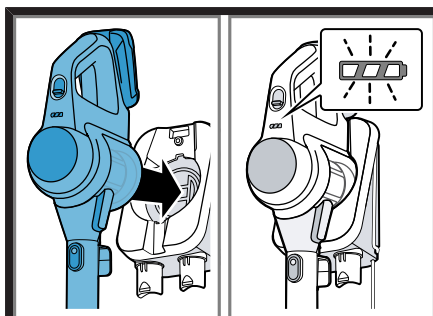
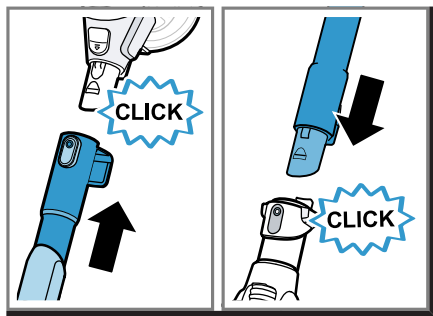
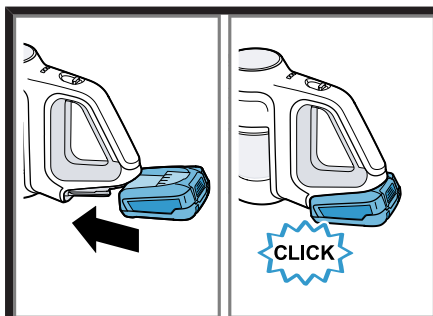
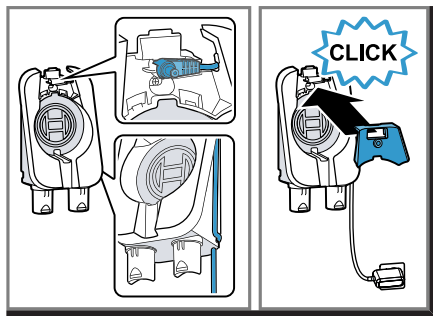
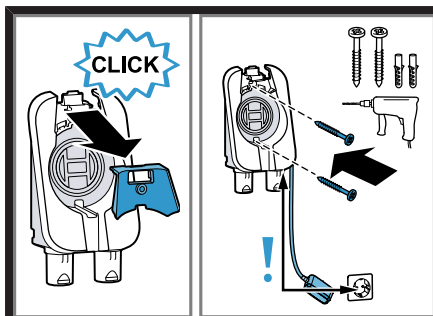

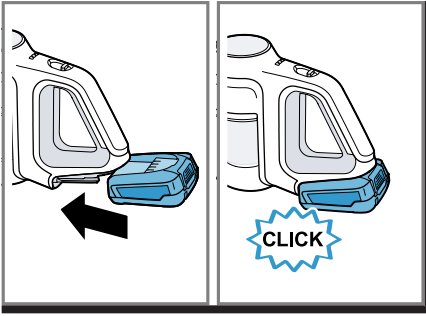

10

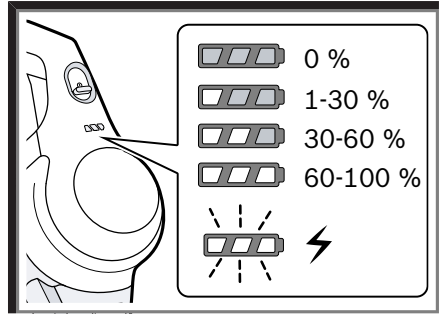

11

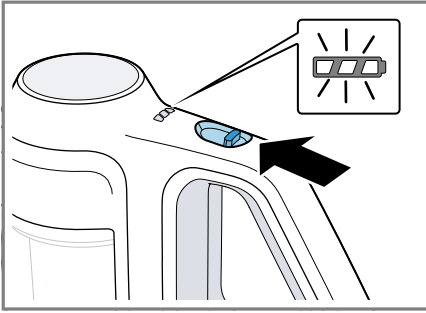

12

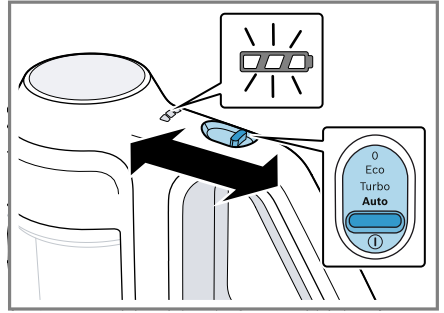

13

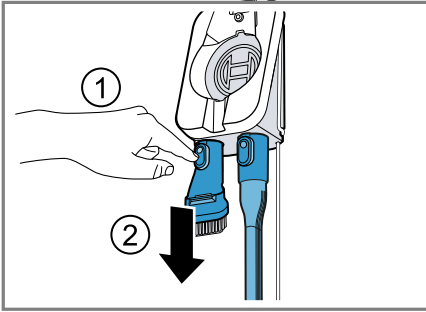

14

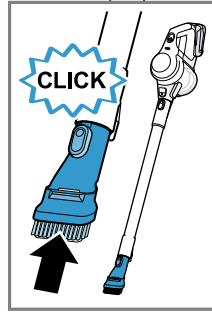

15

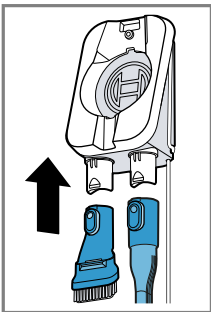
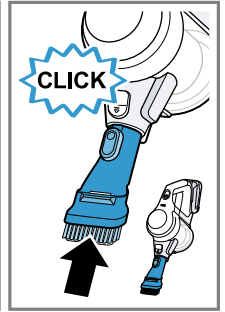

16

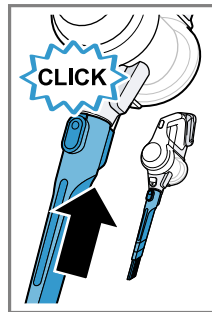
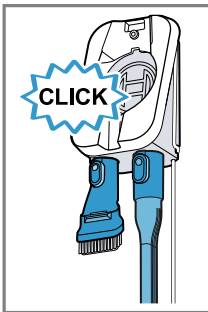

17

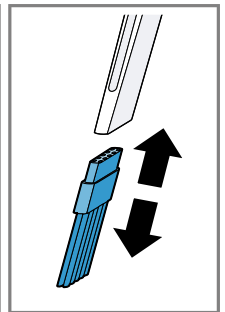

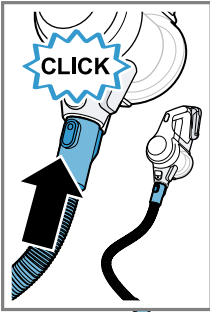

18

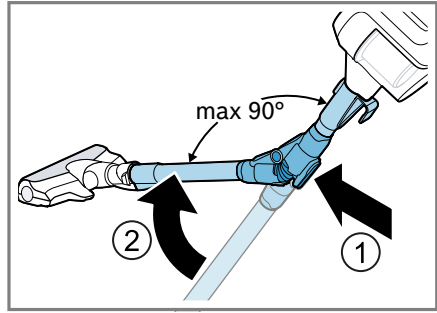
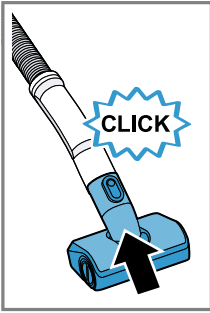

19

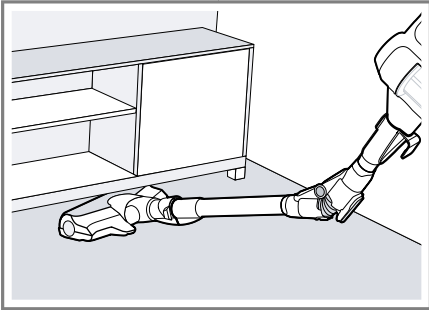

20

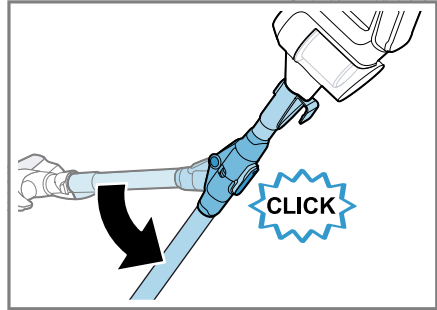

21

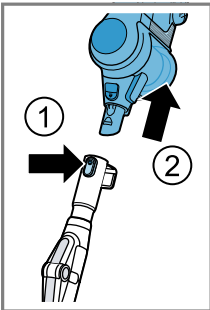

22

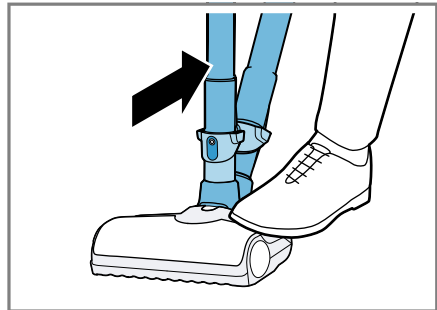
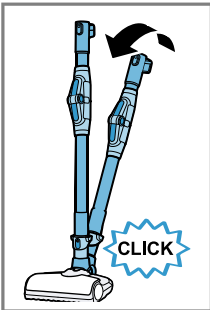

23

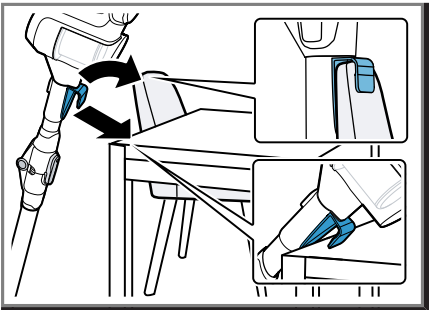

24

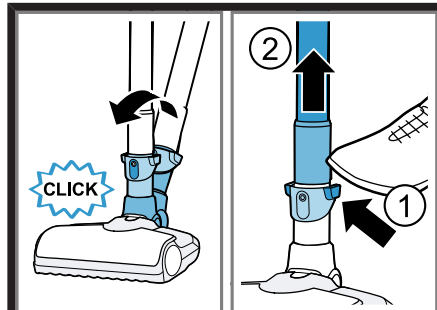

25

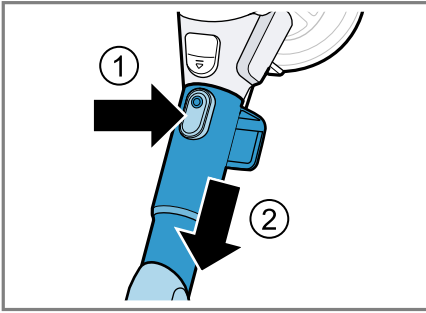

26

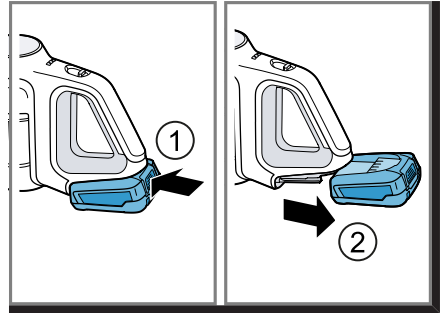

27

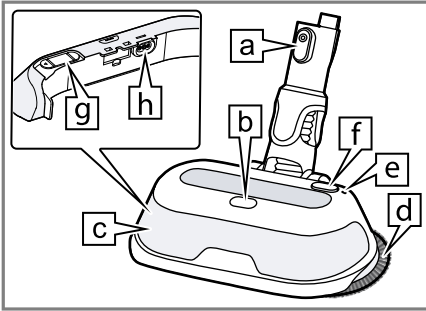

28

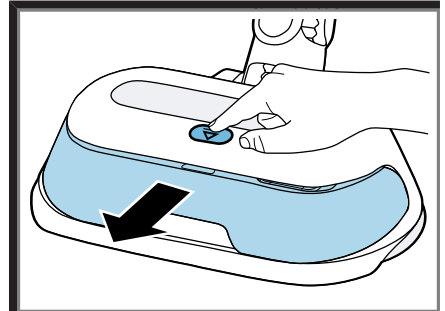

29

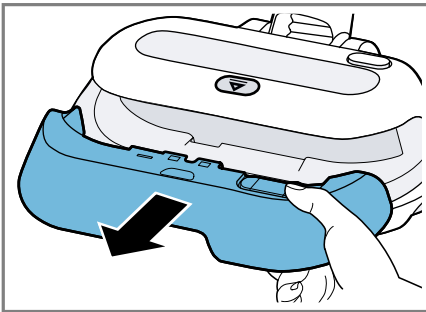

30

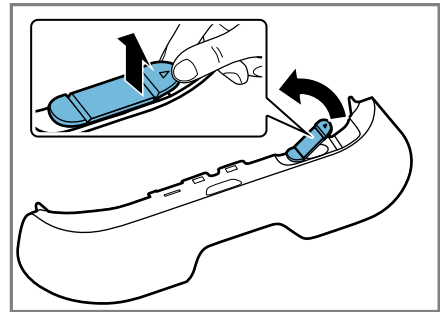

31

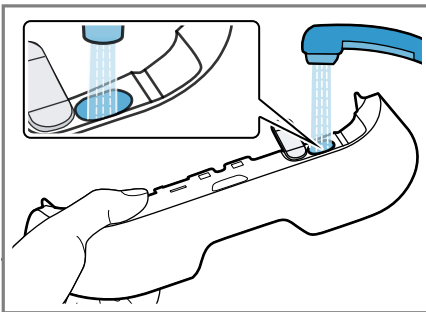

32

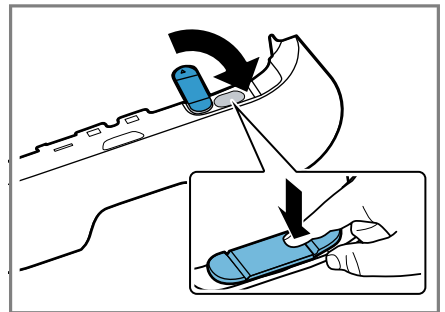

33

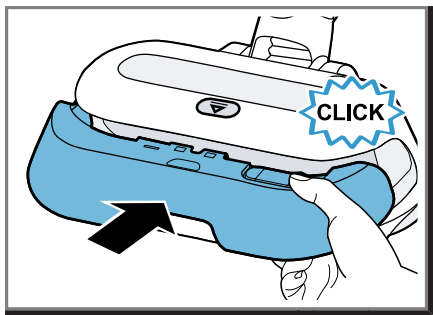

34

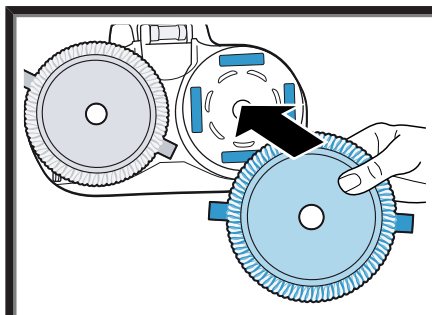

35

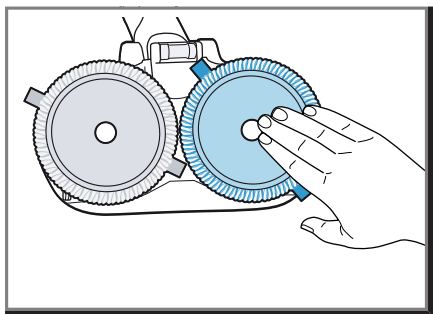

36

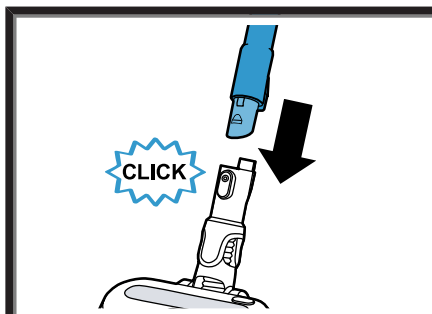

37

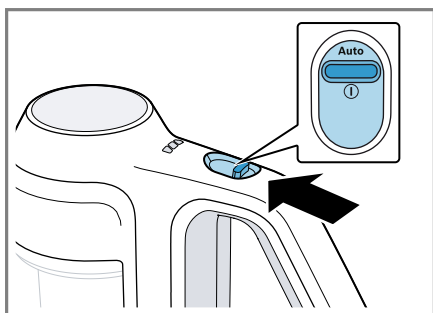

38

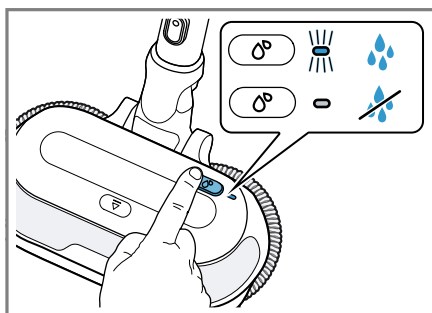

39

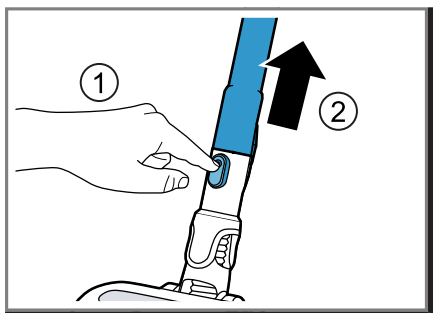

40

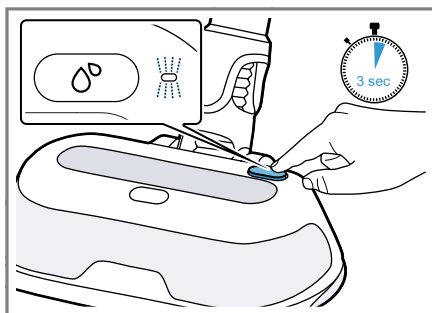

41

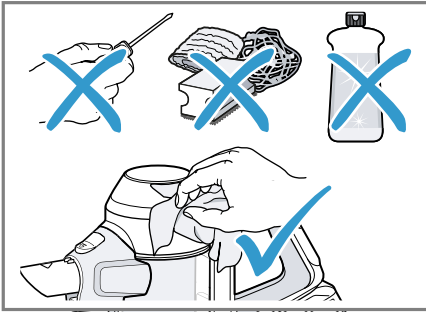

42

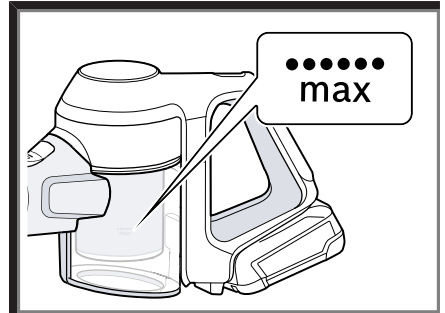

43

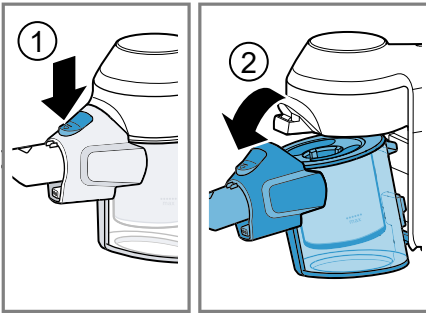

44

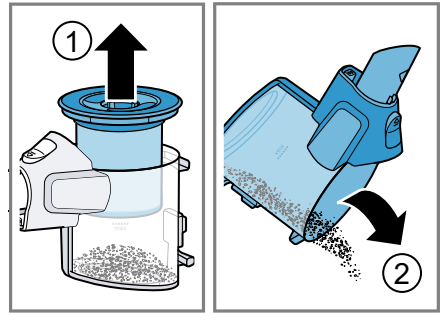

45

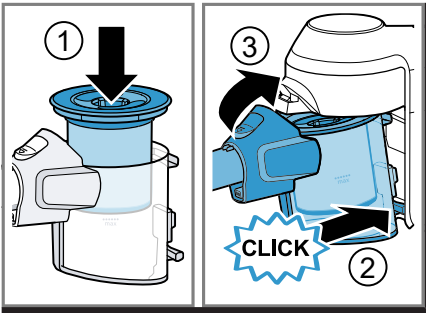

46

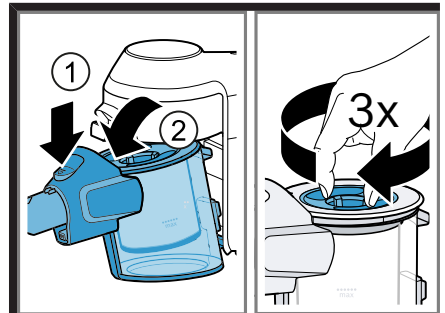

47

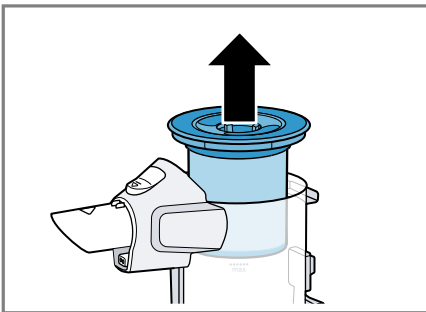

48

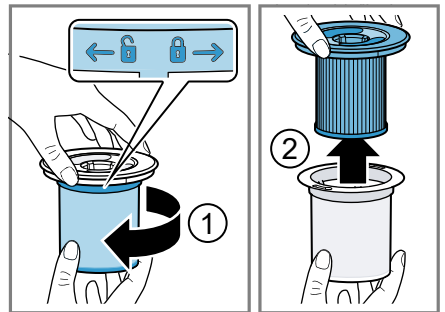

49

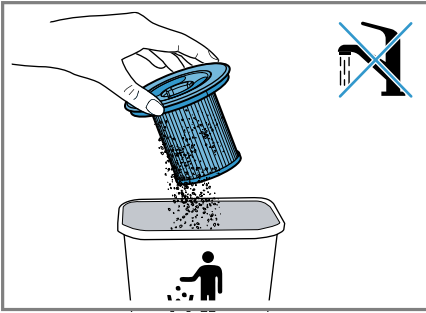

50



51

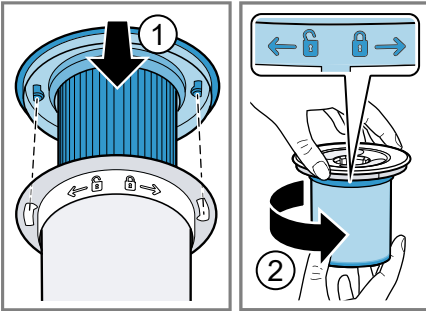

52

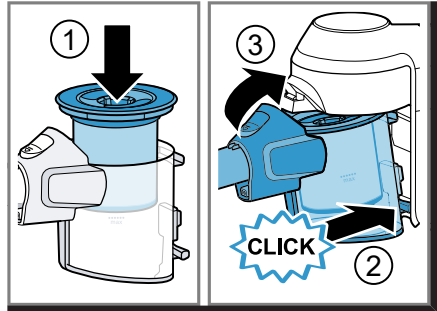

53

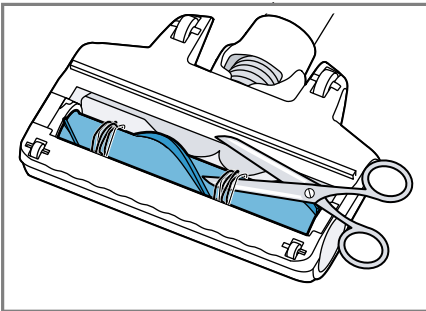

54

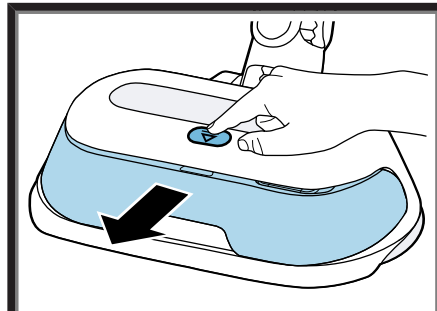

55

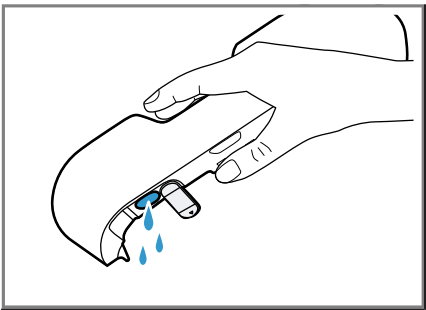

56

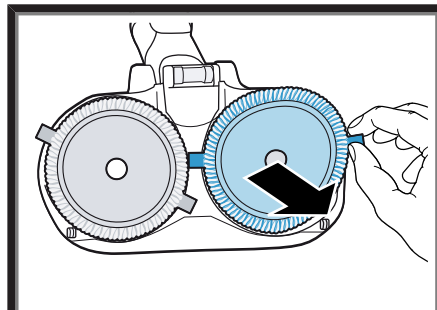

57

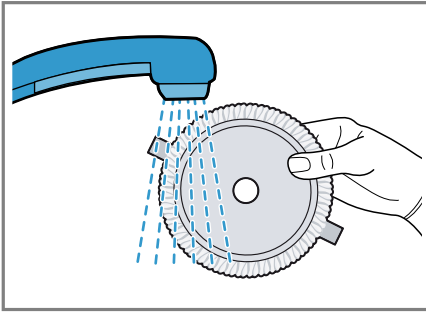

58

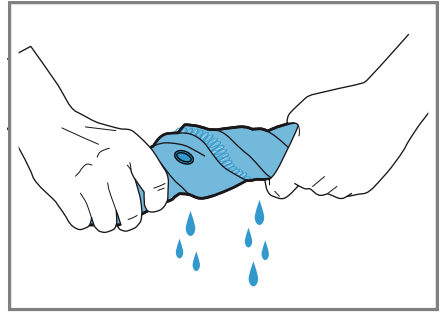

59

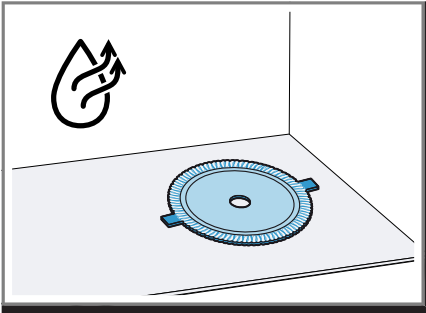

60

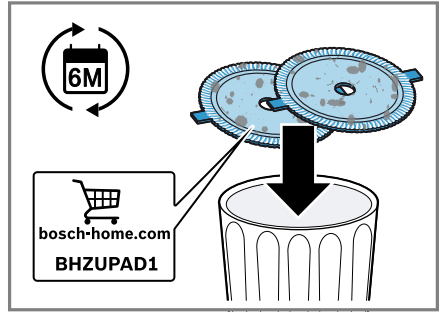

61



Sicherheit

- Lesen Sie diese Anleitung sorgfältig.
- Bewahren Sie die Anleitung sowie die Produktinformationen für einen späteren Gebrauch oder Nachbesitzer auf.
- Schließen Sie das Gerät bei einem Transportschaden nicht an.

Verwenden Sie das Gerät nur:

- mit Originalteilen und -zubehör. Bei Schäden durch Verwendung fremder Produkte besteht kein Anspruch auf Garantie.
- zum Reinigen von Oberflächen.
- im privaten Haushalt und in geschlossenen Räumen des häuslichen Umfelds bei Raumtemperatur.
- bis zu einer Höhe von 2000 m über dem Meeresspiegel.

Verwenden Sie die Wischdüse nur:

- mit Originalteilen und den Microfaser Wischpads - BHZUPAD1.
- zum Saugen und Wischen von glatten, feuchtigkeitsbeständigen Hartböden.
- für Anwendungen, die in dieser Anleitung beschrieben sind.

Verwenden Sie das Gerät nicht:

- zum Absaugen von Menschen oder Tieren.
- zum Aufsaugen von gesundheitsschädlichen, scharfkantigen, heißen oder glühenden Substanzen.
- zum Aufsaugen von feuchten oder flüssigen Substanzen.
- zum Aufsaugen von leicht entflammaren oder explosiven Stoffen und Gasen.
- zum Aufsaugen von Asche, Ruß aus Öfen und Zentral-Heizungsanlagen.
- zum Aufsaugen von Tonerstaub aus Druckern und Kopierern.
- zum Aufsaugen von Bauschutt.

Verwenden Sie die Wischdüse nicht:

- zum Reinigen von unversiegelten / unbehandelten Böden und Korkböden.
- zum Reinigen von sehr rauen Oberflächen (z. B. Beton, Asphalt)
- zum Reinigen von Teppichen, Polstern und Matratzen.

- zum Aufsaugen von Flüssigkeiten oder klebrigen, zähflüssigen Substanzen.

Trennen Sie das Gerät von der Stromversorgung, wenn Sie:

- das Gerät reinigen.

Dieses Gerät kann von Kindern ab 8 Jahren und darüber und von Personen mit reduzierten physischen, sensorischen oder mentalen Fähigkeiten oder Mangel an Erfahrung und/oder Wissen benutzt werden, wenn sie beaufsichtigt oder bezüglich des sicheren Gebrauchs des Geräts unterwiesen wurden und die daraus resultierenden Gefahren verstanden haben.

Kinder dürfen nicht mit dem Gerät spielen.

Reinigung und Benutzerwartung dürfen nicht durch Kinder ohne Beaufsichtigung durchgeführt werden.

- ▶ Nie die Netzanschlussleitung mit heißen Geräteteilen oder Wärmequellen in Kontakt bringen.
- ▶ Nie die Netzanschlussleitung mit scharfen Spitzen oder Kanten in Kontakt bringen.
- ▶ Nie die Netzanschlussleitung knicken, quetschen oder verändern.
- ▶ Das Ladekabel¹ und das Schnellladegerät¹ nur gemäß den Angaben auf dem Typenschild anschließen und betreiben.
- ▶ Das Ladekabel¹ und das Schnellladegerät¹ nur über eine vorschriftsmäßig installierte Steckdose mit Erdung an ein Stromnetz mit Wechselstrom anschließen.
- ▶ Nur dafür geschultes Fachpersonal darf Reparaturen am Gerät durchführen.
- ▶ Nur Original-Ersatzteile dürfen zur Reparatur des Geräts verwendet werden.
- ▶ Nie ein beschädigtes Gerät betreiben.
- ▶ Nie ein Gerät mit gerissener oder gebrochener Oberfläche betreiben.
- ▶ Den Kundendienst rufen. → *Seite 20*
- ▶ Das Gerät nur in geschlossenen Räumen verwenden.
- ▶ Nie das Gerät großer Hitze und Nässe aussetzen.
- ▶ Keinen Dampfreiniger oder Hochdruckreiniger verwenden, um das Gerät zu reinigen.

¹ Je nach Geräteausstattung

- ▶ Keine brennbaren oder alkoholhaltigen Stoffe auf die Filter geben.
- ▶ Bei der Reinigung des Geräts keine brennbaren oder alkoholhaltigen Stoffe verwenden.
- ▶ Die Kleidung, das Haar, die Finger und andere Körperteile von den Öffnungen am Gerät und den beweglichen Teilen fernhalten.
- ▶ Nie das Rohr oder die Düsen auf Augen, Haare, Ohren oder Mund richten.
- ▶ Sicherstellen, dass keine Kinder mit dem Gerät spielen, auch wenn es in der Basisstation¹ hängt.
- ▶ Personen mit elektronischen Implantaten müssen 10 cm Mindestabstand zum Gerät einhalten.
- ▶ Verpackungsmaterial von Kindern fernhalten.
- ▶ Kinder nicht mit Verpackungsmaterial spielen lassen.
- ▶ Den Akku vor Feuer, Hitze und andauernder Sonneneinstrahlung schützen.
- ▶ Den Akku vor Wasser und eindringender Feuchtigkeit schützen.
- ▶ Nie den Akku öffnen.
- ▶ Den nicht benutzten Akku von Metallgegenständen fernhalten, z. B. Büroklammern, Münzen, Schlüsseln, Nägeln oder Schrauben.
- ▶ Wenn aus einem beschädigten Akku Dämpfe austreten, Frischluft zuführen.
- ▶ Bei Beschwerden einen Arzt aufsuchen.
- ▶ Wenn aus einem beschädigten Akku Flüssigkeiten austreten, bei Hautkontakt sofort mit Wasser spülen.
- ▶ Bei Augenkontakt zusätzlich ärztliche Hilfe in Anspruch nehmen.
- ▶ Keine übermäßig nassen Böden reinigen.
- ▶ Nicht in Flüssigkeiten tauchen oder unter fließendes Wasser halten.
- ▶ Nur geschultes Fachpersonal darf Reparaturen am Zubehör durchführen.
- ▶ Vor der Reinigung alle Kabel und elektrischen Gegenstände vom Boden entfernen.
- ▶ Feuchte Böden trocknen lassen.
- ▶ Auf feuchten Treppen und Böden vorsichtig gehen.

¹ Je nach Geräteausstattung

de Sachschäden vermeiden

- ▶ Die Hände, das Haar, die Kleidung und andere Utensilien von rotierenden Teilen fernhalten.
- ▶ Keine scharfkantigen oder spitzen Gegenstände aufwischen.

Sachschäden vermeiden

- ▶ Benetzte Gegenstände prüfen und reinigen.
- ▶ Beschädigte Gegenstände austauschen.
- ▶ Die Laufsohlen regelmäßig auf Abnutzung prüfen.
- ▶ Die abgenutzte Düse ersetzen.
- ▶ Nie die Düse ohne eingesetzte Bürstenwalze verwenden.
- ▶ Nie das Gerät ohne Filtereinheit betreiben.
- ▶ Die Düse nicht unter 5 °C lagern.
- ▶ Den Wassertank nach dem Gebrauch leeren.
- ▶ Die Düse nach dem Gebrauch vom Gerät trennen und mit einem saugfähigen Tuch trocken wischen.
- ▶ Die Düse an einem gut belüfteten Ort vollständig trocknen lassen.
- ▶ Die Düse darf nicht Spritzwasser ausgesetzt oder unter Wasser getaucht werden!
- ▶ Nie die Düse ohne ordnungsgemäß befestigte Wischpads verwenden.
- ▶ Die Wischpads vor dem Gebrauch reinigen und prüfen.
- ▶ Das eingeschaltete oder ausgeschaltete Gerät mit der Düse und nassen Wischpads nicht länger als 1 Minuten an einer Stelle stehen lassen.
- ▶ Nasse Wischpads nach dem Gebrauch von der Düse nehmen.

Gerät

Hier finden Sie eine Übersicht über die Bestandteile Ihres Geräts.

→ Abb. **1**

1	Wassertank
2	Taster Entriegelung Wassertank
3	Taster Wassersteuerung

4	LED-Statusanzeige
5	Staubbehälter
6	Flusensieb
7	Lamellenfilter
8	Leistungsregler und Ein/Aus-Schalter
9	Statusanzeige
10	Entriegelungstaste Staubbehälter
11	Abstellhaken
12	Knickbares Saugrohr
13	Fußentriegelung
14	Universalbodendüse mit Freistandfunktion
15	Wischpads

Basisstation montieren

- ▶ Prüfen, ob im Montagebereich Hausleitungen verletzt werden können.
- ▶ Die Basisstation nicht horizontal oder vertikal über, unter oder neben einer Steckdose montieren.

→ Abb. **2 - 3**

Bedienung

Gerät montieren

→ Abb. **4 - 5**

Gerät laden

- ▶ Den Akku nur in Ladegeräten aufladen, die vom Hersteller empfohlen werden.
- ▶ Den Akku nur in Verbindung mit dem Bosch Gerät verwenden.
- ▶ Den Akku nur mit dem Original-Ladekabel¹ oder dem Original-Schnellladegerät¹ laden.
- ▶ Nur Akkus der Serie Power for ALL 18 V verwenden.

¹ Je nach Geräteausstattung

- ▶ Sicherstellen, dass keine Kinder mit dem Gerät spielen, auch wenn es in der Basisstation¹ hängt.

→ Abb. **6** - **10**

Akkulaufzeiten

Hier finden Sie eine Übersicht der Akkulaufzeiten Ihres Geräts.

Hinweis

Folgende Modi wirken sich auf die Akkulaufzeit aus:

- Modus 1: **Eco**-Modus mit nichtelektrischem Zubehör
- Modus 2: **Eco**-Modus mit elektrischer Bodendüse
- Modus 3: **Auto**-Modus mit elektrischer Bodendüse
- Modus 4: **Turbo**-Modus mit elektrischer Bodendüse

Laufzeit	3,0 Ah
Modus 1 bis zu min	40
Modus 2 bis zu min	30
Modus 3 bis zu min	15
Modus 4 bis zu min	8

Hinweise

- Wie jeder Li-Ion-Akku verschleißten Akkus der Serie Power for ALL 18 V mit der Zeit, weshalb die Akkukapazität und die Laufzeit abnehmen. Das ist ein natürlicher Alterungsprozess und keine Folge eines Materialfehlers, Herstellungsfehlers oder Sachmangels.
- Durch folgende Maßnahmen können Sie den natürlichen Verschleiß verzögern:
 - Laden Sie den Akku nur im Temperaturbereich zwischen 0 °C und 45 °C auf.
 - Lagern Sie den Akku nur im Temperaturbereich zwischen -20 °C bis 50 °C.
 - Lagern Sie den Akku nicht über einen längeren Zeitraum vollgeladen oder komplett entladen.

Gerät bedienen

→ Abb. **11** - **24**

Gerät demontieren

→ Abb. **25** - **27**

Bedienung Wischdüse

Übersicht Wischdüse

Hier finden Sie eine Übersicht über die Bestandteile der Wischdüse.

→ Abb. **28**

a	Entriegelungstaste Wischdüse
b	Taster Entriegelung Wassertank
c	Wassertank
d	Wischpads
e	LED-Statusanzeige
f	Taster Wassersteuerung
g	Befüllöffnung
h	Ventilstift

Wassertank füllen

Für eine effektive Reinigung reicht die alleinige Verwendung von Wasser aus. Möchten Sie trotzdem einen Reinigungszusatz verwenden, muss dieser den nachfolgenden Anforderungen entsprechen.

- ▶ Kein heißes Wasser über 50 °C einfüllen.
- ▶ Reinigungszusätze nach Anweisung des Herstellers dosieren.
- ▶ Keine Wachse, Öle und nicht wasserverdünnbare Reinigungszusätze verwenden.
- ▶ Keine undurchsichtigen, milchigen, chlorhaltigen, säurehaltigen und schäumenden (z. B. Geschirrspülmittel) Reinigungszusätze verwenden.
- ▶ Nur neutrale Universalreiniger verwenden.
- ▶ Den Befülldeckel vor dem Einsetzen des Wassertanks vollständig schließen.
- ▶ Wasserrückstände auf dem Wassertank mit einem saugfähigen Tuch aufwischen.

→ Abb. **29** - **34**

¹ Je nach Geräteausstattung

de Reinigen und Pflegen

Wischpads befestigen

- ▶ Wenn das Gerät eingeschaltet ist, die Wischpads nicht befestigen.

→ Abb. **35** - **36**

Düse verwenden

- ▶ Das eingeschaltete oder ausgeschaltete Gerät mit der Düse und nassen Wischpads nicht länger als 1 Minuten an einer Stelle stehen lassen.

Tipp: Verwenden Sie den Automatikmodus für beste Wischergebnisse mit langer Laufzeit.

→ Abb. **37** - **40**

Wasser-Boost Funktion aktivieren

Tipp: Nutzen Sie die Wasser-Boost Funktion, um trockene Wischpads schneller zu befeuchten oder besonders hartnäckige Verschmutzungen zu beseitigen.

- ▶ Mindestens 3 Sekunden auf  drücken.
→ Abb. **41**
- ✓ Die LED-Statusanzeige blinkt langsam.
- ✓ Die Wasser-Boost Funktion ist aktiviert.

Hinweis: Der Wasser-Boost stoppt nach 30 Sekunden automatisch. Danach wird wieder die automatische Wasserzufuhr aktiviert.

Reinigen und Pflegen

Damit Ihr Gerät lange funktionsfähig bleibt, reinigen und pflegen Sie es sorgfältig.

Gerät reinigen

→ Abb. **42** - **42**

Staubbehälter leeren

→ Abb. **43** - **46**

Filtereinheit reinigen

Hinweis: Es wird empfohlen, den Filter des Staubbehälters bei jeder Leerung des Behälters mindestens aber einmal im Monat zu reinigen.

- ▶ Nie die Filter mit Flüssigkeiten in Berührung bringen.

→ Abb. **47** - **53**

Bodendüse reinigen

→ Abb. **54** - **54**

Wassertank leeren

→ Abb. **55** - **56**

Wischpads reinigen und trocknen

→ Abb. **57** - **60**

Wischpads wechseln

- ▶ **Tipp:** Um ein optimales Reinigungsergebnis zu erzielen, wechseln Sie die Wischpads alle 6 Monate aus. Stark verschmutzte oder beschädigte Wischpads sofort wechseln.

→ Abb. **61**

Störungen beheben

Tipp: Weitere Informationen und Erklärungen zur Störungsbehebung finden Sie online durch das Einscannen des QR-Codes auf Seite 2 und auf unserer Webseite www.bosch-home.com.

- ▶ Nur dafür geschultes Fachpersonal darf Reparaturen am Gerät durchführen.
- ▶ Nur Original-Ersatzteile dürfen zur Reparatur des Geräts verwendet werden.

Gerät funktioniert nicht.

Batteriestatusanzeige zeigt keinen Status an.

Akku ist nicht korrekt eingesetzt.

- ▶ Setzen Sie den Akku korrekt ein.

Akku ist nicht geladen.

- ▶ Laden Sie den Akku.

Rote Fehleranzeige leuchtet für 10 Sekunden.

Akku ist überhitzt oder unterkühlt.

1. Schalten Sie das Gerät aus und trennen Sie das Gerät von der Stromzufuhr.
2. Warten Sie, bis der Akku die Raumtemperatur angenommen hat.

Gerät ist überhitzt oder unterkühlt.

1. Schalten Sie das Gerät aus und trennen Sie das Gerät von der Stromzufuhr.

- Warten Sie, bis das Gerät die Raumtemperatur angenommen hat.

Keine Ladefunktion.

Falsches Ladegerät wurde verwendet.

- ▶ Nur mitgeliefertes Ladegerät verwenden.

Staubbehälter lässt sich nicht einsetzen.

Filtereinheit ist nicht vollständig.

- ▶ Prüfen Sie, ob die Filtereinheit vollständig ist.

Filtereinheit oder Staubbehälter sitzt nicht richtig.

- ▶ Prüfen Sie, ob die Filtereinheit und der Staubbehälter richtig eingesetzt sind.

Saugkraft lässt nach.

Filter ist verstopft.

- Schalten Sie das Gerät aus und trennen Sie das Gerät von der Stromzufuhr.
- Reinigen Sie die Filtereinheit.

Düse oder Saugrohr sind blockiert.

- Schalten Sie das Gerät aus und trennen Sie das Gerät von der Stromzufuhr.
- Prüfen Sie, ob der Luftkanal von der Düse bis in das Gerät verstopft ist.
- Leeren Sie den Staubbehälter.
- Reinigen Sie die Filtereinheit.
- Nachdem das Gerät abgekühlt ist, schalten Sie das Gerät wieder ein.

Zubehör funktioniert nicht.

Zubehör ist nicht korrekt verbunden.

- Schalten Sie das Grundgerät aus.
- Prüfen Sie ob das Zubehör korrekt verbunden ist.

Grundgerät ist ausgeschaltet.

- ▶ Schalten Sie das Grundgerät ein.

Akku ist nicht ausreichend geladen.

- ▶ Laden Sie den Akku des Grundgeräts.

Wasserzufuhr funktioniert nicht.

Wasserzufuhr ist ausgeschaltet.

- ▶ Drücken Sie kurz auf **⏻**.
- ✓ Die LED-Statusanzeige leuchtet.

- ✓ Die Wischpads werden befeuchtet.

Wassertank ist nicht richtig eingesetzt.

- Schalten Sie das Grundgerät aus.
- Schieben Sie den Wassertank von vorn in die Düse, bis er hörbar einrastet.

Die Düse ist undicht.

Wasser tritt vorn und seitlich aus der Düse aus.

Wassertank ist nicht korrekt eingesetzt.

- Schalten Sie das Grundgerät aus.
- Setzen Sie den Wassertank korrekt in die Düse ein.

Im Gerät haben sich Gerüche gebildet.

Feuchtigkeit kann die Bildung von Bakterien und Krankheitserregern begünstigen.

Grundgerät ist verunreinigt.

- Schalten Sie das Gerät aus.
- Reinigen Sie den Staubbehälter.
- Reinigen und Trocknen Sie die Filter.

Düse ist verunreinigt.

- Schalten Sie das Gerät aus.
- Reinigen Sie die Wischpads.
- Reinigen Sie den Wassertank.
- Reinigen Sie das Zubehör.

Streifenbildung auf gereinigtem Boden.

Falsche Verwendung von Reinigungszusätzen.

- Reinigen Sie den Wassertank.
- Füllen Sie den Wassertank neu.
Verwenden Sie eine geringere Menge Reinigungszusatz.

Altgerät entsorgen

- ▶ Das Gerät umweltgerecht entsorgen. Informationen über aktuelle Entsorgungswege erhalten Sie bei Ihrem Fachhändler sowie Ihrer Gemeinde- oder Stadtverwaltung.

de Akkus/Batterien entsorgen



Dieses Gerät ist entsprechend der europäischen Richtlinie 2012/19/EU über Elektro- und Elektronikaltgeräte (waste electrical and electronic equipment – WEEE) gekennzeichnet. Die Richtlinie gibt den Rahmen für eine EU-weit gültige Rücknahme und Verwertung der Altgeräte vor.

Akkus/Batterien entsorgen

Akkus/Batterien sollen einer umweltgerechten Wiederverwertung zugeführt werden. Akkus/Batterien nicht in den Hausmüll werfen.

- ▶ Akkus/Batterien umweltgerecht entsorgen.



Gemäß der europäischen Richtlinie 2006/66/EG müssen defekte oder verbrauchte Akkus/Batterien getrennt gesammelt und einer umweltgerechten Wiederverwertung zugeführt werden.

Kundendienst

Detaillierte Informationen über die Garantiedauer und die Garantiebedingungen in Ihrem Land erhalten Sie bei unserem Kundendienst, Ihrem Händler oder auf unserer Website.

Die Kontaktdaten des Kundendienstes finden Sie im beiliegenden Kundendienstverzeichnis oder auf unserer Website.

 **Safety**

- Read this instruction manual carefully.
- Keep the instruction manual and the product information safe for future reference or for the next owner.
- Do not connect the appliance if it has been damaged in transit.

Only use this appliance:

- with genuine parts and accessories. Damage caused by using third-party products is not covered under the warranty.
- for cleaning surfaces.
- in private households and in enclosed spaces in a domestic environment at room temperature.
- up to an altitude of max. 2000 m above sea level.

Only use the mopping nozzle:

- With genuine parts and microfibre mopping pads - BHZUPAD1.
- For vacuuming and mopping smooth, moisture-resistant hard floors.
- For applications that are described in these instructions.

Do not use the appliance:

- for vacuum-cleaning persons or animals.
- for vacuuming up harmful, sharp-edged, hot or burning substances.
- for vacuuming up damp substances or liquids.
- for vacuuming up highly flammable or explosive materials and gases.
- for vacuuming up ash or soot from stoves and central heating systems.
- for vacuuming up toner dust from printers and photocopiers.
- for vacuuming up building rubble.

Do not use the mopping nozzle:

- To clean unsealed/untreated floors and cork floors.
- To clean very rough surfaces (e.g. concrete, asphalt)
- To clean carpets, upholstery and mattresses.

en Safety

- To vacuum up liquids or sticky, viscous substances.
- Disconnect the appliance from the power supply when:
- cleaning the appliance.

This appliance may be used by children aged 8 or over and by people who have reduced physical, sensory or mental abilities or inadequate experience and/or knowledge, provided that they are supervised or have been instructed on how to use the appliance safely and have understood the resulting dangers.

Do not let children play with the appliance.

Cleaning and user maintenance must not be performed by children unless they are being supervised.

- ▶ Never let the power cord come into contact with hot appliance parts or heat sources.
- ▶ Never let the power cord come into contact with sharp points or edges.
- ▶ Never kink, crush or modify the power cord.
- ▶ Connect and operate the charging cable¹ and the quick charger¹ only in accordance with the specifications on the rating plate.
- ▶ Connect the charging cable¹ and the quick charger¹ to a power supply with alternating current only via a properly installed socket with earthing.
- ▶ Repairs to the appliance should only be carried out by trained specialist staff.
- ▶ Only use genuine spare parts when repairing the appliance.
- ▶ Never operate a damaged appliance.
- ▶ Never operate an appliance with a cracked or fractured surface.
- ▶ Call customer services. → *Page 28*
- ▶ Only use the appliance in enclosed spaces.
- ▶ Never expose the appliance to intense heat or humidity.
- ▶ Do not use steam- or high-pressure cleaners to clean the appliance.
- ▶ Do not apply flammable substances or substances containing alcohol to the filter.
- ▶ When cleaning the appliance, do not use flammable substances or substances that contain alcohol.

¹ Depending on the appliance specifications

- ▶ Keep clothing, hair, fingers and other body parts away from the openings on the appliance and the moving parts.
- ▶ Never point the pipe or the nozzles towards eyes, hair, ears or mouths.
- ▶ Ensure that children do not play with the appliance, even when it is in the base station¹.
- ▶ Persons with electronic implants must stand at least 10 cm away from the appliance.
- ▶ Keep packaging material away from children.
- ▶ Do not let children play with packaging material.
- ▶ Protect the battery against fire, heat and constant sunlight.
- ▶ Protect the battery against water and penetrating moisture.
- ▶ Never open the battery.
- ▶ When not in use, keep the battery away from metal objects, e.g. paper clips, coins, keys, nails or screws.
- ▶ If fumes are escaping from a damaged battery, supply fresh air.
- ▶ If there are any problems, seek medical advice from a doctor.
- ▶ If liquids are escaping from a damaged battery and they come into contact with the skin, rinse immediately with water.
- ▶ If these come into contact with the eyes, seek medical help.
- ▶ Do not clean excessively wet floors.
- ▶ Do not immerse in liquids or hold under running water.
- ▶ Repairs to the accessory should only be carried out by trained specialist staff.
- ▶ Remove all cables and electrical objects from the floor before cleaning.
- ▶ Allow damp floors to dry.
- ▶ Proceed carefully on damp stairs and flooring.
- ▶ Keep hands, hair, clothing and utensils away from rotating parts.
- ▶ Do not mop up sharp-edged or pointed objects.

Preventing material damage

- ▶ Check and clean any wet objects.
- ▶ Replace damaged objects.
- ▶ Regularly check the running surfaces of the nozzles for wear.
- ▶ Replace worn nozzles.
- ▶ Never use the nozzle without the brush roller in place.
- ▶ Never operate the appliance without the filter unit.
- ▶ Do not store the nozzle at temperatures below 5 °C.
- ▶ Empty the water tank after use.

¹ Depending on the appliance specifications

en Appliance

- ▶ After using the appliance, disconnect the nozzle and wipe it dry with an absorbent cloth.
- ▶ Allow the nozzle to dry completely in a well-ventilated location.
- ▶ Do not expose the nozzle to water spray or immerse it under water!
- ▶ Never use the nozzle without properly attached mopping pads.
- ▶ Clean and check the mopping pads before use.
- ▶ Do not leave the appliance in one position for more than 1 minute with the nozzle and wet mopping pads attached, regardless of whether the appliance is switched on or off.
- ▶ Remove wet mopping pads from the nozzle after use.

Appliance

You can find an overview of the parts of your appliance here.

→ Fig. 1

1	Water tank
2	Water tank release button
3	Water control button
4	LED status indicator
5	Dust container
6	Fluff filter
7	Cartridge filter
8	Power control and on/off switch
9	Status display
10	Dust container release button
11	Storage hook
12	Flexible suction pipe
13	Foot release
14	Universal floor nozzle with free-standing function
15	Mopping pads

Installing the base station

- ▶ Check whether any household wiring could be damaged in the installation area.
- ▶ Do not install the base station horizontally or vertically above, below or next to a socket.

→ Fig. 2 - 3

Operation

Installing the appliance

→ Fig. 4 - 5

Charging the appliance

- ▶ Only charge the battery in chargers that are recommended by the manufacturer.
- ▶ Only use the battery in connection with the Bosch appliance.
- ▶ Charge the battery using the original charging cable ¹ or the original quick charger ¹.
- ▶ Only use batteries from the Power for ALL 18 V series.
- ▶ Ensure that children do not play with the appliance, even when it is in the base station¹.

→ Fig. 6 - 10

Battery runtimes

You can find an overview of the battery charging times of your appliance here.

Note

The following modes affect the battery runtime:

- Mode 1: **Eco** mode with non-electrical accessory
- Mode 2: **Eco** mode with electrical floor nozzle
- Mode 3: **Auto** mode with electrical floor nozzle
- Mode 4: **Turbo** mode with electrical floor nozzle

Runtime	3,0 Ah
Mode 1 up to min.	40
Mode 2 up to min.	30

¹ Depending on the appliance specifications
24

Runtime	3,0 Ah
Mode 3 up to min.	15
Mode 4 up to min.	8

Notes

- Like every Li-ion battery, the batteries from the Power for ALL 18 V series wear out over time, meaning that the battery capacity and the runtime decrease. This is a natural aging process and not the result of a material error, manufacturing error or material defect.
- You can delay the natural wear by using the following measures:
 - Only charge the battery in the temperature range between 0 °C and 45 °C.
 - Only store the battery in the temperature range between -20 °C and 50 °C.
 - Do not store the battery for an extended period of time if it is fully charged or fully discharged.

Operating the appliance

→ Fig. **11** - **24**

Removing the appliance

→ Fig. **25** - **27**

Operating the mopping nozzle

Overview of the mopping nozzle

You can find an overview of the parts of the mopping nozzle here.

→ Fig. **28**

a	Mopping nozzle release button
b	Water tank release button
c	Water tank
d	Mopping pads
e	LED status indicator
f	Water control button
g	Filling opening
h	Valve pin

Filling the water tank

The use of water alone is sufficient for effective cleaning. If, however, you still want to use a cleaning additive, this must meet the following requirements.

- ▶ Do not fill with hot water above 50 °C.
- ▶ Dose cleaning additives according to the manufacturer's instructions.
- ▶ Do not use wax, oils or cleaning additives that cannot be diluted with water.
- ▶ Do not use any non-transparent, milky, chlorinated, acidic and foaming cleaning additives (e.g. dishwasher detergent).
- ▶ Only use neutral multi-purpose cleaning agents.
- ▶ Close the filling lid completely before inserting the water tank.
- ▶ Wipe up any residual water on the water tank with an absorbent cloth.

→ Fig. **29** - **34**

Attaching the mopping pads

- ▶ When the appliance is switched on, do not attach the mopping pads.

→ Fig. **35** - **36**

Using the nozzle

- ▶ Do not leave the appliance in one position for more than 1 minute with the nozzle and wet mopping pads attached, regardless of whether the appliance is switched on or off.

Tip: Use the automatic mode for the best mopping results and a longer run time.

→ Fig. **37** - **40**

Activating the water boost function

Tip: Use the water boost function to moisten dry mopping pads more quickly or to remove particularly stubborn stains.

- ▶ Press and hold **⏻** for at least 3 seconds.
 - Fig. **41**
- ✓ The LED status indicator flashes slowly.
- ✓ The water boost function is activated.

Note: The water boost stops automatically after 30 seconds. The automatic water supply is then activated again.

Cleaning and servicing

To keep your appliance working efficiently for a long time, it is important to clean and maintain it carefully.

Cleaning the appliance

→ Fig. 42 - 42

Emptying the dust container

→ Fig. 43 - 46

Cleaning the filter unit

Note: It is recommended cleaning the filter of the dust container whenever you empty the container. It should however be done at least once a month.

- ▶ Never allow the filters to come into contact with liquids.

→ Fig. 47 - 53

Cleaning the floor nozzle

→ Fig. 54 - 54

Emptying the water tank

→ Fig. 55 - 56

Cleaning and drying the mopping pads

→ Fig. 57 - 60

Changing the mopping pads

- ▶ **Tip:** To achieve optimum cleaning results, change the mopping pads every 6 months. Immediately change heavily soiled or damaged mopping pads.

→ Fig. 61

Troubleshooting

Tip: You can find further information and explanations on troubleshooting online by scanning the QR code on page 2 and on our website www.bosch-home.com.

- ▶ Repairs to the appliance should only be carried out by trained specialist staff.
- ▶ Only use genuine spare parts when repairing the appliance.

The appliance is not working.

The battery status display does not show any status.

The battery has not been inserted correctly.

- ▶ Insert the battery correctly.

The battery has not been charged.

- ▶ Charge the battery.

The red fault indicator lights up for 10 seconds.

The battery has overheated or overcooled.

1. Switch off the appliance and disconnect the appliance from the power supply.
2. Wait until battery has reached room temperature.

The appliance has overheated or overcooled.

1. Switch off the appliance and disconnect the appliance from the power supply.
2. Wait until the appliance has reached room temperature.

No charging function.

Incorrect charger was used.

- ▶ Only use the charger that is included.

The dust container cannot be inserted.

The filter unit is not complete.

- ▶ Check whether the filter unit is complete.

The filter unit or dust container is not positioned correctly.

- ▶ Check whether the filter unit and dust container are inserted correctly.

Suction is reduced.

The filter is blocked.

1. Switch off the appliance and disconnect the appliance from the power supply.
2. Clean the filter unit.

Nozzle or suction pipe is blocked.

1. Switch off the appliance and disconnect the appliance from the power supply.
2. Check whether the air channel from the nozzle to the appliance is blocked.

3. Empty the dust container.
4. Clean the filter unit.
5. Once the appliance has cooled down, switch the appliance back on.

The accessory does not work.

The accessory is not connected correctly.

1. Switch off the main unit.
2. Check that the accessory is correctly connected.

The main unit is switched off.

- ▶ Switch the main unit on.

The battery has not been sufficiently charged.

- ▶ Charge the main unit's battery.

The water supply is not working.

The water supply is switched off.

- ▶ Briefly press **0**.
- ✓ The LED status indicator lights up.
- ✓ The mopping pads are moistened.

Water tank is not inserted correctly.

1. Switch off the main unit.
2. Push the water tank into the nozzle from the front until it audibly clicks into place.

The nozzle is leaking.

Water is leaking from the nozzle at the front and side.

The water tank has not been inserted correctly.

1. Switch off the main unit.
2. Insert the water tank into the nozzle correctly.

Odours have formed in the appliance.

Moisture may encourage the formation of bacteria and germs.

The main unit is soiled.

1. Switch off the appliance.
2. Clean the dust container.
3. Clean and dry the filters.

The nozzle is soiled.

1. Switch off the appliance.
2. Clean the mopping pads.

3. Clean the water tank.
4. Clean the accessory.

Streak-formation on a cleaned floor.

Incorrect use of cleaning additives.

1. Clean the water tank.
2. Refill the water tank.
Use a low quantity of cleaning additive.

Disposing of old appliance

- ▶ Dispose of the appliance in an environmentally friendly manner.
Information about current disposal methods are available from your specialist dealer or local authority.



This appliance is labelled in accordance with European Directive 2012/19/EU concerning used electrical and electronic appliances (waste electrical and electronic equipment - WEEE).

The guideline determines the framework for the return and recycling of used appliances as applicable throughout the EU.

Disposing of batteries

Batteries should be recycled in an environmentally friendly manner. Do not dispose of the batteries in the household rubbish.

- ▶ Dispose of batteries in an environmentally friendly manner.



According to the European Guideline 2006/66/EC, defective or used battery packs/batteries, must be collected separately and disposed of in an environmentally correct manner.

Customer Service

Detailed information on the warranty period and terms of warranty in your country is available from our after-sales service, your retailer or on our website.

The contact details for Customer Service can be found in the enclosed Customer Service directory or on our website.

Sécurité

- Lisez attentivement cette notice.
- Conservez la notice ainsi que les informations produit en vue d'une réutilisation ultérieure ou pour un futur nouveau propriétaire.
- Ne branchez pas l'appareil si ce dernier a été endommagé durant le transport.

Utilisez l'appareil uniquement :

- avec des pièces et accessoires d'origine. En cas de dommages dus à l'utilisation de produits tiers, le droit à la garantie expire.
- pour nettoyer les surfaces.
- pour un usage domestique privé et dans les pièces fermées d'un domicile, à la température ambiante.
- jusqu'à une altitude maximale de 2000 m au-dessus du niveau de la mer.

Utilisez la brosse de nettoyage uniquement :

- avec des pièces d'origine et les coussins de nettoyage en microfibre - BHZUPAD1.
- pour aspirer et nettoyer les sols durs et résistants à l'humidité.
- pour les utilisations décrites dans cette notice.

N'utilisez pas l'appareil :

- pour l'aspiration de personnes et d'animaux.
- pour l'aspiration de substances nocives pour la santé, aux arêtes vives, chaudes ou brûlantes.
- pour l'aspiration de substances humides ou liquides.
- pour l'aspiration de substances et gaz légèrement inflammables ou explosibles.
- pour l'aspiration de cendres, de la suie de four et d'installations de chauffage central.
- pour l'aspiration de poussières de toner des imprimantes et copieurs.
- pour l'aspiration de débris de construction.

N'utilisez pas la brosse de nettoyage :

- pour nettoyer des sols non vitrifiés/non traités et les sols en liège.
- pour nettoyer des surfaces très rugueuses (par ex. le béton, l'asphalte)

- pour nettoyer des tapis, des coussins et des matelas.
- pour aspirer des liquides, des substances collantes ou visqueuses.

Débranchez l'appareil du secteur lorsque :

- vous nettoyez l'appareil.

Les enfants de 8 ans et plus, les personnes souffrant d'un handicap physique, sensoriel ou mental ou ne détenant pas l'expérience et/ou les connaissances nécessaires pourront utiliser cet appareil à condition de le faire sous surveillance, ou que son utilisation sûre leur ait été enseignée et qu'ils aient compris les dangers qui en émanent.

Les enfants ne sont pas autorisés à jouer avec l'appareil.

Le nettoyage de l'appareil, et l'entretien par l'utilisateur, sont des activités que les enfants ne peuvent pas effectuer sans surveillance.

- ▶ Ne mettez jamais en contact le cordon d'alimentation avec des sources de chaleur et des pièces chaudes de l'appareil.
- ▶ Ne mettez jamais en contact le cordon d'alimentation avec des pointes acérées ou arêtes tranchantes.
- ▶ Ne pliez, n'écrasez ou ne modifiez jamais le cordon d'alimentation.
- ▶ Raccordez et utilisez le câble de chargement ¹ et le chargeur rapide ¹ uniquement selon les indications figurant sur la plaque signalétique.
- ▶ Branchez le câble de charge ¹ et le chargeur rapide ¹ sur le secteur uniquement à l'aide d'une prise de courant alternatif correctement installée avec mise à la terre.
- ▶ Seul un personnel dûment qualifié peut entreprendre des réparations sur l'appareil.
- ▶ Seules des pièces de rechange d'origine peuvent être utilisées pour réparer l'appareil.
- ▶ N'utilisez jamais un appareil endommagé.
- ▶ Ne jamais faire fonctionner l'appareil avec une surface fissurée ou cassée.
- ▶ Appelez le service après-vente. → Page 37
- ▶ Utiliser l'appareil uniquement dans des pièces fermées.

¹ Selon l'équipement de l'appareil

- ▶ Ne jamais exposer l'appareil à une forte chaleur ou humidité.
- ▶ Ne pas utiliser de nettoyeur vapeur ou haute pression pour nettoyer l'appareil.
- ▶ Ne mettez pas de substances inflammables ou à base d'alcool sur les filtres.
- ▶ Lors du nettoyage de l'appareil, n'utilisez pas de substances inflammables ou à base d'alcool.
- ▶ Tenez les vêtements, les cheveux, les doigts et toute autre partie du corps à l'écart des orifices de l'appareil et des pièces mobiles.
- ▶ Ne dirigez jamais le tuyau ni les buses vers les yeux, les cheveux, les oreilles ou la bouche.
- ▶ Veillez à ce qu'aucun enfant ne joue avec l'appareil, même s'il est suspendu dans la station de base¹.
- ▶ Les personnes portant un implant électronique doivent donc respecter une distance minimum de 10 cm par rapport à l'appareil.
- ▶ Conserver les matériaux d'emballage hors de portée des enfants.
- ▶ Ne jamais laisser les enfants jouer avec les emballages.
- ▶ Protégez la batterie du feu, de la chaleur et d'une exposition prolongée aux rayons du soleil.
- ▶ Protégez la batterie de l'eau et de l'humidité pénétrante.
- ▶ N'ouvrez jamais la batterie.
- ▶ Tenez la batterie inutilisée à l'écart des objets métalliques, tels que trombones, pièces de monnaie, clés, clous ou vis.
- ▶ Si des vapeurs s'échappent d'une batterie endommagée, faites entrer de l'air frais.
- ▶ Consultez un médecin en cas de plaintes.
- ▶ Si des liquides s'échappent d'une batterie endommagée et entrent en contact avec la peau, rincez cette dernière immédiatement.
- ▶ En cas de contact avec les yeux, consultez un médecin.
- ▶ Ne nettoyez pas les sols excessivement mouillés.
- ▶ Ne jamais plonger dans des liquides, ne jamais tenir sous l'eau du robinet.

¹ Selon l'équipement de l'appareil

fr Prévenir les dégâts matériels

- ▶ Seul un personnel qualifié est en droit d'effectuer des réparations sur l'accessoire.
- ▶ Avant de nettoyer, retirer tous les câbles et objets électriques du sol.
- ▶ Laisser sécher les sols humides.
- ▶ Faites attention lorsque vous les passez sur des escaliers et des sols humides.
- ▶ Tenir les mains, les cheveux, les vêtements et autres ustensiles à distance des pièces en rotation.
- ▶ N'essayez pas d'objets tranchants ou pointus.

Prévenir les dégâts matériels

- ▶ Contrôlez et nettoyez les objets mouillés.
- ▶ Remplacez les objets endommagés.
- ▶ Vérifiez régulièrement l'usure des semelles extérieures.
- ▶ Remplacez les buses usées.
- ▶ N'utilisez jamais la buse sans brosse rotative.
- ▶ Ne faites jamais fonctionner l'appareil sans unité de filtre.
- ▶ Ne rangez pas la brosse à moins de 5 °C.
- ▶ Videz le réservoir d'eau après utilisation.
- ▶ Après utilisation, retirez la brosse de l'appareil et séchez-la avec un chiffon absorbant.
- ▶ Laissez sécher complètement la brosse dans un endroit bien aéré.
- ▶ La brosse ne doit pas être exposée à des projections d'eau ni être plongée sous l'eau !
- ▶ N'utilisez jamais la brosse sans les coussins de nettoyage correctement fixés.
- ▶ Nettoyez et contrôlez les coussins de nettoyage avant de les utiliser.
- ▶ Ne laissez pas l'appareil allumé ou éteint avec la brosse et les coussins mouillés au même endroit pendant plus d'1 minute.
- ▶ Retirez les coussins de nettoyage mouillés de la brosse après utilisation.

Élimination de l'emballage

Les emballages sont écologiques et recyclables.

- ▶ Veuillez éliminer les pièces détachées après les avoir triées par matière.



Éliminez l'emballage en respectant l'environnement.

Appareil

Cette section contient une vue d'ensemble des composants de votre appareil.

→ Fig. 1

1	Réservoir d'eau
2	Touche de déverrouillage du réservoir d'eau
3	Touche de commande d'eau
4	Affichage du statut à LED
5	Bac à poussières
6	Filtre à peluche
7	Filtre à lamelles
8	Sélecteur de puissance et interrupteur marche/arrêt
9	Affichage du statut
10	Touche de déverrouillage du bac à poussières
11	Crochet de rangement
12	Tuyau d'aspiration coudé

-
- 13** Système de déverrouillage au pied

 - 14** Brosse pour sols universelle avec fonction pose libre

 - 15** Coussins de nettoyage

Monter la station de base

- ▶ Vérifiez si des lignes électriques de l'habitation risquent d'être abîmées dans la zone de montage.
- ▶ Ne montez pas la station de base horizontalement ou verticalement au-dessus, au-dessous ou à côté d'une prise de courant.

→ Fig. **2** - **3**

Utilisation

Monter l'appareil

→ Fig. **4** - **5**

Charger l'appareil

- ▶ Rechargez la batterie uniquement à l'aide du chargeur recommandé par le fabricant.
- ▶ Utilisez uniquement la batterie avec l'appareil Bosch.
- ▶ Chargez la batterie uniquement avec le cordon de charge d'origine¹ ou le chargeur rapide d'origine¹.
- ▶ Utilisez uniquement des batteries de la série Power for ALL 18 V.
- ▶ Veillez à ce qu'aucun enfant ne joue avec l'appareil, même s'il est suspendu dans la station de base¹.

→ Fig. **6** - **10**

Autonomie de la batterie

Vous trouverez ici une vue d'ensemble de l'autonomie de la batterie de votre appareil.

Remarque

Les modes suivants affectent l'autonomie de la batterie :

- Mode 1 : mode **Eco** avec un accessoire non électrique
- Mode 2 : mode **Eco** avec brosse pour sols électrique

- Mode 3 : mode **Auto** avec brosse pour sols électrique
- Mode 4 : mode **Turbo** avec brosse pour sols électrique

Durée de marche **3,0 Ah**

Mode 1 jusqu'à min 40

Mode 2 jusqu'à min 30

Mode 3 jusqu'à min 15

Mode 4 jusqu'à min 8

Remarques

- Comme toutes les batteries au Lithium-Ion, les batteries de la série Power for ALL 18 V s'usent avec le temps, c'est pourquoi leur capacité et leur durée de vie diminuent. Il s'agit d'un processus de vieillissement naturel et non du résultat d'un défaut matériel, de fabrication ou de matière.
- Les mesures suivantes permettent de retarder l'usure naturelle :
 - Chargez la batterie uniquement dans une plage de température située entre 0 °C et 45 °C.
 - Stockez la batterie uniquement dans une plage de température située entre -20 °C et 50 °C.
 - Ne stockez pas la batterie pendant une période de temps prolongée alors qu'elle est entièrement chargée ou complètement déchargée.

Utiliser l'appareil

→ Fig. **11** - **24**

Démonter l'appareil

→ Fig. **25** - **27**

¹ Selon l'équipement de l'appareil

Utilisation de la brosse de nettoyage

Vue d'ensemble de la brosse de nettoyage

Cette section contient une vue d'ensemble des composants de la brosse de nettoyage.

→ Fig. 28

a	Touche de déverrouillage de la brosse de nettoyage
b	Touche de déverrouillage du réservoir d'eau
c	Réservoir d'eau
d	Coussins de nettoyage
e	Affichage du statut LED
f	Touche de commande d'eau
g	Ouverture de remplissage
h	Goupille de soupape

Remplir le réservoir d'eau

Pour un nettoyage efficace, il suffit d'utiliser uniquement de l'eau. Si vous souhaitez tout de même utiliser un produit de nettoyage, celui-ci doit répondre aux exigences suivantes.

- ▶ N'utilisez pas d'eau chaude à plus de 50 °C.
- ▶ Dosez les produits de nettoyage conformément aux instructions du fabricant.
- ▶ N'utilisez pas de cires ni de produits de nettoyage non diluables à l'eau.
- ▶ N'utilisez pas des produits de nettoyage opaques, laiteux, chlorés, acides ou moussants (par exemple du liquide vaisselle).
- ▶ Utilisez uniquement des nettoyeurs universels.
- ▶ Fermez complètement le couvercle de remplissage avant de mettre le réservoir d'eau en place.
- ▶ Essuyez les résidus d'eau présents sur le réservoir d'eau avec un chiffon absorbant.

→ Fig. 29 - 34

Fixer les patins de nettoyage

- ▶ Lorsque l'appareil est allumé, ne fixez pas les coussins de nettoyage.

→ Fig. 35 - 36

Utiliser la buse

- ▶ Ne laissez pas l'appareil allumé ou éteint avec la brosse et les coussins mouillés au même endroit pendant plus d'1 minute.

Conseil : Utilisez le mode automatique pour obtenir les meilleurs résultats de nettoyage avec une longue durée de fonctionnement.

→ Fig. 37 - 40

Activer la fonction permettant d'augmenter la quantité d'eau émise

Conseil : Utilisez la fonction permettant d'augmenter la quantité d'eau émise afin d'humidifier plus rapidement les coussins de nettoyage secs ou pour éliminer les salissures particulièrement tenaces.

- ▶ Appuyez sur Δ pendant au moins 3 secondes.

→ Fig. 41

- ✓ L'affichage du statut à LED clignote lentement.
- ✓ La fonction permettant d'augmenter la quantité d'eau émise est activée.

Remarque : La fonction permettant d'augmenter la quantité d'eau émise s'arrête automatiquement après 30 secondes. Ensuite l'arrivée d'eau automatique est de nouveau activée.

Nettoyage et entretien

Pour que votre appareil reste longtemps opérationnel, nettoyez-le et entretenez-le avec soin.

Nettoyer l'appareil

→ Fig. 42 - 42

Vider le bac à poussières

→ Fig. 43 - 46

Nettoyer l'unité de filtre

Remarque : Il est recommandé de nettoyer le filtre du collecteur de poussières chaque fois que vous videz le réservoir, mais au moins une fois par mois.

- ▶ Ne mettez jamais les filtres en contact avec des liquides.

→ Fig. **47** - **53**

Nettoyer la brosse pour sols

→ Fig. **54** - **54**

Vider le réservoir d'eau

→ Fig. **55** - **56**

Nettoyer et sécher les patins de nettoyage

→ Fig. **57** - **60**

Changer les patins de nettoyage

- ▶ **Conseil** : Afin d'obtenir un résultat de nettoyage optimal, remplacez les patins de nettoyage tous les 6 mois. Changer immédiatement les patins de nettoyage très sales ou endommagés.

→ Fig. **61**

Dépannage

Conseil : Vous trouverez plus d'informations et d'explications sur le dépannage en ligne en scannant le code QR en page 2 et sur notre site web www.bosch-home.com.

- ▶ Seul un personnel dûment qualifié peut entreprendre des réparations sur l'appareil.
- ▶ Seules des pièces de rechange d'origine peuvent être utilisées pour réparer l'appareil.

L'appareil ne fonctionne pas.

L'affichage du statut de la batterie n'indique aucun statut.

La batterie est mal installée.

- ▶ Insérez la batterie correctement.

La batterie n'est pas chargée.

- ▶ Chargez la batterie.

L'affichage d'erreur s'allume en rouge pendant 10 secondes.

La batterie est surchauffée ou sous-refroidie.

1. Éteignez l'appareil et débranchez-le de l'alimentation électrique.
2. Patientez jusqu'à ce que la batterie soit à température ambiante.

L'appareil est surchauffé ou sous-refroidi.

1. Éteignez l'appareil et débranchez-le de l'alimentation électrique.
2. Patientez jusqu'à ce que l'appareil soit à température ambiante.

Aucune fonction de charge.

Un mauvais chargeur a été utilisé.

- ▶ Utilisez uniquement le chargeur fourni.

Le bac à poussières ne peut être utilisé.

L'unité de filtre n'est pas complète.

- ▶ Vérifiez si l'unité filtre est complète.

L'unité de filtre ou le bac à poussières n'est pas correctement en place.

- ▶ Vérifiez si l'unité de filtre et le bac à poussières sont correctement en place.

La puissance d'aspiration est réduite.

Le filtre est bouché.

1. Éteignez l'appareil et débranchez-le de l'alimentation électrique.
2. Nettoyez l'unité du filtre.

La buse ou le tube d'aspiration est bloqué(e).

1. Éteignez l'appareil et débranchez-le de l'alimentation électrique.
2. Vérifiez si le conduit d'air entre la buse et l'appareil est obstrué.
3. Videz le bac à poussières.
4. Nettoyez l'unité du filtre.
5. Une fois que l'appareil a refroidi, remettez-le sous tension.

L'accessoire ne fonctionne pas.

L'accessoire n'est pas correctement connecté.

1. Éteignez l'appareil de base.

fr Mettre au rebut un appareil usagé

2. Vérifiez si l'accessoire est correctement connecté.

L'appareil de base est désactivé.

▶ Allumez l'appareil de base.

La batterie n'est pas suffisamment chargée.

▶ Chargez la batterie de l'appareil de base.

L'arrivée d'eau ne fonctionne pas.

L'arrivée d'eau est coupée.

▶ Appuyez brièvement sur δ° .

✓ L'affichage du statut à LED est allumé.

✓ Les coussins de nettoyage sont humidifiés.

Le réservoir d'eau n'est pas correctement mis en place.

1. Éteignez l'appareil.

2. Poussez le réservoir d'eau de face dans la brosse jusqu'à ce qu'il s'enclenche de manière audible.

La brosse n'est pas étanche.

De l'eau sort par l'avant et latéralement de la brosse.

Le réservoir d'eau n'est pas mis correctement en place.

1. Éteignez l'appareil.

2. Insérez correctement le réservoir d'eau dans la brosse.

Des odeurs se sont formées dans l'appareil.

L'humidité peut favoriser la formation de bactéries et d'agents pathogènes.

L'appareil de base est encrassé.

1. Éteignez l'appareil.

2. Nettoyer le bac à poussières.

3. Nettoyez et séchez les filtres.

La brosse est encrassée.

1. Éteignez l'appareil.

2. Nettoyez les coussins de nettoyage.

3. Nettoyez le réservoir d'eau.

4. Nettoyez l'accessoire.

Formation de traces sur le sol nettoyé.

Mauvaise utilisation des produits de nettoyage.

1. Nettoyez le réservoir d'eau.

2. Remplissez à nouveau le réservoir d'eau.

Utilisez une plus petite quantité de produit de nettoyage.

Mettre au rebut un appareil usagé

▶ Éliminez l'appareil dans le respect de l'environnement.

Vous trouverez des informations sur les circuits actuels d'élimination auprès de votre revendeur spécialisé ou de l'administration de votre commune/ville.



Cet appareil est marqué selon la directive européenne 2012/19/UE relative aux appareils électriques et électroniques usagés (waste electrical and electronic equipment - WEEE).

La directive définit le cadre pour une reprise et une récupération des appareils usagés applicables dans les pays de la CE.

Mettre les batteries/piles au rebut

Les batteries/piles doivent être recyclées dans le respect de l'environnement. Ne jetez pas les batteries/piles avec les ordures ménagères.

▶ Éliminez les batteries/piles de manière écologique.



Conformément à la directive européenne 2006/66/CE, les batteries/accumulateurs usagés ou défectueux doivent être triés et recyclés dans le respect de l'environnement.

Service après-vente

Pour plus d'informations sur la durée et les conditions de la garantie dans votre pays, adressez-vous à notre service après-vente, à votre revendeur ou consultez notre site Web.

Vous trouverez les données de contact du service après-vente dans la liste ci-jointe ou sur notre site Web.



Sicurezza

- Leggere attentamente le presenti istruzioni.
- Conservare le istruzioni e le informazioni sul prodotto per il successivo utilizzo o per il futuro proprietario.
- Non collegare l'apparecchio se ha subito danni durante il trasporto.

Utilizzare l'apparecchio soltanto:

- con gli accessori e le parti originali. In caso di danni causati dall'utilizzo di prodotti non originali, decade il diritto di garanzia.
- per pulire le superfici.
- in case private e in locali chiusi in ambito domestico a temperatura ambiente;
- fino a un'altitudine di massimo 2000 m sul livello del mare.

Utilizzare la spazzola per lavare i pavimenti soltanto:

- Con parti originali e panni per la pulizia in microfibra - BHZU-PAD1.
- per l'aspirazione e il lavaggio di pavimenti lisci e resistenti all'umidità;
- per le applicazioni descritte nelle presenti istruzioni.

Non usare l'apparecchio:

- per aspirare persone o animali.
- per aspirare sostanze nocive, oggetti affilati, materiali caldi o incandescenti.
- per aspirare sostanze umide o liquide.
- per aspirare materiali e gas facilmente infiammabili o esplosivi.
- per aspirare cenere, fuliggine dalle stufe e dagli impianti di riscaldamento centralizzati.
- per aspirare polvere del toner di stampanti e fotocopiatrici.
- per aspirare calcinacci.

Non utilizzare la spazzola per lavare i pavimenti:

- per pulire pavimenti non sigillati/non trattati e pavimenti in sughero;
- per pulire superfici molto grezze (ad es. cemento, asfalto);
- per la pulizia di moquette, imbottiture e materassi;

- per l'aspirazione di liquidi o sostanze viscosi e appiccicose. Scollegare l'apparecchio dall'alimentazione elettrica se:
- l'apparecchio viene pulito.

Questo apparecchio può essere utilizzato da bambini di età pari o superiore a 8 anni e da persone con ridotte facoltà fisiche, sensoriali o mentali o prive di sufficiente esperienza e/o conoscenza se sorvegliati o già istruiti in merito all'utilizzo sicuro dell'apparecchio e se hanno compreso i rischi da esso derivanti.

I bambini non devono giocare con l'apparecchio.

Ai bambini senza sorveglianza è vietato eseguire la pulizia e manutenzione di competenza dell'utente.

- ▶ Non mettere mai il cavo di allacciamento alla rete a contatto con fonti di calore o parti dell'apparecchio calde.
- ▶ Non mettere mai il cavo di allacciamento alla rete a contatto con spigoli vivi.
- ▶ Non piegare, schiacciare o modificare mai il cavo di allacciamento alla rete.
- ▶ Collegare e utilizzare il cavo di carica¹ e il caricabatteria rapido¹ solo in conformità con i dati indicati sulla targhetta identificativa.
- ▶ Collegare il cavo di carica¹ e il caricabatteria rapido¹ a una rete a corrente alternata soltanto con una presa con messa a terra installata a norma.
- ▶ Solo il personale adeguatamente specializzato e formato può eseguire riparazioni sull'apparecchio.
- ▶ Per la riparazione dell'apparecchio possono essere impiegati soltanto pezzi di ricambio originali.
- ▶ Non mettere mai in funzione un apparecchio danneggiato.
- ▶ Non utilizzare mai un apparecchio con la superficie danneggiata.
- ▶ Rivolgersi al servizio di assistenza clienti. → *Pagina 45*
- ▶ Utilizzare l'apparecchio esclusivamente in luoghi chiusi.
- ▶ Non esporre mai l'apparecchio a calore e umidità eccessivi.
- ▶ Non lavare l'apparecchio con pulitori a vapore o idropulitrici.
- ▶ Non collocare sostanze infiammabili o contenenti alcol sul filtro.
- ▶ Durante la pulizia dell'apparecchio, non utilizzare sostanze infiammabili o contenenti alcool.

¹ In funzione dell'allestimento dell'apparecchio

it Prevenzione di danni materiali

- ▶ Indumenti, capelli, dita e altre parti del corpo potrebbero impigliarsi nelle aperture dell'apparecchio e nelle parti mobili.
- ▶ Non rivolgere mai il tubo o le bocchette in direzione degli occhi, dei capelli, delle orecchie e della bocca.
- ▶ Accertarsi che i bambini non giocano con l'apparecchio anche se è appeso nella stazione di base¹.
- ▶ I portatori di impianti elettronici devono mantenersi a una distanza minima di 10 cm dall'apparecchio.
- ▶ Tenere lontano il materiale di imballaggio dai bambini.
- ▶ Vietare ai bambini di giocare con materiali d'imballaggio.
- ▶ Proteggere la batteria dal fuoco, dal calore e da un'esposizione solare continuativa.
- ▶ Proteggere la batteria dall'acqua e dall'umidità.
- ▶ Non aprire mai la batteria.
- ▶ Tenere lontano la batteria utilizzata da oggetti metallici, ad es. graffette, monete, chiavi, aghi o viti.
- ▶ In caso di fuoriuscita di vapori da una batteria danneggiata, immergere aria pulita.
- ▶ In caso di lesioni, contattare un medico.
- ▶ Se fuoriescono liquidi da una batteria danneggiata, sciacquare immediatamente con acqua in caso di contatto con la pelle.
- ▶ In caso di contatto con gli occhi, rivolgersi anche un medico.
- ▶ Non pulire pavimenti eccessivamente bagnati.
- ▶ Non immergere in liquidi e non mettere sotto l'acqua corrente.
- ▶ Solo il personale adeguatamente specializzato e formato può eseguire riparazioni sull'accessorio.
- ▶ Prima della pulizia, rimuovere tutti i cavi e gli oggetti elettrici dal pavimento.
- ▶ Lasciar asciugare i pavimenti umidi.
- ▶ Procedere con cautela su scale e pavimenti umidi.
- ▶ Tenere lontano mani, capelli, abiti e altri utensili dalle parti rotanti.
- ▶ Non pulire oggetti taglienti o appuntiti.

Prevenzione di danni materiali

- ▶ Controllare e pulire gli oggetti bagnati.
- ▶ Sostituire gli oggetti danneggiati.
- ▶ Controllare regolarmente che le basi non siano usurate.

¹ In funzione dell'allestimento dell'apparecchio

- ▶ Sostituire la bocchetta usurata.
- ▶ Utilizzare la bocchetta senza rullo spazzola innestato.
- ▶ Non mettere mai in funzione l'apparecchio senza l'unità filtro.
- ▶ Non conservare la spazzola a temperature inferiori a 5 °C.
- ▶ Svuotare il serbatoio dell'acqua dopo l'utilizzo.
- ▶ Dopo l'uso, scollegare la spazzola dall'apparecchio e asciugare con un panno assorbente.
- ▶ Lasciar asciugare completamente la spazzola in un luogo ben arieggiato.
- ▶ La spazzola non deve essere esposta a spruzzi d'acqua o immersa in acqua!
- ▶ Non utilizzare mai la spazzola priva dei panni correttamente fissati.
- ▶ Prima dell'uso pulire e controllare i panni.
- ▶ Non lasciare l'apparecchio acceso o spento con l'ugello e i panni bagnati nello stesso posto per più di 1 minuti.
- ▶ Rimuovere i panni bagnati dalla spazzola dopo l'utilizzo.

Apparecchio

Di seguito è riportata una panoramica dei componenti dell'apparecchio.

→ Fig. **1**

1	Serbatoio dell'acqua
2	Pulsante di sblocco serbatoio
3	Pulsante comando acqua
4	Indicatore di stato LED
5	Contenitore raccogli sporco
6	Filtro lanugine
7	Filtro a lamelle
8	Regolatore di potenza e interruttore acceso/spento
9	Indicatore di stato
10	Pulsante di sblocco contenitore raccogli sporco
11	Gancio di arresto

12	Tubo di aspirazione pieghevole
13	Sblocco a pedale
14	Spazzola per pavimenti universale con funzione autoportante
15	Panni per la pulizia

Montaggio della stazione di base

- ▶ Verificare se nell'area del montaggio potrebbero danneggiarsi i tubi domestici.
- ▶ Non montare la stazione di base, in posizione orizzontale o verticale, al di sopra, al di sotto o accanto a una presa.

→ Fig. **2** - **3**

Funzionamento

Montaggio dell'apparecchio

→ Fig. **4** - **5**

Caricamento dell'apparecchio

- ▶ Ricaricare la batteria soltanto nei caricatori consigliati dal produttore.
- ▶ Utilizzare la batteria soltanto collegata all'apparecchio Bosch.
- ▶ Ricaricare la batteria soltanto con il cavo di carica originale ¹ o con il caricabatteria rapido originale ¹.
- ▶ Utilizzare solo batterie della serie Power for ALL 18 V.
- ▶ Accertarsi che i bambini non giocano con l'apparecchio anche se è appeso nella stazione di base¹.

→ Fig. **6** - **10**

Tempi di autonomia della batteria

Di seguito è riportata una panoramica dei tempi di autonomia della batteria dell'apparecchio.

Nota

Le seguenti modalità influiscono sul tempo di autonomia della batteria:

- Modalità 1: modalità **Eco** con accessorio non elettrico
- Modalità 2: modalità **Eco** con spazzola per pavimenti elettrica

¹ In funzione dell'allestimento dell'apparecchio

it Utilizzo della spazzola per lavare i pavimenti

- Modalità 3: modalità **Auto** con spazzola per pavimenti elettrica
- Modalità 4: modalità **Turbo** con spazzola per pavimenti elettrica

Tempo di funziona- 3,0 Ah mento

Minuti massimi mo- 40
dalità 1

Minuti massimi mo- 30
dalità 2

Minuti massimi mo- 15
dalità 3

Minuti massimi mo- 8
dalità 4

Note

- Come tutte le batterie agli ioni di litio, le batterie della serie Power for ALL 18 V si usurano con il tempo, per cui la capacità della batteria e il tempo di funzionamento diminuiscono. Si tratta di un processo di invecchiamento naturale, non è la conseguenza dell'inadeguatezza del materiale, di un errore da parte del produttore o di un vizio della cosa.
- Grazie ai seguenti accorgimenti si può pertanto ritardare la naturale comparsa dell'usura:
 - Caricare la batteria solo a un intervallo di temperatura compreso tra 0 °C e 45 °C.
 - Conservare la batteria solo a un intervallo di temperatura compreso tra -20 °C e 50 °C.
 - Non conservare la batteria completamente carica o completamente scarica per un lasso di tempo prolungato.

Uso dell'apparecchio

→ Fig. **11** - **24**

Smontaggio dell'apparecchio

→ Fig. **25** - **27**

Utilizzo della spazzola per lavare i pavimenti

Panoramica spazzola per lavare i pavimenti

Di seguito è riportata una panoramica dei componenti della spazzola per lavare i pavimenti.

→ Fig. **28**

-
- | | |
|----------|---|
| a | Pulsante di sblocco spazzola per lavare i pavimenti |
| b | Pulsante di sblocco serbatoio |
| c | Serbatoio dell'acqua |
| d | Panni per la pulizia |
| e | Indicatore di stato LED |
| f | Pulsante comando acqua |
| g | Apertura di riempimento |
| h | Perno valvola |
-

Riempimento del serbatoio dell'acqua

Per una pulizia efficace è sufficiente il solo utilizzo di acqua. Se si desidera comunque utilizzare un additivo per la pulizia, questo deve soddisfare i seguenti requisiti.

- ▶ Non inserire acqua calda oltre i 50 °C.
- ▶ Dosare gli additivi per la pulizia secondo le istruzioni del produttore.
- ▶ Non utilizzare cere, oli o additivi per la pulizia che non possono essere diluiti con acqua.
- ▶ Non utilizzare additivi per la pulizia opachi, lattiginosi, contenenti cloro e acidi e schiumogeni (ad es. detersivo per piatti).
- ▶ Utilizzare solo detersivi universali neutri.
- ▶ Prima dell'impiego chiudere completamente il coperchio di riempimento del serbatoio.
- ▶ Pulire i residui d'acqua sul serbatoio usando un panno assorbente.

→ Fig. **29** - **34**

Fissaggio dei panni per la pulizia

- ▶ Quando l'apparecchio è acceso, non fissare i panni per la pulizia.

→ Fig. **35** - **36**

Utilizzo della spazzola

- ▶ Non lasciare l'apparecchio acceso o spento con l'ugello e i panni bagnati nello stesso posto per più di 1 minuti.

Consiglio: Utilizzare la modalità automatica per ottenere i migliori risultati di lavaggio con una lunga durata.

→ Fig. **37** - **40**

Attivazione della funzione di boost di acqua

Consiglio: Utilizzare la funzione di boost di acqua per inumidire con maggiore rapidità i panni asciutti o per eliminare le impurità particolarmente ostinate.

- ▶ Tenere premuto **⏻** per almeno 3 secondi.

→ Fig. **41**

- ✓ L'indicatore di stato LED lampeggia lentamente.
- ✓ La funzione di boost di acqua è attivata.

Nota: Il boost di acqua si arresta in automatico dopo 30 secondi. Dopodiché si attiva nuovamente l'alimentazione automatica dell'acqua.

Pulizia e cura

Per mantenere a lungo l'apparecchio in buone condizioni, sottoporlo a una cura e a una manutenzione scrupolose.

Pulizia dell'apparecchio

→ Fig. **42** - **42**

Svuotamento del contenitore raccogli sporco

→ Fig. **43** - **46**

Pulizia dell'unità filtro

Nota: Si consiglia di pulire il filtro del contenitore polvere a ogni svuotamento del contenitore, in ogni caso almeno una volta al mese.

- ▶ Non far mai entrare in contatto i filtri con dei liquidi.

→ Fig. **47** - **53**

Pulizia della spazzola per pavimenti

→ Fig. **54** - **54**

Svuotamento del serbatoio dell'acqua

→ Fig. **55** - **56**

Pulizia e asciugatura dei panni per la pulizia

→ Fig. **57** - **60**

Sostituzione dei panni

- ▶ **Consiglio:** Per ottenere risultati di pulizia ottimali, sostituire i panni per la pulizia ogni 6 mesi. Sostituire immediatamente i panni molto sporchi o danneggiati.

→ Fig. **61**

Sistemazione guasti

Consiglio: Ulteriori informazioni e spiegazioni sulla risoluzione dei guasti sono disponibili online scansionando il codice QR a pagina 2 e sul nostro sito Internet www.bosch-home.com.

- ▶ Solo il personale adeguatamente specializzato e formato può eseguire riparazioni sull'apparecchio.
- ▶ Per la riparazione dell'apparecchio possono essere impiegati soltanto pezzi di ricambio originali.

L'apparecchio non funziona.

L'indicatore di stato non mostra alcuno stato.

La batteria non è correttamente inserita.

- ▶ Inserire la batteria correttamente.

La batteria non è carica.

- ▶ Ricaricare la batteria.

L'indicatore di errore rosso si accende per 10 secondi.

La batteria è surriscaldata o sovraraffreddata.

1. Spegnere l'apparecchio e staccarlo dalla corrente.
2. Attendere che la batteria raggiunga la temperatura ambiente.

it Sistemazione guasti

L'apparecchio è surriscaldato o sovraraffreddato.

1. Spegnerne l'apparecchio e staccarlo dalla corrente.
2. Attendete che l'apparecchio raggiunga la temperatura ambiente.

Nessuna funzione di carica.

È stato utilizzato il caricabatteria sbagliato.

- ▶ Utilizzare soltanto il caricabatteria fornito in dotazione.

Il contenitore raccoglisporco non si inserisce.

L'unità filtro non è completa.

- ▶ Controllare se l'unità filtro è completa.

L'unità filtro o il contenitore raccoglisporco non sono correttamente in sede.

- ▶ Controllare se l'unità filtro e il contenitore raccoglisporco sono inseriti correttamente.

La forza di aspirazione si allenta.

Il filtro è intasato.

1. Spegnerne l'apparecchio e staccarlo dalla corrente.
2. Pulire l'unità filtro.

La bocchetta o il tubo di aspirazione sono bloccati.

1. Spegnerne l'apparecchio e staccarlo dalla corrente.
2. Verificare se il condotto dell'aria della bocchetta è ostruito fino all'interno dell'apparecchio.
3. Svuotare il contenitore raccoglisporco.
4. Pulire l'unità filtro.
5. Dopo che l'apparecchio si è raffreddato, accendere nuovamente l'apparecchio.

L'accessorio non funziona.

L'accessorio non è collegato correttamente.

1. Spegnerne l'unità di base.
2. Verificare che l'accessorio sia collegato correttamente.

L'unità di base è spenta.

- ▶ Accendere l'unità di base.

La batteria non è sufficientemente carica.

- ▶ Ricaricare la batteria dell'unità di base.

L'alimentazione dell'acqua non funziona.

L'alimentazione dell'acqua è disattivata.

- ▶ Premere brevemente su D° .
- ✓ L'indicatore di stato LED si accende.
- ✓ I panni vengono inumidificati.

Il serbatoio dell'acqua non è inserito correttamente.

1. Spegnerne l'unità di base.
2. Spingere il serbatoio nella bocchetta dalla parte anteriore finché non si innesta in modo percettibile.

La spazzola non è ermetica.

Dalla spazzola fuoriesce dell'acqua nella parte anteriore e lateralmente.

Il serbatoio dell'acqua non è inserito correttamente.

1. Spegnerne l'unità di base.
2. Inserire il serbatoio dell'acqua correttamente nella spazzola.

Nell'apparecchio si sono formati odori sgradevoli.

L'umidità può favorire la formazione di batteri e patogeni.

L'unità di base è sporca.

1. Spegnerne l'apparecchio.
2. Pulire il contenitore della polvere.
3. Pulire e asciugare il filtro.

La spazzola è sporca.

1. Spegnerne l'apparecchio.
2. Pulire i panni.
3. Pulire il serbatoio dell'acqua.
4. Pulire l'accessorio.

Striature su pavimenti puliti.

Utilizzo errato di additivi per la pulizia.

1. Pulire il serbatoio dell'acqua.
2. Riempire nuovamente il serbatoio dell'acqua.
Utilizzare una quantità ridotta di additivo.

Rottamazione di un apparecchio dismesso

- Smaltire l'apparecchio nel rispetto dell'ambiente.
Per informazioni sulle attuali procedure di smaltimento rivolgersi al rivenditore specializzato o al comune di competenza.



Questo apparecchio dispone di contrassegno ai sensi della direttiva europea 2012/19/UE in materia di apparecchi elettrici ed elettronici (waste electrical and electronic equipment - WEEE).

Questa direttiva definisce le norme per la raccolta e il riciclaggio degli apparecchi dismessi valide su tutto il territorio dell'Unione Europea.

Smaltimento delle batterie/delle pile

Le batterie/Le pile devono essere gestite nell'ottica di un riciclaggio rispettoso dell'ambiente. Non gettare batterie/pile nei rifiuti domestici!

- Smaltire le batterie/le pile nel rispetto dell'ambiente.



Secondo le direttive europee 2006/66/CE, le batterie difettose o esaurite vanno raccolte separatamente e smaltite per il riciclo ecocompatibile.

Servizio di assistenza clienti

Informazioni dettagliate sulla durata della garanzia e sulle condizioni di garanzia in ciascun Paese sono reperibili presso il nostro servizio di assistenza clienti, presso il proprio rivenditore o sul nostro sito Internet.



Veiligheid

- Lees deze gebruiksaanwijzing zorgvuldig door.
- Bewaar de gebruiksaanwijzing en de productinformatie voor later gebruik of voor volgende eigenaren.
- Sluit het apparaat in geval van transportschade niet aan.

Gebruik het apparaat uitsluitend:

- met originele onderdelen en accessoires. Bij schade door gebruik van vreemde producten kunt u geen beroep op de garantie doen.
- voor het reinigen van oppervlakken.
- voor huishoudelijk gebruik en in gesloten ruimtes binnen de huiselijke omgeving bij kamertemperatuur.
- tot een hoogte van 2000 m boven zeeniveau.

Gebruik het dweilmondstuk alleen:

- met originele onderdelen en de microvezel dweilpads - BHZU-PAD1.
- voor het zuigen en dweilen van gladde, vochtbestendige harde vloeren.
- voor toepassingen die in deze gebruiksaanwijzing zijn beschreven.

Gebruik het apparaat niet:

- voor het schoonzuigen van mensen of dieren.
- voor het opzuigen van stoffen die schadelijk zijn voor de gezondheid, heet of gloeiend zijn of scherpe randen hebben.
- voor het opzuigen van vochtige of vloeibare stoffen.
- voor het opzuigen van licht ontvlambare of explosieve stoffen en gassen.
- voor het opzuigen van as, roet van kachels en centrale verwarmingsinstallaties.
- voor het opzuigen van tonerstof van printers en kopieerapparaten.
- voor het opzuigen van puin.

Gebruik het dweilmondstuk niet:

- voor het reinigen van niet gesealde / onbehandelde vloeren en kurkvloeren.
- voor het reinigen van zeer ruwe oppervlakken (bijv. beton, asfalt)
- voor het reinigen van tapijt, textiel en matrassen.

- voor het opzuigen van vloeistoffen of kleverige, stroperige substanties.

Koppel het apparaat van de stroomvoorziening los als u:

- het apparaat reinigt.

Dit apparaat kan worden bediend door kinderen vanaf 8 jaar en door personen met fysieke, sensorische of geestelijke beperkingen of met gebrekkige ervaring en/of kennis, indien zij onder toezicht staan of zijn geïnstrueerd in het veilige gebruik van het apparaat en de daaruit resulterende gevaren hebben begrepen.

Kinderen mogen niet met het apparaat spelen.

Reiniging en gebruikersonderhoud mogen niet worden uitgevoerd door kinderen indien deze niet onder toezicht staan.

- ▶ Nooit het aansluitsnoer met hete apparaatonderdelen of warmtebronnen in contact brengen.
- ▶ Nooit het aansluitsnoer met scherpe punten of randen in contact brengen.
- ▶ Het aansluitsnoer nooit knikken, knellen of veranderen.
- ▶ De laadkabel¹ en het snellaadapparaat¹ uitsluitend overeenkomstig de waarden op het typeplaatje aansluiten en gebruiken.
- ▶ De laadkabel¹ en het snellaadapparaat¹ uitsluitend via een volgens de voorschriften geïnstalleerd stopcontact met randaarde op een stroomnet met wisselstroom aansluiten.
- ▶ Alleen daarvoor geschoold vakpersoneel mag reparaties aan het apparaat uitvoeren.
- ▶ Er mogen uitsluitend originele reserveonderdelen worden gebruikt voor reparatie van het apparaat.
- ▶ Nooit een beschadigd apparaat gebruiken.
- ▶ Nooit een apparaat met gescheurd of gebroken oppervlak gebruiken.
- ▶ Contact opnemen met de servicedienst. → *Pagina 53*
- ▶ Gebruik het apparaat alleen in gesloten ruimtes.
- ▶ Stel het apparaat nooit bloot aan grote hitte en vochtigheid.
- ▶ Geen stoomreiniger of hogedrukreiniger gebruiken om het apparaat te reinigen.
- ▶ Zorg ervoor dat er geen brandbare of alcoholhoudende stoffen op de filters terechtkomen.

¹ Afhankelijk van de apparaatuitvoering

- ▶ Voor het schoonmaken van het apparaat geen brandbare of alcoholhoudende stoffen gebruiken.
- ▶ Houd kleding, haar, vingers en andere lichaamsdelen uit de buurt van openingen in het apparaat en van bewegende delen.
- ▶ De zuigbuis of mondstukken nooit op ogen, haar, oren of mond richten.
- ▶ Zie erop toe dat er geen kinderen met het apparaat spelen, ook al hangt het in het basisstation¹.
- ▶ Personen met elektronische implantaten dienen een afstand van 10 cm tot het apparaat aan te houden.
- ▶ Verpakkingsmateriaal uit de buurt van kinderen houden.
- ▶ Laat kinderen niet met verpakkingsmateriaal spelen.
- ▶ De accu beschermen tegen vuur, hitte en langdurige blootstelling aan zonlicht.
- ▶ De accu beschermen tegen binnendringend water en vocht.
- ▶ De accu nooit openen.
- ▶ De ongebruikte accu uit de buurt houden van metalen voorwerpen, zoals paperclips, munten, sleutels, spijkers of schroeven.
- ▶ Wanneer uit een beschadigde accu dampen ontsnappen, frisse lucht toevoeren.
- ▶ Bij klachten een arts raadplegen.
- ▶ Wanneer er uit een beschadigde accu vloeistoffen lekken, bij huidcontact direct spoelen met water.
- ▶ In geval van oogcontact tevens medische hulp zoeken.
- ▶ Geen overmatig natte vloer reinigen.
- ▶ Niet in vloeistoffen dompelen of onder stromend water houden.
- ▶ Alleen geschoold vakpersoneel mag reparaties aan toebehoren uitvoeren.
- ▶ Verwijder voor het reinigen alle kabels en elektrische voorwerpen van de vloer.
- ▶ Laat vochtige vloeren drogen.
- ▶ Wees voorzichtig op vochtige trappen en vloeren.
- ▶ De handen, het haar, de kleding en andere voorwerpen uit de buurt van roterende delen houden.
- ▶ Veeg geen scherpe of puntige voorwerpen op.

¹ Afhankelijk van de apparaatuitvoering

Het voorkomen van materiële schade

- ▶ Vochtige voorwerpen controleren en reinigen.
- ▶ Beschadigde voorwerpen vervangen.
- ▶ De onderkant regelmatig controleren op slijtage.
- ▶ Versleten mondstukken vervangen.
- ▶ Mondstukken nooit gebruiken zonder borstelrol.
- ▶ Het apparaat nooit gebruiken zonder filtereenheid.
- ▶ Bewaar de zuigmond niet bij een temperatuur lager dan 5°C.
- ▶ Leeg de watertank na het gebruik.
- ▶ Koppel de zuigmond na het gebruik los van het apparaat en veeg deze droog met een absorberende doek.
- ▶ Laat de zuigmond op een goed geventileerde locatie volledig drogen.
- ▶ De zuigmond mag niet worden blootgesteld aan spatwater of onder water worden gedompeld!
- ▶ Gebruik nooit de zuigmond zonder correct bevestigde dweilpads.
- ▶ Reinig en controleer de dweilpads voor gebruik.
- ▶ Het ingeschakelde of uitgeschakelde apparaat met het zuigmond en natte dweilpads niet langer dan 1 minuut op één plaats laten staan.
- ▶ Verwijder natte dweilpads na het gebruik van de zuigmond.

Apparaat

Hier vindt u een overzicht van de onderdelen van uw apparaat.

→ Fig. **1**

1	Watertank
2	Knop voor de ontgrendeling van de watertank
3	Knop waterregeling
4	LED-statusindicatie
5	Stofreservoir

6	Pluiszeef
7	Lamellenfilter
8	Vermogensregelaar en aan/uitschakelaar
9	Statusindicatie
10	Ontgrendelingsknop stofreservoir
11	Opberghaak
12	Knikbare zuigbuis
13	Voetontgrendeling
14	Universeel vloermondstuk met vrijstaande functie
15	Dweilpads

Basisstation monteren

- ▶ Controleer of huiskabels beschadigd kunnen raken in het montagegebied.
- ▶ Het basisstation niet horizontaal of verticaal boven, onder of naast een stopcontact monteren.

→ Fig. **2** - **3**

Bediening

Apparaat monteren

→ Fig. **4** - **5**

Apparaat laden

- ▶ De accu's alleen in opladen in laadapparaten die door de fabrikant worden aanbevolen.
- ▶ De accu alleen gebruiken in combinatie met het Bosch-apparaat.
- ▶ De accu alleen opladen met de originele oplaadkabel¹ of de originele snellader¹ laden.
- ▶ Alleen accu's gebruiken van de serie Power for ALL 18 V.
- ▶ Zie erop toe dat er geen kinderen met het apparaat spelen, ook al hangt het in het basisstation¹.

→ Fig. **6** - **10**

¹ Afhankelijk van de apparaatuitvoering

Levensduur van de accu

Hier vindt u een overzicht van de accugebruikstijden van uw apparaat.

Opmerking

De volgende modi beïnvloeden de levensduur van de accu:

- Modus 1: **Eco**-Modus met niet elektrische accessoires
- Modus 2: **Eco**-Modus met elektrisch vloermondstuk
- Modus 3: **Auto**-Modus met elektrisch vloermondstuk
- Modus 4: **Turbo**-Modus met elektrisch vloermondstuk

Looptijd	3,0 Ah
Modus 1 tot min	40
Modus 2 tot min	30
Modus 3 tot min	15
Modus 4 tot min	8

Opmerkingen

- Zoals bij alle Li-ion-accu's het geval is, slijten ook accu's van de serie Power for ALL 18 V in de loop van de tijd, waardoor de capaciteit en de looptijd afnemen. Dit is een natuurlijk verouderingsproces en geen gevolg van een materiaalfout, fabricagefout of materiaaldefect.
- De volgende maatregelen kunnen de natuurlijke slijtage vertragen:
 - De accu alleen opladen bij een temperatuur tussen de 0°C en 45°C.
 - De accu alleen opslaan bij een temperatuur tussen de -20°C en 50°C.
 - De accu niet gedurende langere tijd opslaan terwijl hij volledig op- of ontladen is.

Apparaat bedienen

→ Fig. 11 - 24

Apparaat demonteren

→ Fig. 25 - 27

Bediening dweilzuigmond

Overzicht dweilzuigmond

Hier vindt u een overzicht van de onderdelen van de dweilzuigmond.

→ Fig. 28

a	Ontgrendelingsknop dweilzuigmond
b	Knop voor de ontgrendeling van de watertank
c	Watertank
d	Dweilpads
e	LED-statusindicatie
f	Knop waterregeling
g	Vulopening
h	Ventielstift

Watertank vullen

Voor een effectieve reiniging is het uitsluitend gebruiken van water afdoende. Wilt u toch een reinigingsmiddel toevoegen, dan moet dit aan de volgende vereisten voldoen.

- ▶ Doe geen water warmer dan 50°C in de watertank.
- ▶ Reinigingsadditieven volgens instructie van de fabrikant doseren.
- ▶ Gebruik geen was, olie en niet waterverdunbare reinigingstoevoegingen.
- ▶ Gebruik geen ondoorzichtige, melkachtige, chloorhoudende, zuurhoudende en schuimende (bijv. afwasmiddel) reinigingsmiddelen.
- ▶ Gebruik uitsluitend universele reinigingsmiddelen.
- ▶ Sluit voor het plaatsen van de watertank het vuldeksel volledig.
- ▶ Veeg waterresten op de watertank weg met een absorberende doek.

→ Fig. 29 - 34

Wispads bevestigen

- ▶ Bevestig de dweilpads niet wanneer het apparaat is ingeschakeld.

→ Fig. 35 - 36

Pijpje gebruiken

- ▶ Het ingeschakelde of uitgeschakelde apparaat met het zuigmond en natte dweilpads niet langer dan 1 minuut op één plaats laten staan.

Tip: Gebruik de automatische modus voor de beste dweilresultaten met lange looptijd.

→ Fig. **37** - **40**

Waterboostfunctie activeren

Tip: Gebruik de waterboostfunctie, om droge dweilpads sneller te bevochtigen of bijzonder hardnekkige verontreinigingen op te lossen.

- ▶ Druk minimaal 3 seconden op .

→ Fig. **41**

- ✓ De LED-statusindicatie knippert langzaam.
- ✓ De waterboostfunctie is geactiveerd.

Opmerking: De waterboost stopt na 30 seconden automatisch. Daarna wordt de automatische watertoevoer weer geactiveerd.

Reiniging en onderhoud

Reinig en onderhoud uw apparaat zorgvuldig om er voor te zorgen dat het lang goed blijft werken.

Apparaat reinigen

→ Fig. **42** - **42**

Stofreservoir leegmaken

→ Fig. **43** - **46**

Filtereenheid schoonmaken

Opmerking: Geadviseerd wordt het filter van het stofreservoir bij elke leging van het reservoir of in elk geval minstens één keer per maand te reinigen.

- ▶ Zorg ervoor dat de filters nooit met vloeistoffen in aanraking komen.

→ Fig. **47** - **53**

Vloerborstel reinigen

→ Fig. **54** - **54**

Watertank legen

→ Fig. **55** - **56**

Wispads reinigen en drogen

→ Fig. **57** - **60**

Wispads vervangen

- ▶ **Tip:** Vervang de wispads elke 6 maanden om een optimaal reinigingsresultaat te verkrijgen. Sterk verontreinigde of beschadigde wispads direct vervangen.

→ Fig. **61**

Storingen verhelpen

Tip: Meer informatie en uitleg over het verhelpen van storingen vindt u online door het scannen van de QR-codes op pagina 2 en op onze website www.bosch-home.com.

- ▶ Alleen daarvoor geschoold vakpersoneel mag reparaties aan het apparaat uitvoeren.
- ▶ Er mogen uitsluitend originele reserveonderdelen worden gebruikt voor reparatie van het apparaat.

Apparaat werkt niet.

Er wordt geen status weergegeven in de accustatusindicatie.

De accu is niet correct geplaatst.

- ▶ Breng de accu op de juiste manier in.

Accu is niet opgeladen.

- ▶ Laad de accu op.

De rode storingsindicatie brandt gedurende 10 seconden.

Accu is oververhit of onderkoeld.

1. Schakel het apparaat uit en koppel het los van de voeding.
2. Wacht tot de accu op kamertemperatuur is.

Apparaat is oververhit of onderkoeld.

1. Schakel het apparaat uit en koppel het los van de voeding.
2. Wacht tot het apparaat op kamertemperatuur is.

nl Afvoeren van uw oude apparaat

Laden werkt niet.

Er werd een verkeerde lader gebruikt.

- ▶ Gebruik uitsluitend de meegeleverde lader.

Het stofreservoir kan niet worden geplaatst.

Niet alle onderdelen van de filtereenheid zijn aanwezig.

- ▶ Controleer of alle onderdelen van de filtereenheid aanwezig zijn.

Filtereenheid of stofreservoir niet juist geplaatst.

- ▶ Controleer of de filtereenheid en het stofreservoir correct zijn geplaatst.

Zuigkracht neemt af.

Filter is verstopt.

1. Schakel het apparaat uit en koppel het los van de voeding.
2. Maak de filtereenheid schoon.

Zuigmond of zuigbuis geblokkeerd.

1. Schakel het apparaat uit en koppel het los van de voeding.
2. Controleer of het luchtkanaal van het mondstuk naar het apparaat verstopt is.
3. Maak het stofreservoir leeg.
4. Maak de filtereenheid schoon.
5. Nadat het apparaat is afgekoeld, schakelt u het weer in.

Toebehoren werkt niet.

Toebehoren is niet correct verbonden.

1. Schakel het basisapparaat uit.
2. Controleer of uw toebehoren correct is verbonden.

Basisapparaat is uitgeschakeld.

- ▶ Schakel het basisapparaat in.

Accu is niet voldoende geladen.

- ▶ Laad de accu van het basisapparaat op.

Watertoevoer werkt niet.

Watertoevoer is uitgeschakeld.

- ▶ Druk kort op D° .
- ✓ De LED-statusindicatie brandt.

- ✓ De dweilpads worden bevochtigd.

Watertank is niet correct geplaatst.

1. Schakel het basisapparaat uit.
2. Schuif de watertank van voren in de zuigmond, totdat deze hoorbaar vastklikt.

De zuigmond is lek.

Water lekt aan de voorkant en zijkant uit de zuigmond.

Watertank is niet correct geplaatst.

1. Schakel het basisapparaat uit.
2. Plaats de watertank correct in de zuigmond.

In het apparaat is geurvorming opgetreden.

Vochtigheid kan de vorming van bacteriën en ziektekiemen bevorderen.

Basisapparaat is verontreinigd.

1. Schakel het apparaat uit.
2. Reinig het stofreservoir.
3. Reinig en droog het filter.

Zuigmond is verontreinigd.

1. Schakel het apparaat uit.
2. Reinig de dweilpads.
3. Reinig de watertank.
4. Reinig de toebehoren.

Streepvorming op gereinigde vloer.

Verkeerd gebruik van reinigingstoevoegingen.

1. Reinig de watertank.
2. Vul de watertank opnieuw.
Gebruik minder reinigingstoevoegingen.

Afvoeren van uw oude apparaat

- ▶ Voer het apparaat milieuvriendelijk af. Bij uw dealer en uw gemeente- of deelraadskantoor kunt u informatie verkrijgen over de actuele afvoermethoden.



Dit apparaat is gekenmerkt in overeenstemming met de Europese richtlijn 2012/19/EU betreffende afgedankte elektrische en elektronische apparatuur (waste electrical and electronic equipment - WEEE).

De richtlijn geeft het kader aan voor de in de EU geldige terugneming en verwerking van oude apparaten.

Accu's afvoeren

Accu's/batterijen dienen op milieuvriendelijke wijze te worden afgevoerd. Accu's/batterijen niet meegeven met het huisvuil.

- ▶ Accu's/batterijen op een milieuvriendelijke manier afvoeren.



Conform Europese Richtlijn 2006/66/EG moeten defecte of versleten accu's/batterijen gescheiden worden ingezameld en voor een milieubewuste recycling worden afgevoerd.

Servicedienst

Gedetailleerde informatie over de garantieperiode en garantievooraarden in uw land kunt u opvragen bij onze servicedienst, uw dealer of op onze website.

De contactgegevens van de servicedienst vindt u in de meegeleverde servicedienstlijst of op onze website.



Sikkerhed

- Læs denne vejledning omhyggeligt igennem.
- Opbevar vejledningen og produktinformationerne til senere brug, og giv dem videre til en senere ejer.
- Tilslut ikke apparatet i tilfælde af en transportskade.

Anvend kun apparatet:

- med originale dele og tilbehør. Ved skader, der opstår som følge af anvendelse af fremmede produkter, bortfalder retten til garantiydelser.
- til rengøring af overflader.
- ved stuetemperatur i privat husholdning og i lukkede rum i huslige omgivelser.
- Op til en højde på maksimalt 2000 m over havets overflade.

Anvend kun aftøringsmundstykket:

- med originale dele og mikrofiber-rengøringspads - BHZUPAD1.
- til støvsugning og aftørring af glatte, fugtbestandige hårde gulve.
- til anvendelser, som er beskrevet i denne brugsanvisning.

Anvend ikke apparatet:

- til støvsugning af mennesker eller dyr.
- til opsugning af sundhedsskadelige, skarpkantede, varme eller glødende substanser.
- til opsugning af fugtige eller flydende substanser.
- til opsugning af letantændelige eller eksplosive stoffer og gasser.
- til opsugning af aske, sod fra ovne og centralvarmeanlæg.
- til opsugning af tonerstøv fra printere eller kopimaskiner.
- til opsugning af byggeaffald.

Anvend ikke aftøringsmundstykket:

- til rengøring af uforseglede / ubehandlede gulve og korkgulve.
- til rengøring af meget ru overflader (f.eks. beton, asfalt)
- til rengøring af gulvtæpper, polstrede møbler og madrasser.

■ til opsugning af væske eller klæbrige, sejtflydende substanser.
Afbryd apparatet fra strømforsyningen, når:

■ apparatet rengøres.

Dette apparat kan bruges af børn, der er fyldt 8 år, samt af personer med begrænsede fysiske, sensoriske eller psykiske evner eller manglende erfaring og/eller viden, hvis de overvåges eller er blevet instrueret i en sikker brug af apparatet og har forstået de farer, der kan være forbundet med brugen af apparatet.

Børn må ikke bruge apparatet til leg.

Rengøring og brugervedligeholdelse må ikke udføres af børn, medmindre de overvåges.

- ▶ Nettetilslutningsledningen må aldrig komme i kontakt med varmekilder eller varme apparatdele.
- ▶ Nettetilslutningsledningen må aldrig komme i kontakt med skarpe spidser eller kanter.
- ▶ Nettetilslutningsledningen må aldrig knækkes, klemmes eller ændres.
- ▶ Ladekablet¹ og hurtigladeren¹ må kun tilsluttes og bruges iht. angivelserne på typeskiltet.
- ▶ Ladekablet¹ og hurtigladeren¹ må kun tilsluttes et strømnet med vekselstrøm via en stikdåse med jord, der er installeret forskriftsmæssigt.
- ▶ Kun fagpersonale, der er uddannet til det, må udføre reparationer på apparatet.
- ▶ Der må kun anvendes originale reservedele til reparation af apparatet.
- ▶ Brug aldrig et beskadiget apparat.
- ▶ Brug aldrig et apparat med revnet eller ødelagt overflade.
- ▶ Kontakt kundeservice. → *Side 61*
- ▶ Anvend kun apparatet i lukkede rum.
- ▶ Udsæt aldrig apparatet for ekstrem varme og fugt.
- ▶ Brug ikke damprenser eller højtryksrenser til at rengøre apparatet.
- ▶ Hæld ikke brændbare eller alkoholholdige substanser på filtrene.
- ▶ Anvend ikke brændbare eller alkoholholdige stoffer til rengøring af apparatet.

¹ Afhængigt af apparatets udstyr

- ▶ Lad ikke beklædning, hår, fingre og andre kropsdele komme for tæt på apparatets åbninger og de bevægelige dele.
- ▶ Ret aldrig støvsugerrøret eller mundstykkerne mod øjne, hår, ører eller mund.
- ▶ Sørg for, at små børn ikke kan få adgang til at lege med apparatet, også når det befinder sig i basestationen¹.
- ▶ Personer med elektroniske implantater skal overholde en minimumsafstand på 10 cm til apparatet.
- ▶ Opbevar emballagematerialet utilgængeligt for børn.
- ▶ Lad ikke børn lege med emballagemateriale.
- ▶ Beskyt akku'en mod ild, varme og vedvarende påvirkning af sollys.
- ▶ Beskyt akku'en mod vand og indtrængende fugtighed.
- ▶ Akku'en må aldrig lukkes op.
- ▶ Pas på, at der ikke kommer metalgenstande, f.eks. papirklips, mønter, nøgler, som eller skruer, i berøring med akku'en, når den ikke er i brug.
- ▶ Luft ud med frisk luft, hvis der sker udslip af damp fra en beskadiget akku.
- ▶ Søg læge ved ubehag.
- ▶ Skyl straks med vand, hvis der lækker væske ud af en beskadiget akku, og væsken kommer i kontakt med huden.
- ▶ Søg også læge, hvis væsken kommer i kontakt med øjnene.
- ▶ Rengør ikke meget våde gulve.
- ▶ Dyp den aldrig i væske, og hold den aldrig under rindende vand.
- ▶ Kun uddannet fagpersonale må udføre reparationer på tilbehøret.
- ▶ Fjern alle ledninger og elektriske genstande fra gulvet inden aftørringen.
- ▶ Lad fugtige gulve tørre.
- ▶ Gå forsigtigt på fugtige trapper og gulve.
- ▶ Hold hænder, hår, tøj og andre genstande væk fra roterende dele.
- ▶ Tør ikke skarpkantede eller spidse genstande op.

¹ Afhængigt af apparatets udstyr

Forhindring af materielle skader

- ▶ Kontroller genstande, som er blevet fugtet med akkuvæske, og rengør dem.
- ▶ Udskift beskadigede genstande.
- ▶ Kontroller med jævne mellemrum mundstykkernes underside for slitage.
- ▶ Udskift slidte mundstykker.
- ▶ Brug aldrig mundstykket uden børstevalse.
- ▶ Brug aldrig apparatet uden filterenhed.
- ▶ Opbevar ikke mundstykket under 5 °C.
- ▶ Tøm vandbeholderen efter brugen.
- ▶ Tag mundstykket af apparatet efter brugen, og tør det af med en sugende klud.
- ▶ Lad mundstykket tørre fuldstændigt på et godt ventileret sted.
- ▶ Mundstykket må ikke udsættes for vand-sprøjt eller dyppes i vand!
- ▶ Brug aldrig mundstykket uden korrekt fastgjorte aftøringspuder.
- ▶ Rengør og kontroller aftøringspuderne inden brugen.
- ▶ Lad ikke det tændte eller slukkede apparat med mundstykket og våde rengøringspads stå på det samme sted i mere end 1 minut.
- ▶ Tag våde rengøringspads af mundstykket efter brugen.

Apparat

Her kan du finde en oversigt over apparatets bestanddele.

→ Fig. **1**

1	Vandbeholder
2	Frigøringsknap til vandbeholder
3	Knap til styring af vand
4	LED-statusindikator
5	Støvbeholder
6	Fnugfilter
7	Lamelfilter
8	Effektregulator og Tænd/Sluk-knap

9	Statusindikator
10	Frigørelsesknap, støvbeholder
11	Frasætningskrog
12	Knækbart støvsugerrør
13	Fodudløser
14	Universalmundstykke med selvstående funktion
15	Aftøringspuder

Montage af basestation

- ▶ Kontroller, om der er strømledninger i montageområdet, som kan blive beskadiget.
- ▶ Placer ikke basestationen lodret eller vandret over, under eller ved siden af en stikkontakt.

→ Fig. **2 - 3**

Betjening

Montage af apparat

→ Fig. **4 - 5**

Opladning af apparat

- ▶ Akku'en må kun oplades i opladere, som er anbefalet af producenten.
- ▶ Anvend kun akku'en sammen med dette Bosch-apparat.
- ▶ Akku'en må kun oplades med det originale ladekabel¹ eller med den originale lynoplader¹.
- ▶ Anvend kun akku'er fra serien Power for ALL 18 V.
- ▶ Sørg for, at små børn ikke kan få adgang til at lege med apparatet, også når det befinder sig i basestationen¹.

→ Fig. **6 - 10**

Akku, driftstider

Her findes en oversigt over apparatets akku-driftstider.

¹ Afhængigt af apparatets udstyr

da Betjening af aftørringsmundstykke

Bemærk

Følgende driftstilstande påvirker akku'en driftstid:

- Driftstilstand 1: **Eco**-modus med ikke-elektrisk tilbehør
- Driftstilstand 2: **Eco**-modus med elektrisk gulvmundstykke
- Driftstilstand 3: **Auto**-modus med elektrisk gulvmundstykke
- Driftstilstand 4: **Turbo**-modus med elektrisk gulvmundstykke

Driftstid	3,0 Ah
Driftstilstand 1 op til	40 min.
Driftstilstand 2 op til	30 min.
Driftstilstand 3 op til	15 min.
Driftstilstand 4 op til	8 min.

Bemærkninger

- Som alle Li-Ion akku'er bliver akku'erne fra serien Power for ALL 18 V også med tiden slidt, hvilket medfører, at akku'ens kapacitet og driftstid aftager. Det er en naturlig følge af ældningsprocessen og ikke et udtryk for en materialefejl, produktionsfejl eller en defekt ved apparatet.
- Med følgende forholdsregler kan den naturlige slitage forsinkes:
 - Oplad kun akku'en i temperaturområdet mellem 0 °C og 45 °C.
 - Opbevar kun akku'en i temperaturområdet mellem -20 °C til 50 °C.
 - Opbevar ikke akku'en fuldt opladet og fuldstændig afladet i længere tid.

Betjening af apparatet

→ Fig. **11** - **24**

Afmontage af apparat

→ Fig. **25** - **27**

Betjening af aftørringsmundstykke

Oversigt aftørringsmundstykke

Her findes en oversigt over aftørringsmundstykkets bestanddele.

→ Fig. **28**

a	Frigøringsknap aftørringsmundstykke
b	Frigøringsknap til vandbeholder
c	Vandbeholder
d	Rengøringspads
e	LED-statusindikator
f	Knap til styring af vand
g	Påfyldningsåbning
h	Ventilnål

Påfyldning af vandbeholder

For en effektiv rengøring er rent vand tilstrækkeligt. Hvis der alligevel skal anvendes et rengøringsmiddel, skal det opfylde følgende krav.

- ▶ Påfyld ikke varmt vand, der er over 50 °C varmt.
- ▶ Doser rengøringsmidler efter producentens anvisning.
- ▶ Brug ikke voks, olie eller rengøringsmidler, der ikke kan fortyndes med vand.
- ▶ Anvend ikke uigennemsigtige, mælkede, klorholdige, syreholdige eller skummede rengøringsmidler (f.eks. opvaskemiddel).
- ▶ Anvend kun neutrale universalrengøringsmidler.
- ▶ Luk påfyldningslåget helt, inden vandbeholderen sættes ind.
- ▶ Tør vandrester på vandbeholderen af med en sugende klud.

→ Fig. **29** - **34**

Fastgøring af aftørringspuder

- ▶ Fastgør ikke aftørringspuder på apparatet, når det er tændt.

→ Fig. **35** - **36**

Anvendelse af mundstykke

- ▶ Lad ikke det tændte eller slukkede apparat med mundstykket og våde rengøringspads stå på det samme sted i mere end 1 minut.

Tip Anvend driftstilstanden automatik-modus for at opnå det bedste resultat af aftørringen med lang driftstid.

→ Fig. **37** - **40**

Aktivering af vand-boost funktionen

Tip Brug vand-boost funktionen til at befugte aftørringspuderne hurtigere eller til fjernelse af særligt hårdnakket snavs.

- ▶ Tryk på **0°** i mindst 3 sekunder.
→ Fig. **41**
- ✓ LED-statusindikatoren blinker langsomt.
- ✓ Vand-boost funktionen er aktiveret.

Bemærk: Vand-boost funktionen standser automatisk efter 30 sekunder. Derefter bliver den automatiske vandtilførsel aktiveret.

Rengøring og pleje

Rengør og plej maskinen omhyggeligt, så maskinen forbliver funktionsdygtig længe.

Rengøring af apparat

→ Fig. **42** - **42**

Tømning af støvbeholder

→ Fig. **43** - **46**

Rengøring af filterenhed

Bemærk: Det anbefales at rengøre filtret hver gang beholderen tømmes, og som minimum én gang om måneden.

- ▶ Lad aldrig filtrene komme i berøring med væsker.

→ Fig. **47** - **53**

Rengøring af gulvmundstykke

→ Fig. **54** - **54**

Tømning af vandbeholder

→ Fig. **55** - **56**

Rengøring og tørring af aftørringspuder

→ Fig. **57** - **60**

Udskiftning af aftørringspuder

- ▶ **Tip** For at opnå optimal rengøring skal aftørringspuderne udskiftes hver 6. måned. Udskift meget snavsede eller beskadigede aftørringspuder med det samme.

→ Fig. **61**

Afhjælpning af fejl

Tip Der findes yderligere oplysninger og forklaringer om fejlahjælpning online ved at skanne QR-koden på side 2 og på vores hjemmeside www.bosch-home.com.

- ▶ Kun fagpersonale, der er uddannet til det, må udføre reparationer på apparatet.
- ▶ Der må kun anvendes originale reservedele til reparation af apparatet.

Apparatet virker ikke.

Batteri-statusindikatoren viser ingen status. Akku'en er ikke sat korrekt på plads.

- ▶ Sæt akku'en korrekt på plads.

Akku'en er ikke opladet.

- ▶ Oplad akku'en.

Rød fejlindikator lyser i 10 sekunder.

Akku'en er overophedet eller underafkølet.

1. Sluk for apparat, og afbryd strømforsyningen til apparatet.
2. Vent, til akku'en har fået stuetemperatur.

Apparatet er overophedet eller underafkølet.

1. Sluk for apparat, og afbryd strømforsyningen til apparatet.
2. Vent, til apparatet har fået stuetemperatur.

Ingen ladefunktion.

Der blev anvendt en forkert oplader.

- ▶ Anvend kun den medfølgende oplader.

da Bortskaffelse af udtjent apparat

Støvbeholderen kan ikke sættes i apparatet.

Filterenheden er ikke samlet fuldstændigt.

- ▶ Kontroller, at alle filterenhedens dele er sat på plads.

Filterenheden eller støvbeholderen er ikke placeret korrekt.

- ▶ Kontroller, at filterenheden og støvbeholderen er placeret korrekt.

Sugeeffekten forringes.

Filtret er tilstoppet.

1. Sluk for apparat, og afbryd strømforsyningen til apparatet.
2. Rengør filterenheden.

Mundstykke eller støvsugerrør er blokeret.

1. Sluk for apparat, og afbryd strømforsyningen til apparatet.
2. Kontroller, om der er tilstopninger i luftkanalen mellem mundstykket og apparatet.
3. Tøm støvbeholderen.
4. Rengør filterenheden.
5. Tænd for apparatet igen, når det er kølet af.

Tilbehøret fungerer ikke.

Tilbehøret er ikke forbundet korrekt.

1. Sluk for motorenheden.
2. Kontroller, om tilbehøret er forbundet korrekt.

Motorenheden er slukket.

- ▶ Tænd for motorenheden.

Akku'en er ikke tilstrækkeligt opladet.

- ▶ Oplad motorenhedens akku.

Vandtilførslen fungerer ikke.

Vandtilførslen er deaktiveret.

- ▶ Tryk kort på **Ø**.
- ✓ LED-statusindikatoren lyser.
- ✓ Aftøringspuderne bliver fugtet.

Vandbeholderen er ikke anbragt korrekt.

1. Sluk for motorenheden.

2. Skyd vandbeholderen forfra ind i mundstykket, til det går hørbart i indgreb.

Mundstykket er utæt.

Der løber vand ud på forsiden og på siden af mundstykket.

Vandbeholderen er ikke sat korrekt på plads.

1. Sluk for motorenheden.
2. Sæt vandbeholderen korrekt ind i mundstykket.

Der har dannet sig ubehagelig lugt i apparatet.

Fugt kan begunstige dannelsen af bakterier og sygdomsfremkaldende mikroorganismer.

Motorenheden er tilsmudset.

1. Sluk for apparatet.
2. Rengør støvbeholderen.
3. Rens og tør filtrene.

Mundstykket er tilsmudset.

1. Sluk for apparatet.
2. Rengør aftøringspuderne.
3. Rengør vandbeholderen.
4. Rengør tilbehøret.

Striber på det rengjorte gulv.

Forkert anvendelse af rengøringsmidler.

1. Rengør vandbeholderen.
2. Fyld vandbeholderen igen.
Anvend kun en ringe mængde rengøringsmiddel.

Bortskaffelse af udtjent apparat

- ▶ Bortskaf apparatet miljørigtigt.
Hvis der er tvivl om genbrugsordningerne, og om hvor genbrugspladserne er placeret, så kan forhandleren, kommunen eller de kommunale myndigheder kontaktes for at få yderligere information.



Dette apparat er klassificeret iht. det europæiske direktiv 2012/19/EU om affald af elektrisk- og elektronisk ud-

styr (waste electrical and electronic equipment - WEEE).

Dette direktiv angiver rammerne for indlevering og recycling af kasserede apparater gældende for hele EU.

Bortskaffe akku'er/batterier

Akku'er/batterier skal indleveres til miljøvenlig recycling. Akku'er/batterier må ikke lægges i det almindelige husholdningsaffald.

- Bortskaf akku'er/batterier miljøvenligt.



Iht. det europæiske direktiv 2006/66/EF skal defekte eller brugte batterier indsamles adskilt og afleveres på genbrugsstationen.

Kundeservice

Der findes detaljerede oplysninger om garantiperiode og garantibetingelser for det aktuelle land hos vores kundeservice, den lokale forhandler og på vores hjemmeside. Kontaktdata for kundeservice findes i vedlagte liste over kundeserviceafdelinger eller på vores hjemmeside.



Sikkerhet

- Les nøye gjennom denne anvisningen.
- Oppbevar veiledningen og produktinformasjonen for senere bruk eller for en senere eier.
- Ikke koble til apparatet dersom det har transportskader.

Apparatet må kun brukes:

- med originaldeler og -tilbehør. Garantien dekker ikke skader som følge av bruk av produkter av annet fabrikat.
- til rengjøring av overflater.
- ved romtemperatur i private husholdninger og i lukkede rom hjemme.
- opp til høyde på maks 2000 m over havet.

Vaskemunnstykket må kun brukes:

- med originaldeler og mikrofiberkluter - BHZUPAD1
- til støvsuging og rengjøring av glatte gulv som tåler fuktighet
- til bruk som er beskrevet i denne veiledningen

Ikke bruk apparatet:

- til støvsuging av mennesker eller dyr.
- til oppsuging av helseskadelige, skarpe, varme eller glødende stoffer.
- til oppsuging av fuktige eller flytende substanser.
- til oppsuging av lett antennelige eller eksplosive stoffer og gasser.
- til oppsuging av aske, sot fra ovner og sentralvarmeanlegg.
- til oppsuging av tonerstøv fra skrivere eller kopimaskiner.
- til oppsuging av byggeavfall.

Ikke bruk vaskemunnstykket til:

- rengjøring av ikke forseglede/ubehandlede gulv og korkgulv
- rengjøring av meget røe overflater (f.eks. betong og asfalt)
- rengjøring av tepper, puter og madrasser

- oppsuging av væsker eller klebrige, tyktflytende stoffer
- Koble apparatet fra strømforsyningen når du:
- rengjør apparatet.

Dette apparatet kan brukes av barn fra og med 8 år og av personer med redusert fysiske, sensoriske eller mentale evner eller mangel på erfaring og/eller kunnskap, dersom de blir overvåket eller har fått opplæring i en sikker bruk av apparatet og dessuten har forstått farene som kan resultere av feil bruk.

Barn må ikke få leke med apparatet.

Rengjøring og brukervedlikehold må ikke utføres av barn uten oppsyn.

- ▶ La aldri strømkabelen være i kontakt med varme maskindeler eller varmekilder.
- ▶ La aldri strømkabelen komme i kontakt med skarpe spisser eller kanter.
- ▶ Du må aldri få knekk på, klemme sammen eller endre strømkabelen.
- ▶ Ladekabelen¹ og hurtigladeren¹ må kun tilkobles og brukes i henhold til angivelsene på typeskiltet.
- ▶ Ladekabelen¹ og hurtigladeren¹ skal kun kobles til et strømnett med vekselstrøm via en forskriftsmessig montert jordet stikkontakt.
- ▶ Kun opplært fagpersonell skal utføre reparasjoner på maskinen.
- ▶ Det må kun brukes originale reservedeler til reparasjon av maskinen.
- ▶ Bruk aldri apparatet hvis det har skader.
- ▶ Bruk aldri apparatet med sprukket eller knust overflate.
- ▶ Ta kontakt med kundeservice. → *Side 68*
- ▶ Apparatet skal kun brukes i lukkede rom.
- ▶ Utsett aldri apparatet for kraftig varme eller fuktighet.
- ▶ Ikke bruk dampstråle eller høytrykksspyler for å rengjøre apparatet.
- ▶ Unngå å få brennbare eller alkoholholdige stoffer på filteret.
- ▶ Ikke bruk brennbare eller alkoholholdige stoffer når du rengjør apparatet.

¹ Avhengig av apparatets utstyr

no Unngå materielle skader

- ▶ Hold klær, hår, fingre og andre kroppsdeler unna åpningene på apparatet og de bevegelige delene.
- ▶ Røret eller munnstykkene må aldri rettes mot øyne, hår, ører eller munn.
- ▶ Pass på at ingen barn leker med apparatet når det henger i basestasjonen¹.
- ▶ Personer med elektroniske implantater må holde en minsteavstand på 10 cm til apparatet.
- ▶ Hold emballasjen borte fra barn.
- ▶ Barn må ikke få leke med emballasjen.
- ▶ Beskytt batteriet mot ild, hete og varig sollys.
- ▶ Beskytt apparatet mot vann og fuktighet.
- ▶ Aldri åpne batteriet.
- ▶ Når batteriet ikke er i bruk, må du holde det unna metallgjenstander, f.eks. binders, mynter, nøkler, spiker og skruer.
- ▶ Sørg for frisk luft hvis det siver damp ut av et ødelagt batteri.
- ▶ Oppsøk lege ved plager.
- ▶ Hvis væske som siver ut av et batteri kommer i kontakt med huden, må huden skylles grundig med vann.
- ▶ Ved kontakt med øynene må du oppsøke lege.
- ▶ Ikke rengjør gulv som er svært våte.
- ▶ Må aldri dyppes ned i væsker eller holdes under rennende vann.
- ▶ Kun opplært fagpersonell skal utføre reparasjoner på tilbehøret.
- ▶ Fjern alle ledninger og elektriske gjenstander fra gulvet før rengjøringen.
- ▶ La våte gulv tørke.
- ▶ Vær forsiktig på våte tepper og gulv.
- ▶ Hold hender, hår, klær og andre gjenstander på avstand fra roterende deler.
- ▶ Ikke tørk opp gjenstander som er spisse og har skarpe kanter.

Unngå materielle skader

- ▶ Kontroller og rengjør tilsølte gjenstander.
- ▶ Skift ut skadde gjenstander.
- ▶ Kontroller sålene regelmessig med tanke på slitasje.
- ▶ Skift ut slitte munnstykker.
- ▶ Munnstykket må aldri brukes uten børs-tevals.
- ▶ Apparatet må aldri brukes uten filter-enhet.
- ▶ Ikke oppbevar munnstykket under 5 °C.
- ▶ Tøm vanntanken etter bruk.

¹ Avhengig av apparatets utstyr

- ▶ Fjern munnstykket fra apparatet etter bruk, og gni det tørt med en klut som suger opp fuktighet.
- ▶ La munnstykket tørke fullstendig på et godt ventilert sted.
- ▶ Munnstykket må ikke utsettes for vannsprut, og det må ikke dyppes i vann.
- ▶ Munnstykket må aldri brukes uten forskriftsmessig festet skurefiller.
- ▶ Rengjør og kontroller skurefillene før bruk.
- ▶ Ikke la munnstykket og våte skurefiller bli stående lenger enn 1 minutt på ett sted, enten apparatet er slått av eller på.
- ▶ Fjern våte skurefiller fra munnstykket etter bruk.

Apparat

Her finner du en oversikt over apparatets komponenter.

→ Fig. **1**

1	Vanntank
2	Knapp for å låse opp vanntanken
3	Knapp for vannstyring
4	LED-statusindikator
5	Støvbeholder
6	Lofilter
7	Lamellfilter
8	Effektregulator og av/på-bryter
9	Statusindikator
10	Utløserknapp for støvbeholder
11	Oppbevaringskrok
12	Bøyelig støvsugerrør
13	Fotlås
14	Universalgulvmunnstykke med parkeringsfunksjon
15	Skurefiller

Montere basestasjonen

- ▶ Kontroller om det finnes strømledninger som kan bli skadet i monteringsområdet.

- ▶ Basestasjonen må ikke monteres horisontalt eller vertikalt over, under eller ved siden av en stikkontakt.

→ Fig. **2** - **3**

Betjening

Montere apparatet

→ Fig. **4** - **5**

Lade apparatet

- ▶ Batteriet må kun lades i ladere som anbefales av produsenten.
- ▶ Batteriet må kun brukes til Bosch-apparater.
- ▶ Batteriet må kun lades med den originale ladekabelen¹ eller den originale hurtigladeren¹.
- ▶ Bruk utelukkende batterier i serien Power for ALL 18 V.
- ▶ Pass på at ingen barn leker med apparatet når det henger i basestasjonen¹.

→ Fig. **6** - **10**

Batteris driftstid

Her finner du en oversikt over driftstidene for batteriet til apparatet.

Merk

Følgende moduser har innvirkning på batteriets driftstid:

- Modus 1: **Eco**-modus med ikke-elektrisk tilbehør
- Modus 2: **Eco**-modus med elektrisk gulvmunnstykke
- Modus 3: **Auto**-modus med elektrisk gulvmunnstykke
- Modus 4: **Turbo**-modus med elektrisk gulvmunnstykke

Driftstid	3,0 Ah
Modus 1 inntil min	40
Modus 2 inntil min	30
Modus 3 inntil min	15
Modus 4 inntil min	8

¹ Avhengig av apparatets utstyr

no Betjening av vaskemunnstykke

Merknader

- Som alle litium-ion-batterier vil også batteriene i serien Power for ALL 18 V bli redusert med tiden, og derfor avtar kapasiteten og driftstiden. Dette er en naturlig aldriingsprosess og skyldes ikke materialfeil, produksjonsfeil eller mangler.
- Du kan bremse den naturlige slitasjen med følgende tiltak:
 - Lad kun batteriet i temperaturområdet mellom 0 °C og 45 °C.
 - Ikke oppbevar batteriet ved andre temperaturer enn mellom -20 °C og 50 °C.
 - Ikke oppbevar batteriet i fullt oppladet eller fullt utladet tilstand over lengre tid.

Betjene apparatet

→ Fig. **11** - **24**

Demontere apparatet

→ Fig. **25** - **27**

Betjening av vaskemunnstykke

Oversikt vaskemunnstykke

Her finner du en oversikt over vaskemunnstykkets komponenter.

→ Fig. **28**

a	Utløsningstast vaskemunnstykke
b	Knapp for å låse opp vanntanken
c	Vanntank
d	Skurefiller
e	LED-statusindikator
f	Knapp for vannstyring
g	Påfyllingsåpning
h	Ventilstift

Fylle vanntanken

Det holder å bruke rent vann for å oppnå effektiv rengjøring. Ønsker du likevel å bruke rengjøringsmidler, må disse innfri følgende krav.

- ▶ Ikke fyll på vann som er varmere enn 50 °C.

- ▶ Doser rengjøringsmidlet i tråd med produsentens anvisninger.
- ▶ Ikke bruk voks, oljer og rengjøringsmidler som ikke lar seg fortynne med vann.
- ▶ Ikke bruk ugjennomsiktige, melkeaktige, klorholdige, syreholdige og skummende (f.eks. oppvaskmiddel) rengjøringsmidler.
- ▶ Bruk kun nøytrale universalrengjøringsmidler.
- ▶ Påfyllingslokket må være helt lukket før vanntanken settes inn.
- ▶ Vannrester på vanntanken skal tørkes opp med en klut som suger opp fuktighet.

→ Fig. **29** - **34**

Feste skurefiller

- ▶ Når apparatet er slått på, må du ikke feste skurefillene.

→ Fig. **35** - **36**

Bruke munnstykke

- ▶ Ikke la munnstykket og våte skurefiller bli stående lenger enn 1 minutt på ett sted, enten apparatet er slått av eller på.

Tips: Bruk automatisk modus for å oppnå optimale rengjøringsresultater og lang driftstid.

→ Fig. **37** - **40**

Aktivere vannboost-funksjonen

Tips: Bruk vannboost-funksjonen for å fukte tørre skurefiller raskere, eller for å fjerne spesielt gjenstridig smuss.

- ▶ Hold **0** inne i minst 3 sekunder.

→ Fig. **41**

- ✓ LED-statusindikatoren blinker sakte.
- ✓ Vannboost-funksjonen er aktivert.

Merk: Vannboost-funksjonen stopper automatisk etter 30 sekunder. Deretter aktiveres automatisk vanntilførsel igjen.

Rengjøring og pleie

Rengjør og vedlikehold vaskemaskinen omhyggelig, slik at den holder seg funksjonsdyktig i lang tid.

Rengjøre apparatet

→ Fig. 42 - 42

Tømme støvbeholderen

→ Fig. 43 - 46

Rengjøre filterenheten

Merk: Det anbefales å rengjøre filteret til støvbeholderen hver gang når beholderen tømmes og minst en gang i måneden.

- ▶ Filteret må aldri komme i kontakt med væske.

→ Fig. 47 - 53

Rengjøre gulvmunnstykket

→ Fig. 54 - 54

Tømme vanntanken

→ Fig. 55 - 56

Rengjøre og tørke skurefillene

→ Fig. 57 - 60

Bytte skurefiller

- ▶ **Tips:** For å få et optimalt rengjøringsresultat bør du bytte skurefiller hver 6. måned. Svært skitne eller skadede skurefiller må byttes ut umiddelbart.

→ Fig. 61

Utbedring av feil

Tips: Du finner mer informasjon og beskrivelse av utbedring av feil på internett ved å skanne QR-koden på side 2, og på hjemmesiden vår www.bosch-home.com.

- ▶ Kun opplært fagpersonell skal utføre reparasjoner på maskinen.
- ▶ Det må kun brukes originale reservedeler til reparasjon av maskinen.

Apparatet virker ikke.

Batteristatusindikatoren viser ingen status. Batteriet er ikke satt inn riktig.

- ▶ Sett inn batteriet riktig.

Batteriet er ikke ladet.

- ▶ Lad opp batteriet.

En rød feilmelding lyser i 10 sekunder.

Batteriet er overopphetet eller underkjølt.

1. Slå av apparatet og koble det fra strømtilførselen.
2. Vent til batteriet har fått romtemperatur.

Apparatet er overopphetet eller underkjølt.

1. Slå av apparatet og koble det fra strømtilførselen.
2. Vent til apparatet har fått romtemperatur.

Ingen ladefunksjon.

Du har brukt feil lader.

- ▶ Bruk kun laderen som ble levert med apparatet.

Det går ikke an å sette inn støvbeholderen.

Filterenheten er ikke komplett.

- ▶ Kontroller om filterenheten er komplett.

Filterenheten eller støvbeholderen sitter ikke riktig.

- ▶ Kontroller om filterenheten og støvbeholderen er satt i riktig.

Sugekraften avtar.

Filteret er tett.

1. Slå av apparatet og koble det fra strømtilførselen.
2. Rengjør filterenheten.

Munnstykket eller røret er blokkert.

1. Slå av apparatet og koble det fra strømtilførselen.
2. Kontroller om luftkanalen fra munnstykket til apparatet er tett.
3. Tøm støvbeholderen.
4. Rengjør filterenheten.

5. Etter at apparatet er avkjølt, slår du det på igjen.

Tilbehøret virker ikke.

Tilbehøret er ikke koblet til riktig.

1. Slå av grunnapparatet.
2. Kontroller at tilbehøret er koblet til riktig.

no Avfallsbehandling av gammelt apparat

Grunnapparatet er slått av.

► Slå på grunnapparatet.

Batteriet er ikke tilstrekkelig ladet.

► Lad batteriet til grunnapparatet.

Vanntilførselen virker ikke.

Vanntilførselen er slått av.

► Gi **Ø** et kort trykk.

✓ LED-statusindikatoren lyser.

✓ Skurefillene fuktes.

Vanntanken er ikke satt inn på riktig måte.

1. Slå av grunnapparatet.

2. Skyv vanntanken forfra inn i munnstykket til den smekker hørbart på plass.

Munnstykket er ikke tett.

Det lekker vann foran og på siden av munnstykket.

Vanntanken er ikke satt inn riktig.

1. Slå av grunnapparatet.

2. Sett vanntanken riktig inn i munnstykket.

Det har oppstått lukt i apparatet.

Fuktighet kan fremme vekst av bakterier og andre sykdomsfremkallende organismer.

Grunnapparatet er forurenset.

1. Slå av apparatet.

2. Rengjør støvbeholderen.

3. Rengjør og tørk filterne.

Munnstykket er skittent.

1. Slå av apparatet.

2. Rengjør skurefillene.

3. Rengjør vanntanken.

4. Rengjør tilbehøret.

Stripedannelse på skuret gulv.

Feil bruk av rengjøringsmidler.

1. Rengjør vanntanken.

2. Fyll vanntanken på nytt.

Bruk kun små mengder rengjøringsmiddel.

Avfallsbehandling av gammelt apparat

- Kast apparatet på en miljøvennlig måte. Du kan innhente informasjon om aktuelle muligheter for avfallsbehandling hos en spesialisert forhandler eller hos kommuneadministrasjonen der du bor.



Dette apparatet er klassifisert i henhold til det europeiske direktivet 2012/19/EU om avhending av elektrisk- og elektronisk utstyr (waste electrical and electronic equipment – WEEE). Direktivet angir rammene for innlevering og gjenvinning av innbytteprodukter.

Kaste oppladbare batterier / engangsbatterier

Oppladbare batterier / engangsbatterier må leveres til gjenvinning på en miljøvennlig måte. Ikke kast oppladbare batterier eller engangsbatterier i husholdningsavfallet.

- Oppladbare batterier / engangsbatterier må avfallsbehandles miljøvennlig.



I henhold til EF-direktiv 2006/66/EF må defekte eller utbrukte oppladbare batterier/batterier samles separat og leveres inn til miljøvennlig gjenvinning.

Kundeservice

Du får detaljert informasjon om garantitid og garantivilkår i ditt land hos vår kundeservice, din forhandler eller på våre nettsider.

Kontaktinformasjonen for kundeservice finner du i den vedlagte kundeserviceoversikten eller på våre nettsider.



Säkerhet

- Läs igenom anvisningen noga.
- Förvara bruksanvisningen och produktinformationen för senare användning eller till nästa ägare.
- Anslut inte enheten om den har transportskador.

Använd bara enheten för:

- med originaldelar och originaltillbehör. Garantin gäller inte för skador som orsakats av att externa produkter har använts.
- för att rengöra ytor.
- i privata hushåll och i slutna utrymmen i hemmiljö vid rumstemperatur.
- upp till max. 2000°möh.

Använd bara torkmunstycket för:

- med originaldelar och mikrofibertorkkuddar - BHZUPAD1.
- för dammsugning och torkning av glatta, fukttåliga, hårda golv.
- de användningsområden som bruksanvisningen beskriver.

Använd inte apparaten:

- för att dammsuga människor och djur.
- för att suga upp hälsoskadliga, skarpkantade, heta eller glödande ämnen.
- för att suga upp fuktiga eller flytande ämnen.
- för att suga upp lättantändliga eller explosiva ämnen och gaser.
- för att suga upp aska och sot från ugnar och centralvärmepannor.
- för att suga upp tonerpulver från skrivare och kopiatorer.
- för att suga upp byggavfall.

Använd inte torkmunstycket för att:

- rengöra oförseglade/obehandlade golv och korkmattor.
- rengöra väldigt råa ytor (t.ex. betong, asfalt)
- rengöra mattor, polstrade dynor och madrasser.
- suga upp vätskor eller kladdiga, trögflytande substanser.

Koppla bort apparaten från elnätet när du:

- rengör den.

Denna apparat kan användas av barn från 8 år och äldre och av personer med begränsad fysisk, sensorisk eller mental förmåga eller brist på erfarenhet och/eller kunskap såvida detta sker under

uppsikt eller om de undervisats i hur man säkert använder apparaten och förstått de faror som kan uppstå i samband med felaktig användning.

Låt inte barn leka med enheten.

Rengöring och användarskötsel får inte utföras av barn om de inte står under uppsikt.

- ▶ Låt aldrig sladden komma i kontakt med heta maskindelar eller värmekällor.
- ▶ Låt aldrig sladden komma i kontakt med vassa spetsar eller kanter.
- ▶ Vecka, kläm och ändra aldrig sladden.
- ▶ Anslut och använd bara laddsladd¹ och snabbbladdare¹ enligt uppgifterna på typskylten.
- ▶ Elanslut bara laddsladd¹ och snabbbladdare¹ via ett rätt installerat, jordat uttag för växelström.
- ▶ Det är bara specialutbildad personal som får reparera maskinen.
- ▶ Maskinen får bara repareras med originalreservdelar.
- ▶ Använd aldrig skadad enhet.
- ▶ Använd aldrig en apparat med sprucken trasig yta.
- ▶ Ring service. → *Sid. 75*
- ▶ Använd bara maskinen i slutna utrymmen.
- ▶ Exponera aldrig maskinen för kraftig värme och fukt.
- ▶ Använd inte ångrengöring eller högtryckstvätt för att rengöra apparaten.
- ▶ Använd aldrig brännbara eller alkoholhaltiga ämnen på filtren.
- ▶ Använd inga brännbara eller alkoholhaltiga ämnen vid rengöring av enheten.
- ▶ Håll kläder, hår, fingrar och andra kroppsdelar borta från enhetens öppningar och rörliga delar.
- ▶ Rikta aldrig rör eller munstycken mot ögon, hår, öron eller mun.
- ▶ Se till så att barn inte kan leka med enheten, inte heller när den hänger i basstationen¹.
- ▶ Personer med elektroniska implantat måste hålla 10 cm:s minimiavstånd till enheten.
- ▶ Låt inte barn komma i närheten av förpackningsmaterial.
- ▶ Låt inte barn leka med förpackningsmaterialet.

¹ Allt efter apparatens utrustning

- ▶ Skydda batteriet mot eld, värme och långvarig solstrålning.
- ▶ Skydda batteriet mot vatten och fuktinträngning.
- ▶ Öppna aldrig batteriet.
- ▶ Håll batteriet borta från metallföremål som t.ex. gem, mynt, nycklar, spik och skruv när det inte används.
- ▶ Släpp in friskluft om det tränger ut ångor ur skadat batteri.
- ▶ Sök läkarvård vid besvär.
- ▶ Skölj omedelbart av med vatten vid hudkontakt om det tränger ut vätskor ur skadat batteri.
- ▶ Sök även läkarvård vid ögonkontakt.
- ▶ Rengör inte plaskvåta golv.
- ▶ Doppa den aldrig i vätska och håll den inte under rinnande vatten.
- ▶ Det är bara utbildad servicetekniker som får reparera tillbehöret.
- ▶ Ta bort alla sladdar och elapparater från golvet före rengöring.
- ▶ Låt fuktiga golv torka.
- ▶ Gå försiktigt i fuktiga trappor och på fuktiga golv.
- ▶ Låt inte händer, hår, kläder eller andra husgeråd komma i närheten av roterande delar.
- ▶ Torka inte upp vassa eller spetsiga föremål.

Förhindra sakskador

- ▶ Kontrollera och rengör kontaminerade föremål.
- ▶ Byt skadade föremål.
- ▶ Kontrollera regelbundet glidsulornas förslitning.
- ▶ Byt nedslitna munstycken.
- ▶ Använd aldrig munstycket utan isatt borstvals.
- ▶ Använd aldrig enheten utan filterdel.
- ▶ Förvara inte munstycket under 5°C.
- ▶ Töm vattentanken efter användning.
- ▶ Ta av munstycket från enheten efter användning och torka av med disktrasa.
- ▶ Låt munstycket torka ordentligt på välventilerat ställe.
- ▶ Exponera inte munstycket för vattenstänk och doppa det inte i vatten!
- ▶ Använd aldrig munstycket utan ordentligt fastsatta torkkuddar.

- ▶ Rengör och kontrollera torkkuddarna före användning.
- ▶ Låt inte enhet med munstycke och våta torkkuddar stå längre än 1 minut på samma ställe när den är på eller av.
- ▶ Ta av våta torkkuddar från munstycket efter användning.

Enhet

Här finns en översikt över apparatens beståndsdelar.

→ Fig. 1

1	Vattentank
2	Frigörningsknapp för vattentanken
3	Vattenstyrningsknapp
4	LED-statusindikering
5	Dammbehållare
6	Luddfilter
7	Veckfilter

sv Montera basstationen

8	Sugeffektinställning och PÅ/AV-knapp
9	Statusindikering
10	Låsknapp dammbehållare
11	Avställningshake
12	Ledbart dammsugarrör
13	Fotupplåsning
14	Universalgolvmunstycke med fristående funktion
15	Torkkuddar

Montera basstationen

- ▶ Kontrollera om det finns ledningar som kan bli skadade i monteringsområdet.
- ▶ Montera inte basstationen horisontellt eller vertikalt över, under eller bredvid eluttag.

→ Fig. 2 - 3

Användning

Montera enheten

→ Fig. 4 - 5

Ladda enheten

- ▶ Ladda bara batteriet i de laddare som tillverkaren rekommenderar.
- ▶ Använd bara batteriet till Bosch-enheter.
- ▶ Ladda bara batteriet med originalladdsladden¹ eller originalsnabbladdaren¹.
- ▶ Använd bara Power for ALL 18 V-batterier.
- ▶ Se till så att barn inte kan leka med enheten, inte heller när den hänger i basstationen¹.

→ Fig. 6 - 10

Gångtider

Här hittar du en översikt över enhetens gångtider.

Notera

Följande lägen påverkar gångtiden:

- Läge 1: **Eco**-läge med tillhör utan eldrivning

- Läge 2: **Eco**-läge med elgolvmunstycke
- Läge 3: **Auto**-läge med elgolvmunstycke
- Läge 4: **Turbo**-läge med elgolvmunstycke

Gångtid	3,0 Ah
Läge 1 upp till min	40
Läge 2 upp till min	30
Läge 3 upp till min	15
Läge 4 upp till min	8

Anmärkningar

- Som alla Li-jonbatterier så slits batterierna i Power for ALL 18 V-serien med tiden så att batterikapacitet och gångtid avtar. Det är en helt normal åldringsprocess och inte något materialfel, tillverkningsfel eller produktfel.
- Du kan fördröja förslitningen med följande åtgärder:
 - Ladda bara batteriet i temperaturintervallet 0°C till 45°C.
 - Förvara bara batteriet i temperaturintervallet -20°C till 50°C.
 - Långtidsförvara inte batteriet fulladdat eller helt urladdat.

Använda enheten

→ Fig. 11 - 24

Demontera enheten

→ Fig. 25 - 27

Använda torkmunstycket

Översikt torkmunstycke

Här hittar du en översikt över torkmunstyckets delar.

→ Fig. 28

a	Frigörningsknapp torkmunstycke
b	Frigörningsknapp för vattentanken
c	Vattentank
d	Torkkuddar
e	LED-statusindikering
f	Vattenstyrningsknapp

¹ Allt efter apparatens utrustning

	Påfyllningsöppning
	Ventilstift

Fylla vattentanken

Det räcker med bara vatten för att få effektiv rengöring. Vill du ändå använda rengöringstilläts så måste den uppfylla följande krav.

- ▶ Fyll inte på varmvatten över 50°C.
- ▶ Dosera rengöringstillätsarna enligt tillverkarens anvisningar.
- ▶ Använd inte vax, oljor och rengöringstillätsar som inte går att späda med vatten.
- ▶ Använd inga grumliga, mjölkiga, klorhaltiga, sura eller skummande (t.ex. diskmedel) rengöringstillätsar.
- ▶ Använd bara neutral allrengöring.
- ▶ Stäng påfyllningslocket ordentligt innan du sätter i vattentanken.
- ▶ Torka av vattenrester på vattentanken med disktrasa.

→ Fig. 29 - 34

Fästa torkkuddarna

- ▶ Fäst inte torkkuddarna när enheten är på.

→ Fig. 35 - 36

Använda munstycket

- ▶ Låt inte enhet med munstycke och våta torkkuddar stå längre än 1 minut på samma ställe när den är på eller av.

Tips! Använd autoläge för bäst torkresultat och lång gångtid.

→ Fig. 37 - 40

Slå på vattenboost-funktionen

Tips! Använd vattenboost-funktionen för att snabbare fukta torra torkkuddar eller för att få bort hårt sittande smuts.

- ▶ Tryck på  i minst 3 sekunder.

→ Fig. 41

- ✓ LED-statusindikeringen blinkar långsamt.
- ✓ Vattenboost-funktionen är på.

Notera: Vattenboosten stoppar automatiskt efter 30 sekunder. Den automatiska vattenmatningen slår på igen.

Rengöring och skötsel

Du måste rengöra och sköta om maskinen noga för att den ska fungera.

Rengöra enheten

→ Fig. 42 - 42

Tömma dammbehållaren

→ Fig. 43 - 46

Rengöra filterdelen

Notera: Vi rekommenderar att du rengör dammbehållarfiltret vid varje tömning av behållaren eller minst en gång i månaden.

- ▶ Låt inte filtret komma i kontakt med vätskor.

→ Fig. 47 - 53

Rengöra golvmunstycket

→ Fig. 54 - 54

Tömma vattentanken

→ Fig. 55 - 56

Rengöra och torka torkkuddarna

→ Fig. 57 - 60

Byta torkkuddar

- ▶ **Tips!** Om du vill få optimala rengöringsresultat, byt torkkuddar var 6:e månad. Byt jättesmutsiga eller skadade torkkuddar direkt.

→ Fig. 61

Avhjälpning av fel

Tips! Mer information och förklaringar om felåtgärder hittar du online genom att scanna QR-koden på sid. 2 och vår webbsajt www.bosch-home.com.

- ▶ Det är bara specialutbildad personal som får reparera maskinen.
- ▶ Maskinen får bara repareras med originalreservdelar.

Apparaten fungerar inte.

Laddindikeringen visar ingen status.

Batteriet sitter inte i ordentligt.

- ▶ Sätt i batteriet ordentligt.

sv Avhjälpning av fel

Batteriet är inte laddat.

- ▶ Ladda batteriet.

Den röda felindikeringen lyser i 10 sekunder.

Batteriet är överhettat eller underkyllt.

1. Slå av enheten och dra ur elanslutningen.
2. Vänta tills batteriet är rumsvarmt.

Enheten är överhettad eller underkyld.

1. Slå av enheten och dra ur elanslutningen.
2. Vänta tills enheten är rumsvarm.

Ingen laddfunktion.

Du har använt fel laddare.

- ▶ Använd bara den medföljande laddaren.

Det går inte att sätta i dammbehållaren.

Filterdelen saknar delar.

- ▶ Kontrollera om filterdelen är komplett.

Filterdelen eller dammbehållaren sitter inte i ordentligt.

- ▶ Kontrollera om filterdel och dammbehållare sitter i ordentligt.

Sugkraften avtar.

Filtret är igentäppt.

1. Slå av enheten och dra ur elanslutningen.
2. Rengör filterdelen.

Blockerat munstycke eller dammsugarrör.

1. Slå av enheten och dra ur elanslutningen.
2. Kontrollera om luftkanalen från munstycket till enheten är igensatt.
3. Töm dammbehållaren.
4. Rengör filterdelen.
5. Slå på enheten igen när den svalnat.

Tillbehöret fungerar inte.

Tillbehöret är fel hopsatt.

1. Slå av enheten.
2. Kontrollera att tillbehöret är rätt hopsatt.

Enheten är av.

- ▶ Slå på enheten.

Batteriet är inte tillräckligt laddat.

- ▶ Ladda enhetens batteri.

Vattenmatningen fungerar inte.

Vattenmatningen är av.

- ▶ Tryck till på O° .
- ✓ LED-statusindikeringen lyser.
- ✓ Torkkuddarna fuktas.

Vattentanken är inte rätt isatt.

1. Slå av enheten.
2. Skjut in och snäpp fast vattentanken framifrån i munstycket.

Munstycket är otätt.

Det tränger ut vatten framtill och på sidorna av munstycket.

Vattentanken sitter inte i ordentligt.

1. Slå av enheten.
2. Sätt i vattentanken korrekt i munstycket.

Enheten luktar illa.

Fukt kan gynna tillväxt av bakterier och smittoämnen.

Enheten är smutsig.

1. Slå av enheten.
2. Rengör dammbehållaren.
3. Rengör och torka filtret.

Munstycket är smutsigt.

1. Slå av enheten.
2. Rengör torkkuddarna.
3. Rengör vattentanken.
4. Rengör tillbehöret.

Ränder på rengjort golv.

Felanvändning av rengöringstill-satser.

1. Rengör vattentanken.
2. Fyll vattentanken igen.
Använd en liten mängd rengöringstill-sats.

Omhändertagande av begagnade apparater

- ▶ Omhändertar enheten miljövänligt. Information om aktuell avfallshantering kan du få hos återförsäljare och kommun.



Denna enhet är märkt i enlighet med det europeiska direktivet 2012/19/EU om avfall som utgörs av eller innehåller elektroniska produkter (waste electrical and electronic equipment - WEEE).

Direktivet anger ramarna för inom EU giltigt återtagande och korrekt återvinning av uttjänta enheter.

Omhändertar batterierna

Släng batterierna i återvinningen. Släng inte batterierna i hushållssoporna.

- ▶ Släng batterierna i återvinningen.



EU-direktiv 2006/66/EG kräver att trasiga och förbrukade batterier källsorteras och lämnas i återvinningen.

Kundtjänst

Utförligare information om garantitid och garantivillkor i ditt land finns hos service, återförsäljare eller på vår webbsajt. Kontaktuppgifterna till kundtjänsten finns i den medföljande kundtjänstförteckningen eller på vår webbplats.



Turvallisuus

- Lue tämä ohje huolellisesti.
- Säilytä ohjeet ja tuotetiedot myöhempää käyttötarvetta tai mahdollista uutta omistajaa varten.
- Jos laitteessa on kuljetusvaurioita, älä kytke laitetta käyttöön.

Käytä laitetta vain:

- valmistajan alkuperäisillä osilla ja varusteilla. Takuu ei kata vieraiden tuotteiden käytöstä johtuvia vaurioita.
- pintojen puhdistukseen.
- yksityisissä kotitalouksissa ja kodinomaisen ympäristön suljetuissa tiloissa huonelämpötilassa.
- enintään 2000 m korkeudella merenpinnasta.

Käytä pyyhinsuulaketta vain:

- alkuperäisillä osilla ja Microfaser Wischpads - BHZUPAD1 -pyyhintyynyillä.
- sileiden ja kosteutta kestävien lattioiden imurointiin ja pyyhintään.
- tässä käyttöohjeessa kuvattuihin käyttötarkoituksiin.

Älä käytä laitetta:

- ihmisten tai eläinten imurointiin.
- terveydelle haitallisten, terävien, kuumien tai hehkuvien aineiden imurointiin.
- kosteiden tai nestemäisten aineiden imurointiin.
- helposti syttyvien tai räjähtävien aineiden ja kaasujen imurointiin.
- tuhkan ja noen imurointiin uuneista ja keskuslämmitysjärjestelmistä.
- mustepölyn imurointiin tulostimista ja kopiokoneista.
- rakennusjätteen imurointiin.

Älä käytä pyyhinsuulaketta:

- tiivistämättömien / käsittelemättömien lattioiden tai korkkilattioiden puhdistamiseen.
- erittäin karkeiden pintojen (esim. betoni, asfaltti) puhdistamiseen
- mattojen, pehmusteiden ja patjojen puhdistamiseen.

- nesteiden tai tahmeiden, sitkeiden aineiden imemiseen.

Katkaise laitteen virransyöttö, kun:

- puhdistat laitetta.

Kahdeksanvuotiaat ja sitä vanhemmat lapset ja sellaiset henkilöt, joilla on alentunut fyysinen, aistillinen tai henkinen toimintakyky tai joilta puuttuu kokemusta ja/tai tietoa laitteen käytöstä, saavat käyttää laitetta vain valvonnan alaisena tai kun heille on neuvottu, miten laitetta käytetään turvallisesti ja he ovat ymmärtäneet laitteesta aiheutuvat vaarat.

Lapset eivät saa leikkiä laitteella.

Lapset eivät saa puhdistaa laitetta tai tehdä sille mitään käyttäjälle kuuluvia huoltotöitä ilman valvontaa.

- ▶ Varmista, että verkkojohto ei koske laitteen kuumiin osiin tai lämmönlähteisiin.
- ▶ Varmista, että verkkojohto ei koske teräviin ulokkeisiin tai reunoihin.
- ▶ Verkkojohtoa ei saa taittaa, jättää puristuksiin eikä muuttaa.
- ▶ Liitä ja käytä latauskohtoa¹ ja pikalatauslaitetta¹ vain tyyppikilvessä olevien tietojen mukaan.
- ▶ Liitä latausjohto¹ ja pikalatauslaite¹ vain määräysten mukaisesti asennetun, maadoitetun pistorasian kautta vaihtovirtaverkkoon.
- ▶ Laitteen korjaustöitä saavat tehdä vain alan ammattilaiset.
- ▶ Laitteen korjaukseen saa käyttää vain alkuperäisiä varaosia.
- ▶ Älä käytä viallista laitetta.
- ▶ Jos laitteen pinta on haljennut tai murtunut, sitä ei saa missään tapauksessa käyttää.
- ▶ Soita huoltopalveluun. → *Sivu 83*
- ▶ Käytä laitetta vain suljetuissa tiloissa.
- ▶ Älä altista laitetta voimakkaalle kuumuudelle tai kosteudelle.
- ▶ Älä käytä laitteen puhdistukseen höyry- tai painepesuria.
- ▶ Älä laita palavia tai alkoholipitoisia aineita suodattimiin.
- ▶ Älä käytä laitteen puhdistuksen yhteydessä palavia tai alkoholipitoisia aineita.
- ▶ Pidä vaatteet, hiukset, sormet ja muut kehon osat poissa laitteen aukkojen ja liikkuvien osien läheltä.

¹ Laitteen varustuksesta riippuen

fi Esinevahinkojen välttäminen

- ▶ Älä suuntaa putkea tai suulakkeita silmiin, hiuksiin, korviin tai suuhun.
- ▶ Varmista, että lapset eivät leiki laitteella, myös silloin, kun se on asennettu seinäasemaan¹.
- ▶ Elektronisten implanttien käyttäjien on pysyteltävä vähintään 10 cm:n päässä laitteesta.
- ▶ Pidä pakkausmateriaali poissa lasten ulottuvilta.
- ▶ Älä anna lasten leikkiä pakkausmateriaalilla.
- ▶ Suojaa akku avotulelta, kuumuudelta ja jatkuvalta auringonpaisteelta.
- ▶ Suojaa akku vedeltä ja sisään pääsevältä kosteudelta.
- ▶ Älä avaa koskaan akkua.
- ▶ Älä pidä käytöstä poissa olevaa akkua metalliesineiden, esimerkiksi paperiliittimien, kolikoiden, avaimien, naulojen tai ruuvien lähellä.
- ▶ Jos vaurioituneesta akusta tulee ulos höyryjä, tuuleta tilaa.
- ▶ Jos höyryt aiheuttavat fyysisiä vaivoja, hakeudu lääkäriin.
- ▶ Jos vaurioituneesta akusta tulee ulos nesteitä, huuhto heti vedellä, jos niitä joutuu iholle.
- ▶ Jos nestettä pääsee silmiin, ota lisäksi yhteyttä lääkäriin.
- ▶ Älä puhdistaa liiallisen märkiä lattioita.
- ▶ Älä upota veteen tai muihin nesteisiin äläkä pese juoksevan veden alla.
- ▶ Varusteen varsinaisia korjaustöitä saa suorittaa vain alan ammattihenkilöstö.
- ▶ Poista ennen puhdistusta kaikki johdot ja sähkölaitteet lattialta.
- ▶ Anna kosteiden lattioiden kuivua.
- ▶ Kävele kosteilla portailla ja latioilla varovasti.
- ▶ Pidä kädet, hiukset, vaatteet tms. loitolla pyörivistä osista.
- ▶ Älä pyyhi teräväreunaisia tai teräviä esineitä.

Esinevahinkojen välttäminen

- ▶ Tarkasta ja puhdistusta kostuneet esineet.
- ▶ Vaihda vaurioituneet esineet.
- ▶ Tarkasta säännöllisesti suulakepohjien kuluneisuus.
- ▶ Vaihda kulunut suulake.

- ▶ Älä käytä suulaketta ilman paikalleen asennettua harjatelaa.
- ▶ Älä käytä laitetta koskaan ilman suodatinyksikköä.
- ▶ Älä säilytä suutinta lämpötilassa alle 5 °C.
- ▶ Tyhjennä vesisäiliö käytön jälkeen.

¹ Laitteen varustuksesta riippuen

- ▶ Irrota suutin käytön jälkeen laitteesta ja pyyhi se imukyisellä liinalla kuivaksi.
- ▶ Anna suuttimen kuivua kokonaan hyvin tuuletetussa paikassa.
- ▶ Suuttimeen ei saa päästä roiskevettä eikä sitä saa upottaa veteen!
- ▶ Älä käytä suutinta ilman asianmukaisesti kiinnitettyjä pyyhintyynyjä.
- ▶ Puhdista ja tarkasta pyyhintyynyt ennen käyttöä.
- ▶ Älä pidä päälle tai pois päältä kytkettyä laitetta, jossa on suutin ja märät pyyhintyynyt, paikallaan yhdessä paikassa yli 1 minuuttia.
- ▶ Poista märät pyyhintyynyt käytön jälkeen suuttimesta.

Laite

Tästä löydät yleiskuvan laitteen osista.

→ Kuva 1

1	Vesisäiliö
2	Vesisäiliön lukituksen vapautuspainike
3	Veden ohjauspainike
4	LED-tilanäyttö
5	Pölysäiliö
6	Nukkasihti
7	Lamellisuo datin
8	Tehonsäädin ja virtakytkin
9	Tilanäyttö
10	Pölysäiliön lukituksen vapautuspainike
11	Pidikokoukku
12	Taitettava imuputki
13	Lukituksen vapautus jalalla
14	Vapaasti seisova lattiasuulake yleiskäyttöön
15	Pyyhintyynyt

Seinäaseman asentaminen

- ▶ Varmista, että asennusalueella ei ole sähköjohtoja, jotka voivat vaurioitua.
- ▶ Älä asenna seinäasemaa vaaka- tai pystysuunnassa pistorasian yläpuolelle, alapuolelle tai sen viereen.

→ Kuva 2 - 3

Käyttö

Laitteen asentaminen

→ Kuva 4 - 5

Laitteen lataaminen

- ▶ Lataa akkua vain valmistajan suosittelemilla latauslaitteilla.
- ▶ Käytä akkua vain Bosch-laitteen kanssa.
- ▶ Lataa akkua vain alkuperäisellä latausjohdolla¹ tai alkuperäisellä pikalatauslaitteella¹.
- ▶ Käytä vain sarjan Power for ALL 18 V akkuja.
- ▶ Varmista, että lapset eivät leiki laitteella, myös silloin, kun se on asennettu seinäasemaan¹.

→ Kuva 6 - 10

Akun käyttöajat

Tästä löydät yleiskuvan laitteen akun käyttöajoista.

Huomautus

Seuraavat käyttötavat vaikuttavat akun käyttöaikaan:

- Käyttötapa 1: käyttötapa **Eco** varusteella, joka ei ole sähkötoiminen
- Käyttötapa 2: käyttötapa **Eco** sähkötoimisella lattiasuulakkeella
- Käyttötapa 3: käyttötapa **Auto** sähkötoimisella lattiasuulakkeella
- Käyttötapa 4: käyttötapa **Turbo** sähkötoimisella lattiasuulakkeella

Käyttöaika	3,0 Ah
Käyttötapa 1 enint. min	40
Käyttötapa 2 enint. min	30

¹ Laitteen varustuksesta riippuen

fi Pyyhinsuulakkeen käyttö

Käyttöaika	3,0 Ah
Käyttötapa 3 enint. min	15
Käyttötapa 4 enint. min	8

Huomautukset

- Kuten kaikki litiumioniakut, sarjan Power for ALL 18 V akut kuluvat ajan mittaan, joten akkukapasiteetti laskee ja käyttöaika lyhenee. Kyse on luonnollisesta vanhenemisprosessista eikä se ole seurausta materiaali- tai valmistusvirheestä tai tuotteen viasta.
- Voit hidastaa luonnollista kulumista seuraavilla toimenpiteillä:
 - Lataa akkua vain lämpötilassa välillä 0 °C ja 45 °C.
 - Säilytä akkua vain lämpötilassa välillä -20 °C...50 °C.
 - Älä varastoi akkua pidempää aikaa täyteen ladattuna tai kokonaan purkautuneena.

Laitteen käyttö

→ Kuva **11** - **24**

Laitteen irrotus

→ Kuva **25** - **27**

Pyyhinsuulakkeen käyttö

Pyyhinsuulakkeen yleiskuvaus

Tässä on yleiskuvaus pyyhinsuulakkeen osista.

→ Kuva **28**

a	Pyyhinsuulakkeen avaamispainike
b	Vesisäiliön lukituksen vapautuspainike
c	Vesisäiliö
d	Pyyhinynty
e	LED-tilanäyttö
f	Veden ohjauspainike
g	Täyttöaukko
h	Venttiilitappi

Vesisäiliön täyttäminen

Tehokkaaseen puhdistukseen riittää pelkän veden käyttö. Jos kuitenkin haluat käyttää puhdistuslisäainetta, sen täytyy olla jäljempänä olevien vaatimusten mukainen.

- ▶ Älä käytä kuumaa vettä, jonka lämpötila on yli 50 °C.
- ▶ Annostele puhdistuslisäaineet valmistajan ohjeen mukaan.
- ▶ Älä käytä vahoja, öljyjä tai puhdistuslisäaineita, joita ei voi ohentaa vedellä.
- ▶ Älä käytä läpikuultamattomia, maitomaisen sameita, klooripitoisia, happamia tai vaahtoavia (esim. astianpesuaine) puhdistuslisäaineita.
- ▶ Käytä vain neutraaleja yleispuhdistusaineita.
- ▶ Sulje täyttökansi huolellisesti ennen vesisäiliön paikalleen asettamista.
- ▶ Pyyhi vesisäiliön pinnalla olevat vesijäämät pois imukykyisellä liinalla.

→ Kuva **29** - **34**

Pyyhinyntyjen kiinnittäminen

- ▶ Älä kiinnitä pyyhinyntyjä, kun laite on kytketty päälle.

→ Kuva **35** - **36**

Suuttimen käyttö

- ▶ Älä pidä päälle tai pois päältä kytkettyä laitetta, jossa on suutin ja mät pyyhinynty, paikallaan yhdessä paikassa yli 1 minuuttia.

Ohje: Saat parhaat pyyhintätulokset pitkällä käyttöajalla käyttämällä automaattitilaa.

→ Kuva **37** - **40**

Veden Boost-toiminnon aktivointi

Ohje: Käytä veden Boost-toimintoa, kun haluat kostuttaa kuivat pyyhinynty nopeammin tai poistaa erityisen tiukasti kiinni tarttuneen lian.

- ▶ Paina vähintään 3 sekunnin ajan **0°**.

→ Kuva **41**

- ✓ LED-tilanäyttö vilkkuu hitaasti.
- ✓ Veden Boost-toiminto on aktivoitu.

Huomautus: Veden Boost-toiminto pysähtyy automaattisesti 30 sekunnin kuluttua. Automaattinen vedensyöttö aktivoituu sen jälkeen taas automaattisesti.

Puhdistus ja hoito

Puhdista ja hoida laitetta huolellisesti, jotta se pysyy pitkään toimintakuntoisena.

Laitteen puhdistus

→ Kuva **42** - **42**

Pölysäiliön tyhjentäminen

→ Kuva **43** - **46**

Suodatinyksikön puhdistus

Huomautus: Suosittelemme puhdistamaan pölysäiliön aina säiliön tyhjennyksen yhteydessä, kuitenkin vähintään kerran kuukaudessa.

- ▶ Älä päästä suodatinta kosketuksiin kosteuden kanssa.

→ Kuva **47** - **53**

Lattiasuulakkeen puhdistus

→ Kuva **54** - **54**

Vesisäiliön tyhjennys

→ Kuva **55** - **56**

Pyyhintynyjen puhdistus ja kuivaus

→ Kuva **57** - **60**

Pyyhintynyjen vaihto

- ▶ **Ohje:** Jotta puhdistustulos on optimaalinen, vaihda pyyhintynyt 6 kuukauden välein. Vaihda runsaasti likaantuneet tai vaurioituneet pyyhintynyt heti.

→ Kuva **61**

Toimintahäiriöiden korjaaminen

Ohje: Lisätietoja ja selityksiä vianetsinnästä löytyy verkosta skannaamalla QR-koodi sivulta 2 ja verkkosivuiltamme www.bosch-home.com.

- ▶ Laitteen korjaustöitä saavat tehdä vain alan ammattilaiset.

- ▶ Laitteen korjaukseen saa käyttää vain alkuperäisiä varaosia.

Laitte ei toimi.

Akun tilanäyttö ei näytä mitään tilaa.

Akku ei ole oikein paikallaan.

- ▶ Aseta akku oikein paikalleen.

Akku ei ole ladattu.

- ▶ Lataa akku.

Punainen vikanäyttö palaa 10 sekuntia.

Akku on ylikuumentunut tai alijäähtynyt.

1. Kytke laite pois päältä ja irrota laite sähköverkosta.
2. Odota, kunnes akku on saavuttanut huonelämpötilan.

Laite on ylikuumentunut tai alijäähtynyt.

1. Kytke laite pois päältä ja irrota laite sähköverkosta.
2. Odota, kunnes laite on saavuttanut huonelämpötilan.

Lataus ei toimi.

Käytössä on väärä latauslaite.

- ▶ Käytä vain mukana toimitettua latauslaitetta.

Pölysäiliötä ei saa asetettua paikalleen.

Suodatinyksikön kaikki osat eivät ole paikoillaan.

- ▶ Tarkasta, ovatko suodatinyksikön kaikki osat paikoillaan.

Suodatinyksikkö tai pölysäiliö ei ole oikein paikallaan.

- ▶ Tarkasta, onko suodatinyksikkö ja pölysäiliö asennettu kunnolla paikalleen.

Imuteho laskee.

Suodatin on tukossa.

1. Kytke laite pois päältä ja irrota laite sähköverkosta.
2. Puhdista suodatinyksikkö.

Suutin tai imuputki on jumittunut.

1. Kytke laite pois päältä ja irrota laite sähköverkosta.

fi Käytöstä poistetun laitteen hävittäminen

2. Tarkasta, onko ilmakehän suulakkeesta laitteeseen tukossa.
3. Tyhjennä pölysäiliö.
4. Puhdista suodatinyksikkö.
5. Kun laite on jäähtynyt, kytke se taas päälle.

Varuste ei toimi.

Varustetta ei ole liitetty oikein.

1. Kytke peruslaite pois päältä.
2. Tarkasta, onko varuste liitetty oikein.

Peruslaite on kytketty pois päältä.

- Kytke peruslaite päälle.

Akku ei ole riittävästi ladattu.

- Lataa peruslaitteen akku.

Vedensyöttö ei toimi.

Vedensyöttö on kytketty pois päältä.

- Paina lyhyesti **0**.
- ✓ LED-tilanäyttö palaa.
- ✓ Pyyhitynnyt kostutetaan.

Vesisäiliötä ei ole asetettu oikein paikalleen.

1. Kytke peruslaite pois päältä.
2. Työnnä vesisäiliö edestä päin suuttimeen, kunnes se lukittuu kuuluvasti.

Suutin vuotaa.

Vettä valuu suuttimesta edestä ja sivulta.

Vesisäiliö ei ole oikein paikallaan.

1. Kytke peruslaite pois päältä.
2. Aseta vesisäiliö oikein paikalleen suuttimeen.

Laitteeseen on muodostunut hajuja.

Kosteus voi edistää bakteerien ja taudinaiheuttajien kasvua.

Peruslaite on likaantunut.

1. Kytke laite pois päältä.
2. Puhdista pölysäiliö.
3. Puhdista ja kuivaa suodatin.

Suutin on likaantunut.

1. Kytke laite pois päältä.
2. Puhdista pyyhintynyt.

3. Puhdista vesisäiliö.

4. Puhdista varuste.

Juovia puhdistetulla lattialla.

Puhdistuslisäaineiden väärä käyttö.

1. Puhdista vesisäiliö.
2. Täytä vesisäiliö uudelleen.
Käytä vähemmän puhdistuslisäainetta.

Käytöstä poistetun laitteen hävittäminen

- Hävitä laite ympäristöystävällisesti. Tarkempia tietoja kierrätysmahdollisuuksista saat kodinkoneliikkeistä sekä paikkakuntasi jätehuollosta vastaavilta viranomaisilta.



Tämän laitteen merkintä perustuu käytettyjä sähkö- ja elektroniikkalaitteita (waste electrical and electronic equipment - WEEE) koskevaan direktiiviin 2012/19/EU.

Tämä direktiivi määrittää käytettyjen laitteiden palautus- ja kierrätys-säännökset koko EU:n alueella.

Akun/paristojen hävittäminen

Akut/paristot on toimitettava ympäristöystävälliseen kierrätykseen. Älä hävitä akkuja/paristoja kotitalousjätteen mukana.

- Hävitä akut/paristot ympäristöystävällisesti.



Eurooppalaisen direktiivin 2006/66/EY mukaan vialliset tai käytetyt akut/paristot on kerättävä erikseen ja toimitettava ympäristöystävälliseen kierrätykseen.

Huoltopalvelu

Lisätietoja käyttömaan takuuajasta ja takuehdoista saat huoltopalvelustamme, jälleenmyyjältäsi tai verkkosivuiltamme. Huoltopalvelun yhteystiedot löytyvät oheisesta huoltopalveluluettelosta tai internet-sivuiltamme.



Seguridad

- Lea atentamente estas instrucciones.
- Conservar las instrucciones y la información del producto para un uso posterior o para futuros propietarios.
- No conecte el aparato en el caso de que haya sufrido daños durante el transporte.

Utilizar el aparato únicamente:

- con piezas y accesorios originales. Los daños provocados por el uso de otros productos no están cubiertos por la garantía.
- para la limpieza de superficies.
- en el uso doméstico privado y en espacios cerrados del entorno doméstico a temperatura ambiente.
- hasta una altura de 2000 m sobre el nivel del mar.

Utilizar la boquilla de cepillado únicamente:

- con piezas originales y las almohadillas húmedas de microfibra - BHZUPAD1.
- para aspirar y fregar suelos duros, lisos y resistentes a la humedad.
- para aplicaciones que no están descritas en estas instrucciones de uso.

No utilizar el aparato:

- aspirar personas o animales.
- aspirar objetos afilados; succionar sustancias calientes, incandescentes o nocivas para la salud.
- aspirar sustancias húmedas o líquidas.
- aspirar materiales y gases inflamables o explosivos.
- aspirar cenizas, hollín de hornos e instalaciones de calefacción central.
- aspirar polvo de tóner de impresoras y fotocopiadoras.
- para aspirar escombros o cascotes.

No utilizar la boquilla de cepillado:

- para limpiar suelos sin sellar/tratar y suelos de corcho.
- para limpiar superficies muy ásperas (por ejemplo, hormigón o asfalto)
- para limpiar alfombras, tapicerías y colchones.

- para aspirar líquidos o sustancias viscosas y pegajosas.
- Desconectar el aparato de la fuente de alimentación cuando:
- se esté limpiando el aparato.

Este aparato podrá ser usado por niños a partir de 8 años y por personas con limitaciones físicas, sensoriales o mentales, o que carezcan de conocimientos o de experiencia, siempre que cuenten con la supervisión de una persona responsable de su seguridad o hayan sido instruidos previamente en su uso y hayan comprendido los peligros que pueden derivarse del mismo.

No deje que los niños jueguen con el aparato.

La limpieza y el cuidado del aparato a cargo del usuario no podrán ser efectuados por niños si no cuentan con la supervisión de una persona adulta responsable de su seguridad.

- ▶ Evitar siempre que el cable de conexión de red entre en contacto con piezas calientes del aparato o fuentes de calor.
- ▶ Evite siempre que el cable de conexión de red entre en contacto con esquinas o bordes afilados.
- ▶ No doble, aplaste ni modifique nunca el cable de conexión de red.
- ▶ Conectar y poner en funcionamiento el cable de carga¹ y el cargador rápido¹ solo de conformidad con los datos que figuran en la placa de características del mismo.
- ▶ Conectar el cable de carga¹ y el cargador rápido¹ solo a una fuente de alimentación con corriente alterna mediante un enchufe reglamentario con puesta a tierra.
- ▶ Solo el personal especializado puede realizar reparaciones e intervenciones en el aparato.
- ▶ Utilizar únicamente piezas de repuesto originales para la reparación del aparato.
- ▶ No ponga nunca en funcionamiento un aparato dañado.
- ▶ No hacer funcionar nunca un aparato con una superficie agrietada o rota.
- ▶ Llame al Servicio de Asistencia Técnica. → *Página 91*
- ▶ Utilizar el aparato solo en espacios interiores.
- ▶ No exponer el aparato a altas temperaturas y humedad.

¹ Según el equipamiento del aparato

- ▶ No utilizar limpiadores por chorro de vapor ni de alta presión para limpiar el aparato.
- ▶ No aplicar en los filtros productos inflamables o que contengan alcohol.
- ▶ No utilizar productos inflamables o con contenido alcohólico para la limpieza del aparato.
- ▶ Mantener la ropa, el pelo, los dedos y otras partes del cuerpo lejos de las aberturas del aparato y las piezas móviles.
- ▶ No dirigir bajo ningún concepto el tubo o las boquillas hacia los ojos, el pelo, las orejas o la boca.
- ▶ Evitar que los niños entren en contacto con el aparato, incluso cuando este se encuentre en la estación base¹.
- ▶ Las personas con implantes electrónicos deberán mantener una distancia mínima de 10 cm respecto al aparato.
- ▶ Mantener el material de embalaje fuera del alcance de los niños.
- ▶ No permita que los niños jueguen con el embalaje.
- ▶ Proteger la batería del fuego, el calor y la radiación solar prolongada.
- ▶ Proteger la batería del agua y la humedad.
- ▶ No abrir la batería en ningún momento.
- ▶ Mantener la batería que no se vaya a utilizar lejos de objetos metálicos, como clips, monedas, llaves, clavos o tornillos.
- ▶ En caso de fuga de vapores de una batería dañada, suministrar aire fresco.
- ▶ En caso de molestias, consultar a un médico.
- ▶ En caso de fuga de líquidos de una batería dañada, enjuagar inmediatamente con agua en caso de contacto con la piel.
- ▶ En caso de contacto con los ojos, consultar a un médico.
- ▶ No limpiar suelos demasiado húmedos.
- ▶ No sumergir en líquidos, ni lavar debajo del grifo con agua corriente.
- ▶ Solo el personal especializado puede realizar reparaciones e intervenciones en el accesorio.
- ▶ Antes de la limpieza, retirar todos los cables y objetos eléctricos del suelo.
- ▶ Dejar secar los suelos húmedos.

¹ Según el equipamiento del aparato

- ▶ Desplazarse con cuidado por las escaleras y suelos húmedos.
- ▶ Mantener las manos, el cabello, la ropa y otros utensilios alejados de las piezas giratorias.
- ▶ No limpiar objetos de bordes afilados o puntiagudos.

Evitar daños materiales

- ▶ Revisar y limpiar los objetos húmedos.
- ▶ Sustituir los objetos dañados.
- ▶ Comprobar periódicamente si la base presenta muestras de desgaste.
- ▶ Sustituir la boquilla desgastada.
- ▶ No utilizar nunca la boquilla sin el cepillo giratorio.
- ▶ No utilizar nunca el aparato sin la unidad filtrante.
- ▶ No almacenar la boquilla por debajo de 5 °C.
- ▶ Vaciar el depósito de agua después de su uso.
- ▶ Retirar la boquilla del aparato después de su uso y secarla con un paño absorbente.
- ▶ Dejar secar por completo la boquilla en un lugar bien ventilado.
- ▶ La boquilla no debe estar expuesta a salpicaduras de agua ni debe sumergirse bajo el agua.
- ▶ No utilizar nunca la boquilla sin que las almohadillas de cepillo estén correctamente fijadas.
- ▶ Limpiar y comprobar las almohadillas de cepillado antes de usarlos.
- ▶ No dejar el aparato encendido o apagado con la boquilla y las almohadillas húmedas de la mopa en un mismo lugar durante más de 1 minuto.
- ▶ Retirar de la boquilla las almohadillas de cepillado húmedas después de su uso.

Aparato

Aquí encontrará una vista general de los componentes de su aparato.

→ Fig. **1**

1	Depósito de agua
2	Tecla de desbloqueo del depósito de agua

3	Tecla del control de agua
4	Indicador de funcionamiento LED
5	Depósito de polvo
6	Filtro para pelusas
7	Filtro de láminas
8	Regulador de potencia y tecla de encendido y apagado
9	Indicador de estado
10	Tecla de desbloqueo del depósito de polvo
11	Ganchos de soporte
12	Tubo de aspiración doblable
13	Mecanismo de desbloqueo de patas
14	Boquilla universal para suelo con función de libre instalación
15	Almohadillas de cepillado

Montar la estación base

- ▶ Comprobar si los cables pueden resultar dañados en la zona de montaje.
- ▶ No montar la estación base horizontal o verticalmente por encima, por debajo o al lado de una toma de corriente.

→ Fig. **2** - **3**

Manejo

Montar el aparato

→ Fig. **4** - **5**

Cargar el aparato

- ▶ Cargar la batería exclusivamente con cargadores recomendados por el fabricante.
- ▶ Utilizar la batería solo con el aparato Bosch.

es Manejo de la boquilla de cepillado

- ▶ Cargar la batería exclusivamente con el cable de carga original¹ o con el cargador de carga rápida original¹.
- ▶ Utilizar exclusivamente baterías de la serie Power for ALL 18 V.
- ▶ Evitar que los niños entren en contacto con el aparato, incluso cuando este se encuentre en la estación base¹.

→ Fig. 6 - 10

Tiempos de funcionamiento de la batería

Aquí encontrará una vista general de los tiempos de funcionamiento de la batería del aparato.

Nota

Los siguientes modos afectan a la duración de la batería:

- Modo 1: modo **Eco** con accesorio no eléctrico
- Modo 2: modo **Eco** con boquilla para suelo eléctrica
- Modo 3: modo **Auto** con boquilla para suelo eléctrica
- Modo 4: modo **Turbo** con boquilla para suelo eléctrica

Transcurso del tiempo	3,0 Ah
Modo 1 hasta mín.	40
Modo 2 hasta mín.	30
Modo 3 hasta mín.	15
Modo 4 hasta mín.	8

Notas

- Al igual que cualquier batería de iones de litio, las baterías de la serie Power for ALL 18 V se desgastan con el tiempo, lo que conlleva la reducción de la potencia y la vida útil de la batería. Se trata de un proceso de desgaste natural y no es consecuencia de ningún defecto en el material o fallo de fabricación.

- Las siguientes medidas permiten retrasar este desgaste natural:
 - Cargar la batería únicamente en un rango de temperatura entre 0 °C y 45 °C.
 - Almacenar la batería únicamente en un rango de temperatura entre -20 °C y 50 °C.
 - No almacenar la batería totalmente cargada ni totalmente vacía durante un largo periodo de tiempo.

Manejar el aparato

→ Fig. 11 - 24

Desmontar el aparato

→ Fig. 25 - 27

Manejo de la boquilla de cepillado

Vista general de la boquilla de cepillado

Aquí encontrará una vista general de los componentes de la boquilla de cepillado.

→ Fig. 28

a	Tecla de desbloqueo de la boquilla de cepillado
b	Tecla de desbloqueo del depósito de agua
c	Depósito de agua
d	Almohadillas de cepillado
e	Indicador de funcionamiento LED
f	Tecla del control de agua
g	Abertura de llenado
h	Pasador de válvula

Llenar el depósito de agua

El uso exclusivo de agua es suficiente para una limpieza eficaz. Si aun así se desea utilizar un aditivo de limpieza, este debe cumplir los siguientes requisitos.

- ▶ No llenar de agua caliente por encima de 50 °C.

¹ Según el equipamiento del aparato

- ▶ Dosificar los aditivos de limpieza según las instrucciones del fabricante.
- ▶ No utilizar ceras, aceites ni aditivos de limpieza insolubles en agua.
- ▶ No utilizar productos de limpieza no transparentes, lechosos, con cloro, ácidos o con propensión a formar espuma (p. ej., lavavajillas).
- ▶ Utilizar exclusivamente limpiadores universales de suelos.
- ▶ Cerrar por completo la tapa del depósito de agua antes de colocarlo.
- ▶ Limpiar los restos de agua del depósito con un paño absorbente.

→ Fig. **29** - **34**

Fijar las almohadillas de cepillado

- ▶ No fijar las almohadillas de cepillado estando el aparato conectado.

→ Fig. **35** - **36**

Utilizar la boquilla

- ▶ No dejar el aparato encendido o apagado con la boquilla y las almohadillas húmedas de la mopa en un mismo lugar durante más de 1 minuto.

Consejo: Utilizar el modo automático para obtener los mejores resultados de limpieza con un tiempo de funcionamiento prolongado.

→ Fig. **37** - **40**

Activar la función Boost de agua

Consejo: La función Boost de agua se utiliza para humedecer más rápidamente las almohadillas de cepillado secas o para eliminar la suciedad más persistente.

- ▶ Pulsar **0** durante al menos 3 segundos.
→ Fig. **41**
- ✓ El indicador de funcionamiento LED parpadea lentamente.
- ✓ La función Boost de agua se activa.

Nota: La función Boost de agua se detiene automáticamente tras 30 segundos. A continuación se vuelve a activar la alimentación de agua automática.

Cuidados y limpieza

Para que el aparato mantenga durante mucho tiempo su capacidad funcional, debe mantenerse y limpiarse con cuidado.

Limpiar el aparato

→ Fig. **42** - **42**

Vaciar el depósito de polvo

→ Fig. **43** - **46**

Limpiar la unidad filtrante

Nota: Se recomienda limpiar el filtro del depósito de polvo cada vez que se vacíe el recipiente o, como mínimo, una vez al mes.

- ▶ Los filtros no deben entrar en contacto con líquidos en ningún momento.

→ Fig. **47** - **53**

Limpiar la boquilla para suelo

→ Fig. **54** - **54**

Vaciar el depósito de agua

→ Fig. **55** - **56**

Limpiar y secar las almohadillas de cepillado

→ Fig. **57** - **60**

Sustituir las almohadillas de cepillado

- ▶ **Consejo:** Para obtener un resultado de limpieza óptimo, cambiar las almohadillas de cepillado cada 6 meses. Cambiar de inmediato las almohadillas de cepillado que presenten mucha suciedad o estén muy dañadas.

→ Fig. **61**

Solucionar pequeñas averías

Consejo: Encontrará más información y explicaciones para la resolución de problemas online, escaneando el código QR del índice de la página 2 y en nuestra página web www.bosch-home.com.

- ▶ Solo el personal especializado puede realizar reparaciones e intervenciones en el aparato.

es Solucionar pequeñas averías

- ▶ Utilizar únicamente piezas de repuesto originales para la reparación del aparato.

El aparato no funciona.

El indicador de estado de la batería no muestra ningún estado.

La batería no está correctamente colocada.

- ▶ Colocar la batería correctamente.

La batería no está cargada.

- ▶ Cargar la batería.

El indicador de error se ilumina en color rojo durante 10 segundos.

La temperatura de la batería es demasiado alta o demasiado baja.

1. Apagar el aparato y desconectarlo de la corriente.
2. Esperar a que la batería alcance la temperatura ambiente.

La temperatura del aparato es demasiado alta o demasiado baja.

1. Apagar el aparato y desconectarlo de la corriente.
2. Esperar a que el aparato alcance la temperatura ambiente.

Sin función de carga.

Se ha utilizado un cargador incorrecto.

- ▶ Utilizar únicamente el cargador suministrado.

No es posible colocar el depósito de polvo.

La unidad filtrante no está completa.

- ▶ Comprobar si la unidad filtrante está completa.

La unidad filtrante o el depósito de polvo no están colocados correctamente.

- ▶ Comprobar si la unidad filtrante y el depósito de polvo están colocados correctamente.

La potencia de aspiración disminuye.

El filtro está obstruido.

1. Apagar el aparato y desconectarlo de la corriente.

2. Limpiar la unidad filtrante.

La boquilla o el tubo de aspiración están bloqueados.

1. Apagar el aparato y desconectarlo de la corriente.
2. Comprobar si el canal de ventilación que va desde la boquilla hasta el aparato está obstruido.
3. Vaciar el depósito de polvo.
4. Limpiar la unidad filtrante.
5. Una vez se haya enfriado el aparato, volver a encenderlo.

El accesorio no funciona.

El accesorio no está correctamente conectado.

1. Apagar la base motriz.
2. Comprobar si el accesorio está correctamente conectado.

La base motriz está desconectada.

- ▶ Encender la base motriz.

La batería no está suficientemente cargada.

- ▶ Cargar la batería de la base motriz.

La alimentación de agua no funciona.

La alimentación de agua está desconectada.

- ▶ Pulsar brevemente Δ° .
- ✓ El indicador de funcionamiento LED se enciende.
- ✓ Se humedecen las almohadillas de cepillado.

El depósito de agua no está colocado correctamente.

1. Apagar la base motriz.
2. Introducir el depósito de agua en la boquilla desde delante hasta oír que encaja.

La boquilla tiene fugas.

Sale agua de la boquilla por delante y los laterales.

El depósito de agua no está correctamente colocado.

1. Apagar la base motriz.

reutilización de los residuos de los aparatos eléctricos y electrónicos.

- Colocar el depósito de agua correctamente en la boquilla.

Se han formado olores en el interior del aparato.

La humedad puede favorecer la formación de bacterias y agentes patógenos.

La base motriz está sucia.

- Apagar el aparato.
- Limpiar el depósito de polvo.
- Limpiar y secar los filtros.

La boquilla está sucia.

- Apagar el aparato.
- Limpiar las almohadillas de cepillado.
- Limpiar el depósito de agua.
- Limpiar el accesorio.

Formación de arañazos en el suelo limpiado.

Uso incorrecto de los aditivos de limpieza.

- Limpiar el depósito de agua.
- Volver a llenar el depósito de agua.
Utilizar una cantidad menor de aditivo de limpieza.

Eliminación del aparato usado

- Desechar el aparato de forma respetuosa con el medio ambiente.

Puede obtener información sobre las vías y posibilidades actuales de desecho de materiales de su distribuidor o ayuntamiento local.



Este aparato está marcado con el símbolo de cumplimiento con la Directiva Europea 2012/19/UE relativa a los aparatos eléctricos y electrónicos usados (Residuos de aparatos eléctricos y electrónicos RAEE). La directiva proporciona el marco general válido en todo el ámbito de la Unión Europea para la retirada y la

Desechar las pilas y baterías

Las pilas y baterías deben desecharse en un punto de reciclaje adecuado. No tirar las baterías junto con los residuos domésticos.

- Desechar las pilas y baterías de forma respetuosa con el medioambiente.



Conforme a la directiva europea 2006/66/CE, las baterías/pilas defectuosas o usadas deben separarse del resto de materiales y depositarse en los puntos de recogida selectiva de estos residuos.

Servicio de Asistencia Técnica

Para obtener información detallada sobre el periodo de validez de la garantía y las condiciones de garantía en su país, póngase en contacto con nuestro Servicio de Asistencia Técnica o con su distribuidor, o bien consulte nuestra página web.

Los datos de contacto del Servicio de Asistencia Técnica se encuentran en el directorio adjunto o en nuestra página web.



Segurança

- Leia atentamente este manual.
- Guarde estas instruções e as informações sobre o produto para posterior utilização ou para entregar a futuros proprietários.
- Se detetar danos de transporte, não ligue o aparelho.

Utilize o aparelho apenas:

- com peças e acessórios originais. A garantia cessa em caso de danos provocados pela utilização de produtos de terceiros.
- para limpar superfícies.
- para uso doméstico e em espaços fechados domésticos à temperatura ambiente.
- a uma altitude até 2000 m acima do nível do mar.

Utilize o bocal para lavagem apenas:

- com peças originais e bases para lavagem de microfibra - BH-ZUPAD1.
- para aspirar e limpar pavimentos rijos lisos, resistentes à humidade.
- para utilizações que estejam descritas neste manual.

Não utilize o aparelho:

- para limpar pessoas ou animais.
- para aspirar substâncias nocivas para a saúde, com arestas vivas, quentes ou incandescentes.
- para aspirar substâncias húmidas ou líquidas.
- para aspirar substâncias e gases facilmente inflamáveis ou explosivos.
- para aspirar cinza, fuligem de fornos e sistemas de aquecimento central.
- para aspirar pó de toner de impressão e cópia.
- para aspirar entulho.

Não utilize o bocal para lavagem:

- para limpar pavimentos não selados / não tratados e pavimentos de cortiça.
- para limpar superfícies muito ásperas (p. ex., betão, asfalto);
- para limpar tapetes, estofos e colchões.

- para aspirar líquidos ou substâncias pegajosas e viscosas.

Desligue o aparelho da corrente quando:

- limpar o aparelho.

Este aparelho pode ser utilizado por crianças a partir dos 8 anos e por pessoas com capacidades físicas, sensoriais ou mentais reduzidas ou com falta de experiência e/ou conhecimentos, se forem devidamente supervisionadas ou instruídas na utilização com segurança do aparelho e tiverem compreendido os perigos daí resultantes.

As crianças não podem brincar com o aparelho.

A limpeza e manutenção pelo utilizador não podem ser realizadas por crianças sem supervisão.

- ▶ Não permitir, em caso algum, que o cabo elétrico entre em contacto com componentes do aparelho quentes ou com fontes de calor.
- ▶ Não permitir, em caso algum, que o cabo elétrico entre em contacto com pontas afiadas ou arestas vivas.
- ▶ Não permitir, em caso algum, que o cabo elétrico seja dobrado, esmagado ou modificado.
- ▶ Ligar e operar o cabo de carregamento ¹ e o carregador rápido ¹ unicamente de acordo com as indicações na placa de características.
- ▶ Ligar o cabo de carregamento ¹ e o carregador ¹ a uma rede elétrica com corrente alternada apenas através de uma tomada com ligação à terra corretamente instalada.
- ▶ As reparações no aparelho apenas podem ser realizadas por técnicos qualificados.
- ▶ Para a reparação do aparelho só podem ser utilizadas peças sobresselentes originais.
- ▶ Nunca operar um aparelho danificado.
- ▶ Nunca operar um aparelho com a superfície fissurada ou quebrada.
- ▶ Contactar a Assistência Técnica. → *Página 99*
- ▶ Utilize o aparelho apenas em espaços fechados.
- ▶ Nunca exponha o aparelho a calor intenso e humidade.

¹ Conforme o equipamento do aparelho

pt Segurança

- ▶ Não utilizar aparelhos de limpeza a vapor ou de alta pressão para limpar o aparelho.
- ▶ Não aplique substâncias inflamáveis ou com álcool nos filtros.
- ▶ Não utilize substâncias inflamáveis ou que contenham álcool durante a limpeza do aparelho.
- ▶ Mantenha o vestuário, o cabelo, os dedos e outras partes do corpo afastados das aberturas existentes no aparelho e das peças móveis.
- ▶ Nunca direcione o tubo ou os bocais para os olhos, o cabelo, os ouvidos ou a boca.
- ▶ Certifique-se de que as crianças não brincam com o aparelho, mesmo que este se encontre suspenso na estação base¹.
- ▶ Os portadores de implantes eletrónicos devem manter uma distância mínima de 10 cm em relação ao aparelho.
- ▶ Manter o material de embalagem fora do alcance das crianças.
- ▶ Não permitir que as crianças brinquem com o material de embalagem.
- ▶ Proteja a bateria do fogo, do calor e da radiação solar permanentemente.
- ▶ Proteja a bateria da água e da entrada de humidade.
- ▶ Nunca abra a bateria.
- ▶ Mantenha a bateria não utilizada afastada de objetos metálicos, p. ex., cliques, moedas, chaves, pregos ou parafusos.
- ▶ Se saírem vapores de uma bateria danificada, deve providenciar ar fresco.
- ▶ Em caso de queixas, consulte um médico.
- ▶ Se saírem líquidos de uma bateria danificada, lavar imediatamente com água se estes entrarem em contacto com a pele.
- ▶ Em caso de contacto com os olhos, procure adicionalmente ajuda médica.
- ▶ Não limpar pavimentos excessivamente molhados.
- ▶ Não mergulhar em líquidos nem colocar sob água corrente.
- ▶ As reparações no acessório apenas podem ser realizadas por técnicos qualificados.
- ▶ Antes de limpar, retirar todos os cabos e objetos eléctricos do pavimento.

¹ Conforme o equipamento do aparelho

- ▶ Deixar secar pavimentos molhados.
- ▶ Andar com cuidado sobre escadas e pavimentos húmidos.
- ▶ Mantenha as mãos, os cabelos, o vestuário e outros utensílios afastados das peças em rotação.
- ▶ Não passar sobre objetos afiados ou pontiagudos.

Evitar danos materiais

- ▶ Verifique e limpe objetos humedecidos.
- ▶ Substitua objetos danificados.
- ▶ Verifique regularmente as solas exteriores quanto a desgaste.
- ▶ Substitua o bocal gasto.
- ▶ Nunca utilize o bocal sem o cilindro da escova aplicado.
- ▶ Nunca utilize o aparelho sem unidade de filtro.
- ▶ Não guardar o bocal a uma temperatura inferior a 5 °C.
- ▶ Esvaziar o depósito de água depois da utilização.
- ▶ Depois da utilização, separar o bocal do aparelho e limpá-lo com um pano absorvente.
- ▶ Deixar secar por completo o bocal num local bem ventilado.
- ▶ Não expor o bocal a água aspergida ou mergulhá-lo em água!
- ▶ Nunca utilizar o bocal sem bases para lavagem devidamente fixadas.
- ▶ Limpar e examinar as bases para lavagem antes da utilização.
- ▶ Não deixar o aparelho ligado ou desligado com o bocal e bases para lavagem molhadas durante mais de 1 minutos no mesmo local.
- ▶ Depois da utilização, retirar bases para lavagem molhadas do bocal.

Aparelho

Aqui encontra uma vista geral dos componentes do seu aparelho.

→ Fig. 1

1	Depósito de água
2	Botão para desbloquear o depósito de água

3	Botão para controlo da água
4	Indicação de funcionamento a LED
5	Recipiente do pó
6	Filtro de algodão
7	Filtro de lâminas
8	Regulador de potência e interruptor de ligar/desligar
9	Indicação de funcionamento
10	Tecla de desbloqueio do recipiente do pó
11	Gancho de arrumação
12	Tubo de aspiração dobrável
13	Desbloqueio por pedal
14	Bocal para pavimentos universal com função autoportante
15	Bases para lavagem

Montar a estação base

- ▶ Verifique se os tubos e cabos da rede doméstica na área de montagem podem ficar danificados.
- ▶ Não monte a estação base na horizontal ou na vertical por cima, por baixo ou ao lado de uma tomada.

→ Fig. 2 - 3

Operação

Montar o aparelho

→ Fig. 4 - 5

Carregar o aparelho

- ▶ Carregue a bateria apenas em carregadores recomendados pelo fabricante.
- ▶ Utilize a bateria apenas em conjunto com o aparelho Bosch.

pt Manuseamento do bocal para lavagem

- ▶ Carregue a bateria apenas com o cabo de carregamento original¹ ou o carregador rápido original¹.
- ▶ Utilize apenas baterias da série Power for ALL 18 V.
- ▶ Certifique-se de que as crianças não brincom com o aparelho, mesmo que este se encontre suspenso na estação base¹.

→ Fig. 6 - 10

Duração da bateria

Aqui encontra uma vista geral das durações das baterias do seu aparelho.

Nota

Os seguintes modos influenciam a duração da bateria:

- Modo 1: modo **Eco** com acessório não elétrico
- Modo 2: modo **Eco** com bocal para pavimentos elétrico
- Modo 3: modo **Auto** com bocal para pavimentos elétrico
- Modo 4: modo **Turbo** com bocal para pavimentos elétrico

Duração	3,0 Ah
Modo 1 até min	40
Modo 2 até min	30
Modo 3 até min	15
Modo 4 até min	8

Notas

- Tal como todas as baterias de íões de lítio, as baterias da série Power for ALL 18 V desgastam-se com o tempo, razão pela qual a capacidade da bateria e a duração diminuem. Trata-se de um processo de envelhecimento natural que não resulta de qualquer defeito de material, de fabrico nem de qualidade.

- As seguintes medidas permitem-lhe retardar o desgaste natural:
 - Carregue a bateria apenas no intervalo de temperaturas entre 0 °C e 45 °C.
 - Guarde a bateria apenas no intervalo de temperaturas entre -20 °C e 50 °C.
 - Não guarde durante muito tempo a bateria totalmente carregada ou completamente descarregada.

Utilizar o aparelho

→ Fig. 11 - 24

Desmontar o aparelho

→ Fig. 25 - 27

Manuseamento do bocal para lavagem

Vista geral do bocal para lavagem

Aqui encontra uma vista geral dos componentes do bocal para lavagem.

→ Fig. 28

a	Botão de desbloqueio do bocal para lavagem
b	Botão para desbloquear o depósito de água
c	Depósito de água
d	Bases para lavagem
e	Indicação de funcionamento a LED
f	Botão para controlo da água
g	Abertura de enchimento
h	Pino de válvula

Encher o depósito de água

Para garantir uma limpeza eficaz basta usar apenas água. Se, ainda assim, pretender utilizar um aditivo de limpeza, então este deverá preencher os seguintes requisitos.

- ▶ Não encher água quente acima dos 50 °C.

¹ Conforme o equipamento do aparelho

- ▶ Dosear os aditivos de limpeza de acordo com a instrução do fabricante.
- ▶ Não utilizar ceras, óleos e aditivos de limpeza não diluíveis em água.
- ▶ Não utilizar aditivos de limpeza opacos, leitosos, clorados, ácidos e espumíferos (p. ex., detergente da loiça).
- ▶ Utilizar apenas detergentes universais neutros.
- ▶ Antes de inserir o depósito de água, fechar por completo a tampa de enchimento.
- ▶ Limpar restos de água em cima do depósito de água com um pano absorvente.

→ Fig. 29 - 34

Fixar as bases para lavagem

- ▶ Não fixar as bases para lavagem com o aparelho ligado.

→ Fig. 35 - 36

Utilizar o bocal

- ▶ Não deixar o aparelho ligado ou desligado com o bocal e bases para lavagem molhadas durante mais de 1 minutos no mesmo local.

Dica: Utilize o modo automático para obter os melhores resultados de lavagem com longa vida útil.

→ Fig. 37 - 40

Ativar a função boost da água

Dica: Aplique a função boost da água para humedecer mais rapidamente bases para lavagem secas ou remover sujidade particularmente difícil.

- ▶ Premir  durante, pelo menos, 3 segundos.

→ Fig. 41

- ✓ A indicação de funcionamento a LED pisca lentamente.
- ✓ A função boost da água está ativada.

Nota: A função boost da água para automaticamente após 30 segundos. Depois, a alimentação automática da água é novamente ativada.

Limpeza e manutenção

Para que o seu aparelho se mantenha durante muito tempo operacional, deve proceder a uma limpeza e manutenção cuidadosa do mesmo.

Limpar o aparelho

→ Fig. 42 - 42

Esvaziar o recipiente de pó

→ Fig. 43 - 46

Limpar a unidade de filtro

Nota: É recomendado que o filtro do recipiente do pó seja limpo cada vez que o recipiente é esvaziado, mas pelo menos uma vez por mês.

- ▶ Nunca coloque os filtros em contacto com líquidos.

→ Fig. 47 - 53

Limpar o bocal para pisos

→ Fig. 54 - 54

Esvaziar o depósito de água

→ Fig. 55 - 56

Limpar e secar as bases para lavagem

→ Fig. 57 - 60

Substituir as bases para lavagem

- ▶ **Dica:** Para obter um resultado de limpeza ótimo, substitua as bases para lavagem a cada 6 meses. Substituir imediatamente bases para lavagem muito sujas ou danificadas.

→ Fig. 61

Eliminar falhas

Dica: Encontra mais informações e explicações sobre a eliminação de falhas online fazendo a leitura do código QR na página 2 e na nossa página web www.bosch-home.com.

- ▶ As reparações no aparelho apenas podem ser realizadas por técnicos qualificados.

pt Eliminar falhas

- ▶ Para a reparação do aparelho só podem ser utilizadas peças sobresselentes originais.

O aparelho não funciona.

A indicação do estado da bateria não indica qualquer estado.

A bateria não está corretamente colocada.

- ▶ Coloque corretamente a bateria.

A bateria não está carregada.

- ▶ Carregue a bateria.

A indicação de falha vermelha acende-se durante 10 segundos.

Temperatura excessiva ou insuficiente da bateria.

1. Desligue o aparelho e retire a ficha da tomada.
2. Aguarde até que a bateria assuma a temperatura ambiente.

Temperatura excessiva ou insuficiente do aparelho.

1. Desligue o aparelho e retire a ficha da tomada.
2. Aguarde até que o aparelho assuma a temperatura ambiente.

Sem função de carregamento.

Foi utilizado carregador errado.

- ▶ Utilizar apenas o carregador fornecido.

Não é possível inserir o recipiente do pó.

A unidade de filtro não está completa.

- ▶ Verifique se a unidade de filtro está completa.

A unidade de filtro ou o recipiente do pó não está corretamente encaixada(o).

- ▶ Verifique se a unidade de filtro e o recipiente do pó estão corretamente inseridos.

A potência de aspiração diminui.

O filtro está obstruído.

1. Desligue o aparelho e retire a ficha da tomada.
2. Limpe a unidade de filtro.

O bocal ou tubo de aspiração estão bloqueados.

1. Desligue o aparelho e retire a ficha da tomada.
2. Verifique se a conduta de ar está obstruída do bocal ao aparelho.
3. Esvazie o recipiente do pó.
4. Limpe a unidade de filtro.
5. Desligue novamente o aparelho depois de ele ter arrefecido.

O acessório não funciona.

O acessório não está corretamente ligado.

1. Desligue o aparelho base.
2. Verifique se o acessório está corretamente ligado.

O aparelho base está desligado.

- ▶ Ligue o aparelho base.

A bateria não está carregada o suficiente.

- ▶ Carregue a bateria do aparelho base.

A alimentação de água não funciona.

A alimentação de água está desligada.

- ▶ Prima, por breves instantes, O° .
- ✓ A indicação de funcionamento a LED acende-se.
- ✓ As bases para lavagem são humedecidas.

O depósito de água não está bem colocado.

1. Desligue o aparelho base.
2. Empurre o depósito de água pela frente, para dentro do bocal, até encaixar audivelmente.

O bocal apresenta uma fuga.

Água sai do bocal à frente e dos lados.

O depósito de água não está corretamente colocado.

1. Desligue o aparelho base.
2. Coloque o depósito de água corretamente no bocal.

Formaram-se odores no interior do aparelho.

A humidade pode favorecer a formação de bactérias e agentes patogénicos.

O aparelho base está sujo.

1. Desligue o aparelho.
2. Limpe o recipiente do pó.
3. Limpe e seque os filtros.

O bocal está sujo.

1. Desligue o aparelho.
2. Limpe as bases para lavagem.
3. Limpe o depósito de água.
4. Limpe o acessório.

Formação de estrias no pavimento lavado.

Utilização errada de aditivos de limpeza.

1. Limpe o depósito de água.
2. Volte a encher o depósito de água.
Utilize uma quantidade mais reduzida de aditivo de limpeza.

Eliminar o aparelho usado

- ▶ Elimine o aparelho de forma ecológica. Para obter mais informações sobre os procedimentos atuais de eliminação, contacte o seu Agente Especializado ou os Serviços Municipais da sua zona.



Este aparelho está marcado em conformidade com a Directiva 2012/19/UE relativa aos resíduos de equipamentos eléctricos e electrónicos (waste electrical and electronic equipment - WEEE). A directiva estabelece o quadro para a criação de um sistema de recolha e valorização dos equipamentos usados válido em todos os Estados Membros da União Europeia.

Eliminar as baterias/pilhas

As baterias/pilhas devem ser encaminhadas para uma reciclagem ecológica. Não deite as baterias/pilhas no lixo doméstico.

- ▶ Elimine as baterias/pilhas de forma ecológica.



A Directiva Europeia 2006/66/CE prevê a recolha seletiva de baterias/pilhas avariadas ou gastas, bem como a sua reutilização ambientalmente segura.

Assistência Técnica

Podem obter informações detalhadas sobre o período e as condições de garantia no seu país junto da nossa Assistência Técnica, do comerciante ou na nossa página web.

Os dados de contacto da Assistência Técnica encontram-se no registo de pontos de Assistência Técnica em anexo ou na nossa página web.



Ασφάλεια

- Διαβάστε προσεκτικά αυτές τις οδηγίες.
- Φυλάξτε τις οδηγίες καθώς και τις πληροφορίες προϊόντος για μετέπειτα χρήση ή για τον επόμενο κάτοχο της συσκευής.
- Μη συνδέετε τη συσκευή σε περίπτωση ζημιάς κατά τη μεταφορά.

Χρησιμοποιείτε τη συσκευή μόνο:

- Με γνήσια εξάρτητα και προσαρτήματα. Σε περίπτωση ζημιών που οφείλονται σε χρήση ξένων προϊόντων, δεν έχετε κανένα δικαίωμα εγγύησης.
- Για τον καθαρισμό επιφανειών.
- στα ιδιωτικά νοικοκυριά και σε κλειστούς χώρους του οικιακού περιβάλλοντος σε θερμοκρασία δωματίου.
- μέχρι ένα ύψος από 2000 m πάνω από την επιφάνεια της θάλασσας.

Χρησιμοποιείτε το πέλμα σφουγγαρίσματος μόνο:

- Με γνήσια ανταλλακτικά και τα πανιά σφουγγαρίσματος μικροϊνών - ΒΗΖΥΡΑΔ1.
- Για σκούπισμα και σφουγγάρισμα λείων, ανθεκτικών στην υγρασία σκληρών δαπέδων.
- Για εφαρμογές, που περιγράφονται σε αυτές τις οδηγίες.

Μη χρησιμοποιείτε τη συσκευή:

- Για την αναρρόφηση σε ανθρώπους ή ζώα.
- Για την αναρρόφηση βλαβερών στην υγεία, κοφτερών, καυτών ή πυρακτωμένων υλικών.
- Για την αναρρόφηση υγρών ουσιών.
- Για την αναρρόφηση εύφλεκτων ή εκρηκτικών υλικών και αερίων.
- Για την αναρρόφηση στάχτης, αιθάλης από τζάκια και κεντρικές θερμάνσεις.
- Για την αναρρόφηση σκόνης μελανιού από εκτυπωτές και φωτοαντιγραφικά μηχανήματα.
- Για την αναρρόφηση οικοδομικών μπαζών.

Μη χρησιμοποιείτε το πέλμα σφουγγαρίσματος:

- Για καθαρισμό μη στεγανοποιημένων / μη επεξεργασμένων δαπέδων και δαπέδων από φελλό.
- Για καθαρισμό πολύ τραχιών επιφανειών (π.χ. σκυρόδεμα, άσφαλτος)

- Για καθαρισμό χαλιών, ταπετσარიών και στρωμάτων.
- Για την αναρρόφηση υγρών ή κολλωδών, παχύρρευστων ουσιών. Αποσυνδέετε τη συσκευή από την τροφοδοσία ρεύματος όταν:
- Καθαρίζετε τη συσκευή.

Αυτή η συσκευή μπορεί να χρησιμοποιείται από παιδιά από 8 ετών και άνω και από πρόσωπα με μειωμένες φυσικές, αισθητήριες ή νοητικές ικανότητες καθώς και έλλειψη εμπειρίας και/ή γνώσης, αν επιβλέπονται ή έχουν κατατοπιστεί σχετικά με την ασφαλή χρήση της συσκευής και έχουν κατανοήσει τους κινδύνους που απορρέουν από αυτή.

Τα παιδιά δεν επιτρέπεται να παίζουν με τη συσκευή.

Ο καθαρισμός και η συντήρηση από το χρήστη δεν επιτρέπεται να εκτελείται από παιδιά χωρίς επίβλεψη.

- ▶ Μη φέρνετε ποτέ το καλώδιο σύνδεσης σε επαφή με καυτά μέρη συσκευών ή πηγές θερμότητας.
- ▶ Μην αφήνετε ποτέ το καλώδιο σύνδεσης στο δίκτυο να έρθει σε επαφή με αιχμηρές μύτες ή κοφτερές ακμές.
- ▶ Μην τσακίζετε, μη συνθλίβετε ή μη μετατρέπετε ποτέ το καλώδιο σύνδεσης στο δίκτυο.
- ▶ Συνδέστε και χρησιμοποιήστε το καλώδιο φόρτισης¹ και τον ταχυφορτιστή¹ μόνο σύμφωνα με τα στοιχεία που αναφέρονται στην πινακίδα τύπου.
- ▶ Συνδέστε το καλώδιο φόρτισης¹ και τον ταχυφορτιστή¹ σε ένα δίκτυο ρεύματος με εναλλασσόμενο ρεύμα μόνο μέσω μιας γειωμένης πρίζας, εγκατεστημένης σύμφωνα με τους κανονισμούς.
- ▶ Μόνο εκπαιδευμένο γι' αυτό, ειδικευμένο προσωπικό επιτρέπεται να πραγματοποιήσει επισκευές στη συσκευή.
- ▶ Μόνο γνήσια ανταλλακτικά επιτρέπεται να χρησιμοποιηθούν για την επισκευή της συσκευής.
- ▶ Μη λειτουργείτε ποτέ μια συσκευή που έχει υποστεί ζημιά.
- ▶ Μη λειτουργείτε ποτέ μια συσκευή με ραγισμένη ή σπασμένη επιφάνεια.
- ▶ Καλέστε την υπηρεσία εξυπηρέτησης πελατών. → Σελίδα 108
- ▶ Χρησιμοποιείτε τη συσκευή μόνο σε κλειστούς χώρους.
- ▶ Μην εκθέτετε τη συσκευή ποτέ σε μεγάλη ζέστη και υγρασία.

¹ Ανάλογα με τον εξοπλισμό της συσκευής

el Ασφάλεια

- ▶ Μη χρησιμοποιείτε συσκευές εκτόξευσης ατμού ή συσκευές καθαρισμού υψηλής πίεσης, για να καθαρίσετε τη συσκευή.
- ▶ Μην τοποθετείτε κανένα εύφλεκτο υλικό ή υλικό που εμπεριέχει αλκοόλη στα φίλτρα.
- ▶ Κατά τον καθαρισμό της συσκευής μη χρησιμοποιείτε εύφλεκτα ή αλκοολούχα υλικά.
- ▶ Κρατάτε τα ενδύματα, τα μαλλιά, τα δάκτυλα και άλλα μέρη του σώματος μακριά από τα ανοίγματα στη συσκευή και τα κινούμενα εξαρτήματα.
- ▶ Μην κατευθύνετε τον σωλήνα ή τα πέλματα/στόμια αναρρόφησης ποτέ στα μάτια, στα μαλλιά, στα αυτιά ή στο στόμα.
- ▶ Βεβαιωθείτε, ότι τα παιδιά δεν παίζουν με τη συσκευή, ακόμη και όταν βρίσκεται στον σταθμό βάσης¹.
- ▶ Οι φορείς ηλεκτρονικών στοιχείων εμφύτευσης πρέπει να τηρούν μια ελάχιστη απόσταση 10 cm από τη συσκευή.
- ▶ Κρατάτε τα υλικά συσκευασίας μακριά από τα παιδιά.
- ▶ Μην αφήνετε τα παιδιά να παίζουν με τα υλικά συσκευασίας.
- ▶ Προστατεύετε την μπαταρία από φωτιά, θερμότητα και συνεχή ηλιακή ακτινοβολία.
- ▶ Προστατεύετε την μπαταρία από νερό και εισχώρηση υγρασίας.
- ▶ Μην ανοίξετε ποτέ την μπαταρία.
- ▶ Κρατάτε την μη χρησιμοποιούμενη μπαταρία μακριά από μεταλλικά αντικείμενα, π.χ. συνδετήρες γραφείου, κέρματα, κλειδιά, καρφιά ή βίδες.
- ▶ Εάν από μια χαλασμένη μπαταρία εξέρχονται αναθυμιάσεις, πάρτε καθαρό αέρα.
- ▶ Σε περίπτωση δυσφορίας επισκεφτείτε έναν γιατρό.
- ▶ Εάν από μια χαλασμένη μπαταρία διαρρεύσουν υγρά, σε περίπτωση επαφής με το δέρμα ξεπλύνετε αμέσως με νερό.
- ▶ Σε περίπτωση επαφής με τα μάτια ζητήστε πρόσθετη ιατρική βοήθεια.
- ▶ Μην καθαρίζετε υπερβολικά υγρά δάπεδα.
- ▶ Μην το βυθίζετε σε υγρά ή μην το κρατάτε κάτω από τρεχούμενο νερό.
- ▶ Μόνο εκπαιδευμένο, ειδικευμένο προσωπικό επιτρέπεται να πραγματοποιήσει επισκευές στο εξάρτημα.

¹ Ανάλογα με τον εξοπλισμό της συσκευής

- ▶ Πριν τον καθαρισμό, αφαιρέστε όλα τα καλώδια και τα ηλεκτρικά αντικείμενα από το δάπεδο.
- ▶ Αφήστε τα υγρά δάπεδα να στεγνώσουν.
- ▶ Πάνω σε υγρές σκάλες και υγρά δάπεδα να περπατάτε προσεκτικά.
- ▶ Κρατάτε τα χέρια, τα μαλλιά, τα ρούχα και άλλα αντικείμενα μακριά από τα περιστρεφόμενα μέρη.
- ▶ Μη σφουγγαρίζετε αιχμηρά ή μυτερά αντικείμενα.

Αποφυγή υλικών ζημιών

- ▶ Ελέγξτε και καθαρίστε τα τυχόν εμποτισμένα αντικείμενα.
- ▶ Αντικαταστήστε τα χαλασμένα αντικείμενα.
- ▶ Ελέγχετε τακτικά τις επιφάνειες ολίσθησης για φθορά.
- ▶ Αντικαταστήστε το φθαρμένο πέλμα.
- ▶ Μη χρησιμοποιείτε ποτέ το πέλμα χωρίς τοποθετημένο κύλινδρο βούρτσας.
- ▶ Μη λειτουργείτε τη συσκευή ποτέ χωρίς μονάδα φίλτρου.
- ▶ Μην αποθηκεύετε το πέλμα κάτω από 5 °C.
- ▶ Αδειάστε το δοχείο νερού μετά τη χρήση.
- ▶ Μετά τη χρήση, αποσυνδέστε το πέλμα από τη συσκευή και σφουγγίστε το στεγνά με ένα απορροφητικό πανί.
- ▶ Αφήστε το πέλμα να στεγνώσει τελείως σε ένα καλά αεριζόμενο μέρος.
- ▶ Το πέλμα δεν πρέπει να εκτίθεται σε ψεκαζόμενο νερό ή να βυθίζεται κάτω από το νερό!
- ▶ Μη χρησιμοποιείτε ποτέ το πέλμα χωρίς σωστά τοποθετημένα πανιά σφουγγαρίσματος.
- ▶ Καθαρίστε και ελέγξτε τα πανιά σφουγγαρίσματος πριν από τη χρήση.
- ▶ Μην αφήνετε την ενεργοποιημένη ή απενεργοποιημένη συσκευή με το πέλμα και με υγρά πανιά σφουγγαρίσματος πάνω από 1 λεπτό στην ίδια θέση.
- ▶ Αφαιρέστε τα υγρά πανιά σφουγγαρίσματος από το πέλμα μετά τη χρήση.

Συσκευή

Εδώ θα βρείτε μια επισκόπηση για τα εξαρτήματα της συσκευής σας.

→ *Εικ.* **1**

1	Δοχείο νερού
2	Κουμπί απασφάλισης του δοχείου νερού
3	Κουμπί ελέγχου του νερού
4	LED ένδειξης κατάστασης
5	Δοχείο συλλογής της σκόνης
6	Φίλτρο χνουδιών
7	Ριπιδωτό φίλτρο
8	Ρυθμιστής ισχύος και διακόπτης On/Off
9	Ένδειξη κατάστασης
10	Πλήκτρο απασφάλισης του δοχείου συλλογής της σκόνης
11	Άγκιστρο ανάρτησης
12	Αρθρωτός σωλήνας αναρρόφησης
13	Απασφάλιση ποδιού
14	Πέλμα αναρρόφησης δαπέδου γενικής χρήσης με λειτουργία ελεύθερης τοποθέτησης
15	Πανιά σφουγγαρίσματος

Συναρμολόγηση του σταθμού βάσης

- ▶ Ελέγξτε, εάν στην περιοχή συναρμολόγησης μπορεί να προκληθεί ζημιά στους εντοιχισμένους αγωγούς.

el Χειρισμός

- ▶ Μη συναρμολογήσετε τον σταθμό βάσης οριζόντια ή κάθετα πάνω, κάτω ή δίπλα από μια πρίζα.

→ **Εικ. 2 - 3**

Χειρισμός

Τοποθέτηση της συσκευής

→ **Εικ. 4 - 5**

Φόρτιση της συσκευής

- ▶ Φορτίζετε την μπαταρία μόνο σε φορτιστές, οι οποίοι συνίστανται από τον κατασκευαστή.
- ▶ Χρησιμοποιείτε την μπαταρία μόνο σε συνδυασμό με τη συσκευή Bosch.
- ▶ Φορτίζετε την μπαταρία μόνο με το γνήσιο καλώδιο φόρτισης¹ ή τον γνήσιο ταχυφορτιστή¹.
- ▶ Χρησιμοποιείτε μόνο μπαταρίες της σειράς Power for ALL 18 V.
- ▶ Βεβαιωθείτε, ότι τα παιδιά δεν παίζουν με τη συσκευή, ακόμη και όταν βρίσκεται στον σταθμό βάσης¹.

→ **Εικ. 6 - 10**

Χρόνοι λειτουργίας της μπαταρίας

Εδώ θα βρείτε μια επισκόπηση των χρόνων λειτουργίας της μπαταρίας της συσκευής σας.

Σημείωση

Οι ακόλουθοι τρόποι λειτουργίας επηρεάζουν τους χρόνους λειτουργίας της μπαταρίας:

- Τρόπος λειτουργίας 1: Τρόπος λειτουργίας **Eco** με μη ηλεκτρικό εξάρτημα
- Τρόπος λειτουργίας 2: Τρόπος λειτουργίας **Eco** με ηλεκτρικό πέλμα αναρρόφησης δαπέδου
- Τρόπος λειτουργίας 3: Τρόπος λειτουργίας **Auto** με ηλεκτρικό πέλμα αναρρόφησης δαπέδου
- Τρόπος λειτουργίας 4: Τρόπος λειτουργίας **Turbo** με ηλεκτρικό πέλμα αναρρόφησης δαπέδου

Χρόνος λειτουργίας - 3,0 Ah
ας

Χρόνος λειτουργίας - 3,0 Ah
ας

Τρόπος λειτουργίας 1 μέχρι και ελάχ.

Τρόπος λειτουργίας 2 μέχρι και ελάχ.

Τρόπος λειτουργίας 3 μέχρι και ελάχ.

Τρόπος λειτουργίας 4 μέχρι και ελάχ.

Υποδείξεις

- Όπως κάθε μπαταρία ιόντων λιθίου φθίνουν οι μπαταρίες της σειράς Power for ALL 18 V με την πάροδο του χρόνου, με αποτέλεσμα τη μείωση της χωρητικότητας της μπαταρίας και του χρόνου λειτουργίας. Αυτό είναι μια φυσική διαδικασία γήρανσης και όχι η συνέπεια ενός σφάλματος υλικού, κατασκευαστικού σφάλματος ή κάποιου ελαττώματος.
- Με τα ακόλουθα μέτρα μπορείτε να καθυστερήσετε τη φυσική φθορά:
 - Φορτίζετε την μπαταρία μόνο στην περιοχή θερμοκρασίας μεταξύ 0 °C και 45 °C.
 - Αποθηκεύετε την μπαταρία μόνο στην περιοχή θερμοκρασίας μεταξύ -20 °C μέχρι 50 °C.
 - Μην αποθηκεύετε την μπαταρία για μεγαλύτερο χρονικό διάστημα εντελώς φορτισμένη ή πλήρως αποφορτισμένη.

Χειρισμός της συσκευής

→ **Εικ. 11 - 24**

Αποσυναρμολόγηση της συσκευής

→ **Εικ. 25 - 27**

¹ Ανάλογα με τον εξοπλισμό της συσκευής
104

Χειρισμός του πέλματος σφουγγαρίσματος

Επισκόπηση πέλματος σφουγγαρίσματος

Εδώ θα βρείτε μια επισκόπηση για τα συστατικά μέρη του πέλματος σφουγγαρίσματος.

→ **Εικ. 28**

a	Κουμπί απασφάλισης του πέλματος σφουγγαρίσματος
b	Κουμπί απασφάλισης του δοχείου νερού
c	Δοχείο νερού
d	Πανιά σφουγγαρίσματος
e	Ένδειξης κατάστασης LED
f	Κουμπί ελέγχου του νερού
g	Άνοιγμα πλήρωσης
h	Πείρος βαλβίδας

Πλήρωση του δοχείου νερού

Για έναν αποτελεσματικό καθαρισμό, αρκεί μόνο η χρήση νερού. Εάν θέλετε παρόλα αυτά να χρησιμοποιήσετε ένα πρόσθετο καθαρισμό, αυτό πρέπει να πληροί τις ακόλουθες απαιτήσεις.

- ▶ Μην προσθέσετε ζεστό νερό πάνω από τους 50 °C.
- ▶ Δοσομετράτε τα πρόσθετα καθαρισμού σύμφωνα με τις οδηγίες του κατασκευαστή.
- ▶ Μη χρησιμοποιείτε κεριά, λάδια ή μη υδατοδιαλυτά πρόσθετα καθαρισμού.
- ▶ Μη χρησιμοποιείτε αδιαφανή, γαλακτώδη, χλωριούχα, όξινα και αφρίζοντα (π.χ. απορρυπαντικό πλυσίματος πιάτων) πρόσθετα καθαρισμού.
- ▶ Χρησιμοποιείτε μόνο καθαριστικά γενικής χρήσης.
- ▶ Κλείστε εντελώς το καπάκι πλήρωσης πριν την τοποθέτηση του δοχείου νερού.
- ▶ Σφουγγίστε τυχόν υπολείμματα νερού στο δοχείο νερού με ένα απορροφητικό πανί.

→ **Εικ. 29 - 34**

Στερέωση των πανιών σφουγγαρίσματος

- ▶ Όταν η συσκευή είναι ενεργοποιημένη, μη στερεώνετε τα πανιά σφουγγαρίσματος.

→ **Εικ. 35 - 36**

Χρήση του πέλματος

- ▶ Μην αφήνετε την ενεργοποιημένη ή απενεργοποιημένη συσκευή με το πέλαμα και με υγρά πανιά σφουγγαρίσματος πάνω από 1 λεπτό στην ίδια θέση.

Συμβουλή: Χρησιμοποιήστε την αυτόματη λειτουργία για καλύτερα αποτελέσματα σφουγγαρίσματος με μεγάλο χρόνο λειτουργίας.

→ **Εικ. 37 - 40**

Ενεργοποίηση της λειτουργίας ενίσχυσης νερού

Συμβουλή: Χρησιμοποιήστε τη λειτουργία ενίσχυσης νερού για να υγράνετε τα στεγνά πανιά σφουγγαρίσματος πιο γρήγορα ή για να αφαιρέσετε ιδιαίτερα επίμονη ρύπανση.

- ▶ Πατήστε το λιγότερο 3 δευτερόλεπτα το **0**.
- **Εικ. 41**
- ✓ Το LED ένδειξης κατάστασης αναβοσβήνει αργά.
- ✓ Η λειτουργία ενίσχυσης νερού είναι ενεργοποιημένη.

Σημείωση: Η ενίσχυση νερού σταματά αυτόματα μετά από 30 δευτερόλεπτα. Μετά ενεργοποιείται ξανά η αυτόματη παροχή νερού.

Καθαρισμός και φροντίδα

Για να παραμένει η συσκευή σας για μεγάλο χρονικό διάστημα λειτουργική, καθαρίζετε και φροντίζετε την προσεκτικά.

Καθαρισμός της συσκευής

→ **Εικ. 42 - 42**

Άδειασμα του δοχείου σκόνης

→ **Εικ. 43 - 46**

Καθαρισμός της μονάδας φίλτρου

Σημείωση: Συνιστάται, να καθαρίζετε το φίλτρο του δοχείου συλλογής της σκόνης σε κάθε άδειασμα του δοχείου, τουλάχιστον όμως μία φορά τον μήνα.

- ▶ Μη φέρετε τα φίλτρα ποτέ σε επαφή με υγρά.

→ Εικ. 47 - 53

Καθαρισμός του πέλματος αναρρόφησης δαπέδου

→ Εικ. 54 - 54

Άδειασμα του δοχείου νερού

→ Εικ. 55 - 56

Καθαρισμός και στέγνωμα των πανιών σφουγγαρίσματος

→ Εικ. 57 - 60

Αλλαγή των πανιών σφουγγαρίσματος

- ▶ **Συμβουλή:** Για να επιτύχετε ένα ιδανικό αποτέλεσμα καθαρισμού, αλλάζετε τα πανιά σφουγγαρίσματος κάθε 6 μήνες. Αντικαταστήστε αμέσως τα πολύ λερωμένα ή κατεστραμμένα πανιά σφουγγαρίσματος.

→ Εικ. 61

Αποκατάσταση βλαβών

Συμβουλή: Περισσότερες πληροφορίες και εξηγήσεις για την άρση βλαβών μπορείτε να βρείτε online, σαρώνοντας τον κωδικό QR στη σελίδα 2 και στην ιστοσελίδα μας www.bosch-home.com.

- ▶ Μόνο εκπαιδευμένο γι' αυτό, ειδικευμένο προσωπικό επιτρέπεται να πραγματοποιήσει επισκευές στη συσκευή.
- ▶ Μόνο γνήσια ανταλλακτικά επιτρέπεται να χρησιμοποιηθούν για την επισκευή της συσκευής.

Η συσκευή δε λειτουργεί.

Η ένδειξη της κατάστασης της μπαταρίας δε δείχνει καμία κατάσταση.

Η μπαταρία δεν είναι σωστά τοποθετημένη.

- ▶ Τοποθετήστε σωστά την μπαταρία.

Η μπαταρία δεν είναι φορτισμένη.

- ▶ Φορτίστε την μπαταρία.

Η κόκκινη ένδειξη σφάλματος ανάβει για 10 δευτερόλεπτα.

Η μπαταρία έχει υπερθερμανθεί ή υπερψυχθεί.

1. Απενεργοποιήστε τη συσκευή και αποσυνδέστε τη συσκευή από την παροχή ρεύματος.
2. Περιμένετε, μέχρι να αποκτήσει η μπαταρία τη θερμοκρασία περιβάλλοντος.

Η συσκευή έχει υπερθερμανθεί ή υπερψυχθεί.

1. Απενεργοποιήστε τη συσκευή και αποσυνδέστε τη συσκευή από την παροχή ρεύματος.
2. Περιμένετε, μέχρι να αποκτήσει η συσκευή τη θερμοκρασία περιβάλλοντος.

Καμία λειτουργία φόρτισης.

Χρησιμοποιήθηκε λάθος συσκευή φόρτισης.

- ▶ Χρησιμοποιείτε μόνο τη συνημμένη συσκευή φόρτισης.

Το δοχείο συλλογής της σκόνης δεν μπορεί να τοποθετηθεί.

Η μονάδα φίλτρου δεν είναι πλήρης.

- ▶ Ελέγξτε, εάν η μονάδα φίλτρου είναι πλήρης.

Η μονάδα φίλτρου ή το δοχείο συλλογής της σκόνης δεν κάθεται σωστά.

- ▶ Ελέγξτε, εάν η μονάδα φίλτρου και το δοχείο συλλογής της σκόνης είναι τοποθετημένα σωστά.

Η δύναμη αναρρόφησης μειώνεται.

Το φίλτρο είναι φραγμένο.

1. Απενεργοποιήστε τη συσκευή και αποσυνδέστε τη συσκευή από την παροχή ρεύματος.
2. Καθαρίστε τη μονάδα φίλτρου.

Το πέλμα ή ο σωλήνας αναρρόφησης έχουν μπλοκαριστεί.

1. Απενεργοποιήστε τη συσκευή και αποσυνδέστε τη συσκευή από την παροχή ρεύματος.
2. Ελέγξτε, εάν το κανάλι του αέρα, από το πέλμα μέχρι τη συσκευή, είναι φραγμένο.
3. Αδειάστε το δοχείο συλλογής της σκόνης.
4. Καθαρίστε τη μονάδα φίλτρου.
5. Αφού πρώτα κρυώσει η συσκευή, ενεργοποιήστε ξανά τη συσκευή.

Το εξάρτημα δε λειτουργεί.

Το εξάρτημα δεν είναι σωστά συνδεδεμένο.

1. Απενεργοποιήστε τη βασική συσκευή.
2. Ελέγξτε, εάν το εξάρτημα είναι σωστά συνδεδεμένο.

Η βασική συσκευή είναι απενεργοποιημένη.

- Ενεργοποιήστε τη βασική συσκευή.

Η μπαταρία δεν είναι αρκετά φορτισμένη.

- Φορτίστε την μπαταρία της βασικής συσκευής.

Η παροχή νερού δε λειτουργεί.

Η παροχή νερού είναι απενεργοποιημένη.

- Πατήστε σύντομα το **Δ**.
- ✓ Το LED ένδειξης κατάστασης ανάβει.
- ✓ Τα πανιά σφουγγαρίσματος υγραίνονται.

Το δοχείο νερού δεν είναι σωστά τοποθετημένο.

1. Απενεργοποιήστε τη βασική συσκευή.
2. Σπρώξτε το δοχείο νερού από μπροστά μέσα στο πέλμα, μέχρι να ασφαλίσει με τον χαρακτηριστικό ήχο.

Το πέλμα έχει διαρροή.

Νερό εξέρχεται μπροστά και στα πλάγια από το πέλμα.

Το δοχείο νερού δεν είναι σωστά τοποθετημένο.

1. Απενεργοποιήστε τη βασική συσκευή.
2. Τοποθετήστε το δοχείο νερού σωστά στο πέλμα.

Στη συσκευή έχουν δημιουργηθεί οσμές.

Η υγρασία μπορεί να ευνοήσει την ανάπτυξη βακτηριδίων και παθογόνων μικροοργανισμών.

Η βασική συσκευή είναι λερωμένη.

1. Απενεργοποιήστε τη συσκευή.
2. Καθαρίστε το δοχείο συλλογής της σκόνης.
3. Καθαρίστε και στεγνώστε τα φίλτρα.

Το πέλμα είναι λερωμένο.

1. Απενεργοποιήστε τη συσκευή.
2. Καθαρίστε τα πανιά σφουγγαρίσματος.
3. Καθαρίστε το δοχείο νερού.
4. Καθαρίστε το εξάρτημα.

Δημιουργία λωρίδων σε καθαρισμένο δάπεδο.

Λάθος χρήση των πρόσθετων καθαρισμού.

1. Καθαρίστε το δοχείο νερού.
2. Γεμίστε το δοχείο νερού εκ νέου. Χρησιμοποιήστε μια μικρότερη ποσότητα πρόσθετου καθαρισμού.

Απόσυρση παλιάς συσκευής

- Αποσύρετε τη συσκευή σύμφωνα με τους κανόνες προστασίας του περιβάλλοντος. Πληροφορίες σχετικά με τους επίκαιρους τρόπους απόσυρσης θα βρείτε στο ειδικό κατάστημα ή στην αρμόδια τοπική Δημοτική Αρχή σας.



Αυτή η συσκευή χαρακτηρίζεται σύμφωνα με την ευρωπαϊκή οδηγία 2012/19/ΕΕ περί ηλεκτρικών και ηλεκτρονικών συσκευών (waste electrical and electronic equipment - WEEE).

Η οδηγία προκαθορίζει τα πλαίσια για μια απόσυρση και αξιοποίηση των παλιών συσκευών με ισχύ σ' όλη την ΕΕ.

Απόσυρση των επαναφορτιζόμενων μπαταριών/μπαταριών

Οι επαναφορτιζόμενες μπαταρίες/μπαταρίες πρέπει να παραδοθούν σε μια φιλική για το περιβάλλον ανακύκλωση. Μην πετάτε τις επαναφορτιζόμενες μπαταρίες/μπαταρίες στα οικιακά απορρίμματα.

- ▶ Αποσύρετε τις επαναφορτιζόμενες μπαταρίες/μπαταρίες σύμφωνα με τους κανόνες προστασίας του περιβάλλοντος.



Σύμφωνα με την ευρωπαϊκή οδηγία 2006/66/EK οι χαλασμένες ή μεταχειρισμένες επαναφορτιζόμενες μπαταρίες/μπαταρίες πρέπει να συλλέγονται ξεχωριστά και να παραδίδονται για μια φιλική για το περιβάλλον επαναχρησιμοποίηση.

Υπηρεσία εξυπηρέτησης πελατών

Λεπτομερείς πληροφορίες για τον χρόνο εγγύησης και τους όρους εγγύησης στη χώρα σας θα λάβετε από την υπηρεσία εξυπηρέτησης πελατών της εταιρείας μας, τον έμπορό σας ή την ιστοσελίδα μας.

Τα στοιχεία επικοινωνίας της υπηρεσίας εξυπηρέτησης πελατών θα τα βρείτε στον συνημμένο κατάλογο της υπηρεσίας εξυπηρέτησης πελατών ή στην ιστοσελίδα μας.



Güvenlik

- Bu kılavuzu dikkatlice okuyunuz.
- Kılavuzu ve ürün bilgilerini, ileride kullanmak için veya cihazın muhtemel bir sonraki sahibi için saklayın.
- Nakliye hasarı varsa cihaz bağlantılarını kurmayınız.

Cihazı sadece şu amaçla kullanınız:

- orijinal parçaları ve aksesuarları ile birlikte kullanın. Yabancı ürünlerin kullanılması halinde oluşacak hasarlar için garanti talebinde bulunulamaz.
- yüzeylerin temizlenmesi için kullanın.
- özel konutlarda ve özel konutların kapalı mekanlarında oda sıcaklığında.
- deniz seviyesinden en fazla 2000 m yüksekliğe kadar kullanın.

Temizleme enjektörünü sadece şu amaçla kullanınız:

- orijinal parçalar ve mikrofiber temizleme altlıkları ile - BHZUPAD1.
- düz, neme dayanıklı sert zeminleri süpürmek ve temizlemek için.
- bu kılavuzda belirtilen uygulamalar için.

Cihazı aşağıdaki amaçlar için kullanmayın:

- insanların veya hayvanların temizlenmesi için.
- sağlığa zararlı, keskin kenarlı, sıcak veya kızgın maddelerin çekilmesi için.
- nemli veya ıslak maddelerin çekilmesi için.
- yanıcı veya patlayıcı maddelerin ve gazların çekilmesi için.
- sobalardan veya merkezi ısıtma sistemlerinden çıkan kül ve kurumun çekilmesi için.
- yazıcılardan veya fotokopi makinelerinden çıkan toner tozunun çekilmesi için.
- inşaat atıklarının çekilmesi için.

Temizleme enjektörünü şu amaçla kullanmayınız:

- kalıcı olmayan / uygulanmamış zeminleri ve mantar zeminleri temizlemek için.
- çok pürüzlü yüzeylerin (örn . beton, asfalt) temizlenmesi için
- halıların, minderlerin ve koltukların temizlenmesi için.

- sıvıları veya yapışkan, akışkan maddeleri emmek için. Aşağıdaki durumlarda cihazın elektrik bağlantısını ayırın:
- cihazı temizlerken.

Bu cihaz, 8 yaşında ve daha büyük çocuklar tarafından, fiziksel, algısal veya zihinsel yetenekleri düşük kişiler veya yeterli tecrübesi ve / veya bilgisi olmayan kişiler tarafından ancak denetim altında veya cihazın güvenli kullanımı ve buna bağlı tehlikeleri anlamış olmaları şartıyla kullanılabilir.

Çocukların cihaz ile oynamasına izin vermeyiniz.

Temizlik ve kullanıcının yapacağı bakım çalışmaları gözetim olmadan çocuklar tarafından yapılmamalıdır.

- ▶ Şebeke bağlantı kablosunun cihazın sıcak parçaları veya ısı kaynakları ile temas etmesine asla izin vermeyiniz.
- ▶ Şebeke bağlantı kablosunun keskin uçlar veya kenarlar ile temas etmesine asla izin vermeyiniz.
- ▶ Şebeke bağlantı kablosunu asla bükmeyiniz, ezmeyiniz veya değiştirmeyiniz.
- ▶ Şarj kablosu¹ ve hızlı şarj cihazı¹ sadece tip tip plakasındaki bilgilere göre bağlanmalı ve işletilmelidir.
- ▶ Şarj kablosu¹ ve hızlı şarj cihazı¹ sadece kurallara uygun şekilde monte edilmiş olan topraklamalı bir priz üzerinden alternatif akımlı bir elektrik şebekesine bağlanmalıdır.
- ▶ Sadece bunun eğitimini almış uzman personel cihazda onarımlar yapabilir.
- ▶ Cihazın onarımı sırasında sadece orijinal yedek parçalar kullanılmalıdır.
- ▶ Hasarlı cihazlar kesinlikle kullanılmamalıdır.
- ▶ Yüzeyi çatlamış olan veya kırık olan bir cihazı kesinlikle kullanmayın.
- ▶ Müşteri hizmetlerini arayınız. → Sayfa 116
- ▶ Cihazı yalnızca kapalı alanlarda kullanın.
- ▶ Cihazı kesinlikle aşırı sıcaklığa ve ıslaklığa maruz bırakmayın.
- ▶ Cihazı temizlemek için buharlı temizleyiciler veya yüksek basınçlı temizleyiciler kullanmayın.
- ▶ Yanıcı ve alkol içeren maddeler filtre üzerine uygulanmamalıdır.

¹ Cihazın donanımına göre değişir

- ▶ Cihazın temizlenmesi için yanıcı ve alkol içeren maddeler kullanılmamalıdır.
- ▶ Kıyafet, saç, parmak ve diğer uzuvlar cihazın açık yerlerinden ve hareketli parçalardan uzak tutulmalıdır.
- ▶ Boru veya başlıklar kesinlikle gözlere, saçlara, kulaklara veya dudaklara doğrultulmamalıdır.
- ▶ Cihaz ana istasyonda¹ asılıyken de çocukların cihazla oynamadığından emin olunmalıdır.
- ▶ Elektronik implant bulunan kişiler cihazla en az 10 cm mesafeyi korumalıdır.
- ▶ Ambalaj malzemesini çocuklardan uzak tutun.
- ▶ Çocukların ambalaj malzemeleri ile oynamasına izin vermeyin.
- ▶ Akü yangına, ısıya veya sürekli güneş ışınlarına karşı korunmalıdır.
- ▶ Akü suya ve nüfuz eden neme karşı korunmalıdır.
- ▶ Akü kesinlikle açılmamalıdır.
- ▶ Kullanılmayan akü örn. ataç, madeni para, anahtar, çivi veya vida gibi metal cisimlerden uzak tutulmalıdır.
- ▶ Hasarlı aküden buhar sızıyorsa temiz hava sağlayınız.
- ▶ Bir rahatsızlığın ortaya çıkması halinde bir doktora danışılmalıdır.
- ▶ Hasarlı aküden sıvı sızıyorsa, ciltle teması halinde hemen suyla yıkayınız.
- ▶ Gözle teması halinde ek olarak tıbbi yardım alınız.
- ▶ Aşırı ıslak zeminleri temizlemeyiniz.
- ▶ Sıvılara daldırmayınız veya akan su altında tutmayınız ve bulaşık makinesinde yıkamayınız.
- ▶ Sadece eğitimini almış uzman personel aksesuarda onarımlar yapabilir.
- ▶ Temizlemeden önce zemindeki tüm kabloları ve elektrikli nesnelere çıkarınız.
- ▶ Nemli zeminleri kurumaya bırakınız.
- ▶ Nemli merdivenlerde ve zeminlerde dikkatli yürüyünüz.
- ▶ Ellerinizi, saçlarınızı, kıyafetlerinizi ve diğer kişisel eşyalarınızı döner parçalardan uzak tutun.
- ▶ Keskin kenarlı veya sivri uçlu nesnelere silmeyiniz.

¹ Cihazın donanımına göre değişir

Maddi hasarların önlenmesi

- ▶ Bağılı cisimler kontrol edilmeli ve temizlenmelidir.
- ▶ Hasarlı cisimler değiştirilmelidir.
- ▶ İlgili yüzeyler yıpranmaya karşı düzenli olarak kontrol edilmelidir.
- ▶ Yıpranmış başlıklar değiştirilmelidir.
- ▶ Başlık, rulo fırça takılmadan kesinlikle kullanılmamalıdır.
- ▶ Cihaz kesinlikle filtre ünitesi olmadan çalıştırılmamalıdır.
- ▶ Nozülü 5 C'nin altında saklamayınız.
- ▶ Kullandıktan sonra su haznesini boşaltınız.
- ▶ Kullandıktan sonra nozülü cihazdan ayırınız ve emici bir bezle silerek kurulaştırınız.
- ▶ Nozülü iyi havalandırılan bir yerde kuruyana kadar bırakınız.
- ▶ Nozül su sıçramasına maruz bırakılmamalı veya suya daldırılmamalıdır!
- ▶ Başlığı asla uygun şekilde takılmış temizleme altlığı olmadan kullanmayınız.
- ▶ Kullanmadan önce temizleme altlığını temizleyiniz ve kontrol ediniz.
- ▶ Açık veya kapalı cihazda nozülü ve ıslak temizleme altlığını 1 dakikadan uzun süre tek bir yerde bırakmayınız.
- ▶ Kullandıktan sonra ıslak temizleme altlığını nozülden çıkarınız.

Cihaz

Bu bölümde, cihazınızın parçalarını tanıtan bir genel görünüm verilmektedir.

→ Şek. 1

1	Su haznesi
2	Su haznesi açma tuşu
3	Su kumanda tuşu
4	LED durum göstergesi
5	Toz haznesi
6	Tiftik filtresi
7	Tabakalı filtre

8	Güç ayarlayıcısı ve açma/kapatma şalteri
9	Durum göstergesi
10	Toz haznesi kilit açma tuşu
11	Durdurma kancası
12	Bükülebilir emme borusu
13	Ayak kilidi açma
14	Dik durma fonksiyonuna sahip universal zemin başlığı
15	Temizleme altlığı

Ana istasyonun monte edilmesi

- ▶ Montaj alanı ev hatlarına hasar verme ihtimaline karşı kontrol edilmelidir.
- ▶ Ana istasyon bir prizden üstüne, altına veya yanına yatay veya dikey olarak monte edilmemelidir.

→ Şek. 2 - 3

Kullanım

Cihazın monte edilmesi

→ Şek. 4 - 5

Cihazın şarj edilmesi

- ▶ Akü sadece üretici tarafından önerilen şarj cihazlarında şarj edilmelidir.
- ▶ Akü sadece Bosch cihaz ile kullanılmalıdır.
- ▶ Akü sadece orijinal şarj kablosu¹ veya orijinal hızlı şarj cihazı¹ ile şarj edilmelidir.
- ▶ Sadece Power for ALL 18 V serisinin aküleri kullanılmalıdır.
- ▶ Cihaz ana istasyonda¹ asılyken de çocukların cihazla oynamadığından emin olunmalıdır.

→ Şek. 6 - 10

Akü kullanım süreleri

Burada cihazınızın akü kullanım süreleri hakkında bir genel bakış bulabilirsiniz.

¹ Cihazın donanımına göre değişir

Not

Aşağıdaki modlar akü kullanım sürelerinde etki gösterir:

- Mod 1: Elektrikli olmayan aksesuar ile **Eco** modu
- Mod 2: Elektrikli zemin başlığı ile **Eco** modu
- Mod 3: Elektrikli zemin başlığı ile **Auto** modu
- Mod 4: Elektrikli zemin başlığı ile **Turbo** modu

Çalışma süresi	3,0 Ah
Mod 1, maks. şu kadar dakika:	40
Mod 2, maks. şu kadar dakika:	30
Mod 3, maks. şu kadar dakika:	15
Mod 4, maks. şu kadar dakika:	8

Notlar

- Power for ALL 18 V serisindeki her Lityum İyon akünün zamanla yıpranması gibi, akü kapasitesi ve çalışma süresi de zamanla azalma gösterir. Bu doğal bir yıpranma sürecidir; malzeme hatası, üretici hatası veya kalite eksikliği ile bir ilgisi yoktur.
- Aşağıdaki önlemlerle doğal yıpranma sürecini geciktirebilirsiniz:
 - Aküyü sadece 0 °C ile 45 °C sıcaklık aralığında şarj ediniz.
 - Aküyü sadece -20 °C ile 50 °C sıcaklık aralığında muhafaza ediniz.
 - Aküyü uzun süre tamamen dolu veya tamamen boş olarak muhafaza etmeyiniz.

Cihazın kullanılması

→ Şek. **11** - **24**

Cihazın demonte edilmesi

→ Şek. **25** - **27**

Temizleme enjektörü kullanımı**Temizleme enjektörüne genel bakış**

Bu bölümde, temizleme enjektörünün parçalarını tanıtan bir genel görünüm yer almaktadır.

→ Şek. **28**

a	Temizleme enjektörü kilidi açma düğmesi
b	Su haznesi açma tuşu
c	Su haznesi
d	Temizleme altlığı
e	LED Durum göstergesi
f	Su kumanda tuşu
g	Doldurma açıklığı
h	Valf pimi

Su haznesinin doldurulması

Etkili temizlik için sadece su yeterlidir. Yine de bir temizleme katkısını kullanmak istiyorsanız aşağıdaki gereksinimleri karşılaması gerekir.

- ▶ 50 °C'nin üzerinde sıcak su ile doldurmayınız.
- ▶ Temizlik katkı maddelerini üreticinin talimatlarına göre dozajlayınız.
- ▶ Su ile seyreltilemeyen cilalar, yağlar veya temizlik katkı maddeleri kullanmayınız.
- ▶ Opak, sütlü, klorlu, aşındırıcı ve köpüren (örn. bulaşık deterjanı) temizlik katkı maddeleri kullanmayınız.
- ▶ Sadece nötr üniversal temizleyiciler kullanınız.
- ▶ Su haznesini yerleştirmeden önce doldurma kapağını tamamen kapatınız.
- ▶ Su haznesindeki su kalıntılarını emici bir bezle siliniz.

→ Şek. **29** - **34**

Temizleme altlığı bağlama

- ▶ Cihaz açıldığında, temizleme altlığını takmayınız.

→ Şek. **35** - **36**

Nozül kullanımı

- ▶ Açık veya kapalı cihazda nozülü ve ıslak temizleme altlığını 1 dakikadan uzun süre tek bir yerde bırakmayınız.

İpucu: Uzun çalışma süresiyle en iyi temizleme sonuçları için otomatik modu kullanınız.

→ Şek. 37 - 40

Su takviyesi fonksiyonunu etkinleştirme

İpucu: Kuru temizlik altlığını daha hızlı nemlendirmek veya özellikle inatçı kirleri temizlemek için su takviyesi fonksiyonunu kullanınız.

- ▶ En az 3 saniye **⏻** tuşuna basınız.
→ Şek. 41
- ✓ LED durum göstergesi yavaş yanıp sönüyor.
- ✓ Su takviyesi fonksiyonu etkinleştirilmiştir.

Not: Su takviyesi fonksiyonu 30 saniye sonra otomatik olarak durur. Otomatik su beslemesi daha sonra tekrar etkinleştirilir.

Temizlik ve bakım

Cihazınızın uzun süre işler durumda kalmasını sağlamak için, itinayla temizliğini ve bakımını yapınız.

Cihazın temizlenmesi

→ Şek. 42 - 42

Toz haznesinin boşaltılması

→ Şek. 43 - 46

Filtre ünitesinin temizlenmesi

Not: Toz haznesi filtresinin hazne her boşaltıldığında veya ayda en az bir kez temizlenmesi tavsiye edilir.

- ▶ Filtre kesinlikle sıvıyla temas etmemelidir.
→ Şek. 47 - 53

Zemin başlığının temizlenmesi

→ Şek. 54 - 54

Su haznesinin boşaltılması

→ Şek. 55 - 56

Temizleme altlığının temizlenmesi ve kurulanması

→ Şek. 57 - 60

Temizleme altlığının değiştirilmesi

- ▶ **İpucu:** Optimum temizlik sonucu elde etmek için temizleme altlığını her 6 ayda bir değiştiriniz. Çok kirli veya hasarlı temizleme altlığını derhal değiştiriniz.
→ Şek. 61

Arızaları giderme

İpucu: Arızaların giderilmesine yönelik ayrıntılı bilgileri ve açıklamaları, çevrimiçi QR kodunu tarayarak Sayfa 2'de ve www.bosch-home.com Web sitemizde bulabilirsiniz.

- ▶ Sadece bunun eğitimini almış uzman personel cihazda onarımlar yapabilir.
- ▶ Cihazın onarımı sırasında sadece orijinal yedek parçalar kullanılmalıdır.

Cihaz çalışmıyor.

Akü durum göstergesinde hiçbir durum görüntülenmiyor.

Akü doğru şekilde takılmamıştır.

- ▶ Aküyü doğru şekilde takınız.

Akü şarj edilmemiştir.

- ▶ Aküyü şarj ediniz.

Kırmızı hata göstergesi 10 saniye boyunca yanıyor.

Akü aşırı ısınmış veya aşırı soğumuştur.

1. Cihazı kapatınız ve cihazı elektrik beslemesinden ayırınız.
2. Akünün oda sıcaklığına gelmesini bekleyiniz.

Cihaz aşırı ısınmış veya aşırı soğumuştur.

1. Cihazı kapatınız ve cihazı elektrik beslemesinden ayırınız.
2. Cihazın oda sıcaklığına gelmesini bekleyiniz.

Şarj fonksiyonu yok.

Yanlış şarj cihazı kullanıldı.

- ▶ Yalnızca birlikte teslim edilen şarj cihazı kullanılmalıdır.

Toz haznesi takılamıyor.

Filtre ünitesinde eksik parça vardır.

- ▶ Filtre ünitesinde eksik parça olmadığından emin olunuz.

Filtre ünitesi veya toz haznesi tam olarak oturmuyor.

- ▶ Filtre ünitesinin veya toz haznesinin doğru takılıp takılmadığını kontrol ediniz.

Emme gücünde azalma var.

Filtre tıkanmıştır.

1. Cihazı kapatınız ve cihazı elektrik beslemesinden ayırınız.
2. Filtre ünitesini temizleyiniz.

Başlık veya emme borusu bloke olmuştur.

1. Cihazı kapatınız ve cihazı elektrik beslemesinden ayırınız.
2. Hava kanalının başlıktan cihaza kadar tıkalı olup olmadığını kontrol ediniz.
3. Toz haznesini boşaltınız.
4. Filtre ünitesini temizleyiniz.
5. Cihaz soğuduktan sonra cihazı tekrar açınız.

Aksesuar çalışmıyor.

Aksesuar doğru şekilde bağlı değil.

1. Ana cihazı kapatınız.
2. Aksesuarın doğru şekilde bağlı olup olmadığını kontrol ediniz.

Ana cihaz kapalı.

- ▶ Ana cihazı açınız.

Akü yeterince şarj edilmemiştir.

- ▶ Ana cihazın aküsünü şarj ediniz.

Su girişi fonksiyonu çalışmıyor.

Su girişi kapatılmıştır.

- ▶  seçeneği üzerine kısaca basınız.
- ✓ LED durum göstergesi yanıyor.
- ✓ Temizleme altlığı nemlendirilmiştir.

Su haznesi doğru takılmamış durumdadır.

1. Ana cihazı kapatınız.
2. Su haznesini, duylabilir şekilde yerine oturana kadar önden nozüle doğru itiniz.

Nozül sızdırmaz değil.

Su, nozülün önünden ve yanlarından dışarı sızar.

Su haznesi doğru şekilde takılmamıştır.

1. Ana cihazı kapatınız.
2. Su haznesini doğru şekilde nozüle yerleştiriniz.

Cihaz içinde koku oluşmuş.

Nem, bakteri ve patojen oluşumunu destekleyebilir.

Ana cihaz kirlenmiştir.

1. Cihazı kapatınız.
2. Toz haznesinin temizleyiniz.
3. Filtreyi temizleyiniz ve kurutunuz.

Nozül kirlenmiştir.

1. Cihazı kapatınız.
2. Temizleme altlığını temizleyiniz.
3. Su haznesini temizleyiniz.
4. Aksesuarı temizleyiniz.

Temizlenmiş zeminde çizgilenme.

Temizlik katkı maddelerinin yanlış kullanımı.

1. Su haznesini temizleyiniz.
2. Su haznesini yeniden doldurunuz.
Daha az miktarda temizlik katkısı kullanınız.

Eski cihazları atığa verme

- ▶ Cihazı çevreye zarar vermeyecek şekilde imha ediniz.

Güncel imha yol ve yöntemleri hakkında bilgi edinmek için lütfen yetkili satıcınıza veya bağlı olduğunuz belediyeye ya da şehir idaresine başvurunuz.



Bu ürün T.C. Çevre ve Şehircilik Bakanlığı tarafından yayımlanan "Atık Elektrikli ve Elektronik Eşyaların Kontrolü

tr Akülerin/pillerin imha edilmesi

Yönetmeliği”nde belirtilen zararlı ve yasaklı maddeleri içermez.
AEEE yönetmeliğine uygundur.
Bu ürün, geri dönüşümlü ve tekrar kullanılabilir nitelikteki yüksek kaliteli parça ve malzemelerden üretilmiştir. Bu nedenle, ürünü, hizmet ömrünün sonunda evsel veya diğer atıklarla birlikte atmayın. Elektrikli ve elektronik cihazların geri dönüşümü için bir toplama noktasına götürün. Bu toplama noktalarını bölgenizdeki yerel yönetime sorun. Kullanılmış ürünleri geri kazanıma vererek çevrenin ve doğal kaynakların korunmasına yardımcı olun. Ürünü atmadan önce çocukların güvenliği için elektrik fişini kesin ve kilit mekanizmasını kırarak çalışmaz duruma getirin.

Müşteri hizmetleri

Ülkenizde geçerli olan garanti süresi ve garanti koşulları ile ilgili ayrıntılı bilgileri müşteri hizmetlerimizden, yetkili satıcınızdan veya Web sitemizden alabilirsiniz.
İthalatçı Firma: BSH Ev Aletleri ve Sanayi Ticaret A.Ş.
Fatih Sultan Mehmet Mah. Balkan Cad. No:51
Ümraniye-İstanbul-Türkiye
Tel : 0216 528 90 00 Fax : 0216 528 99 99
Üretici Firma : BSH Hausgeräte GmbH
Carl-Wery Straße 34
81739 München, Germany
www.bosch-home.com
Müşteri hizmetlerinin irtibat bilgileri, ekteki müşteri hizmetleri dizininde veya web sitemizde yer almaktadır.
Tüm yetkili servis istasyonlarının iletişim bilgilerine aşağıdaki web sitemizden ulaşabilirsiniz.
<https://www.bosch-yetkiliservisi.com/>
Ayrıca yetkili servis istasyonlarına ait bilgiler, ilgili bakanlık tarafından oluşturulan www.servis.gov.tr adresli web sitesinde yer almaktadır.

Akülerin/pillerin imha edilmesi

Aküler/piller çevre dostu bir yeniden değerlendirme sürecine tabi tutulmalıdır. Aküler/piller evsel atıklara atılmamalıdır.

- Aküler/piller çevre dostu bir şekilde imha edilmelidir.



2 006/66/E Avrupa Yönetmeliği'ne göre, arızalı veya kullanılmış akülerin/pillerin ayrıca toplanması ve çevreye zarar vermeyecek şekilde geri dönüşüm işlemine tabi tutulması gerekmektedir.



Bezpieczeństwo

- Należy dokładnie przeczytać niniejszą instrukcję.
- Instrukcję należy zachować i starannie przechowywać jako źródło informacji, a także z myślą o innych użytkownikach.
- Jeżeli w trakcie transportu urządzenie zostało uszkodzone, nie wolno go podłączać.

Urządzenia należy używać wyłącznie:

- z oryginalnymi częściami i akcesoriami. Gwarancja nie obejmuje szkód wynikających z używania produktów innych marek.
- do czyszczenia powierzchni.
- w prywatnym gospodarstwie domowym i zamkniętych otoczeniach domowych w temperaturze pokojowej.
- do wysokości 2000 m nad poziomem morza.

Dyszy do mycia podłóg należy używać wyłącznie:

- z częściami oryginalnymi i nakładkami mopującymi z mikrofibry - BHZUPAD1
- do odkurzania i mopowania gładkich, odpornych na wilgoć twardych podłóg.
- do zastosowań opisanych w tej instrukcji.

Nie używać urządzenia:

- do odkurzania ludzi i zwierząt.
- do wciągania substancji szkodliwych dla zdrowia, przedmiotów o ostrych krawędziach, gorących lub żarzących się substancji.
- do wciągania substancji wilgotnych lub płynnych.
- do wciągania łatwopalnych lub wybuchowych materiałów i gazów.
- do wciągania popiołu, sadzy z pieców i instalacji centralnego ogrzewania.
- do wciągania pyłu tonerowego z drukarek i kopiarek.
- do wciągania gruzu budowlanego.

Nie używać dyszy do mycia podłóg:

- do czyszczenia niezabezpieczonych/niezaimpregnowanych podłóg oraz podłóg korkowych.
- do czyszczenia bardzo szorstkich powierzchni (np. beton, asfalt).
- do czyszczenia dywanów, tapicerki i materacy.

- do absorbowania płynów lub lepkich, kleistych substancji.
- Urządzenie należy odłączać od źródła zasilania prądem, gdy:
- jest czyszczone.

To urządzenie może być obsługiwane przez dzieci powyżej lat 8 oraz przez osoby o ograniczonych zdolnościach fizycznych, sensorycznych lub umysłowych albo osoby nieposiadające wymaganego doświadczenia i/lub wiedzy tylko pod warunkiem, że znajdują się one pod nadzorem lub zostały dokładnie poinformowane o sposobie bezpiecznej obsługi urządzenia oraz zrozumiały wynikające stąd zagrożenia.

Dzieciom nie wolno bawić się urządzeniem.

Dzieciom nie wolno wykonywać bez nadzoru żadnych przewidzianych dla użytkownika czynności z zakresu czyszczenia i konserwacji urządzenia.

- ▶ Nigdy nie dopuszczać do kontaktu przewodu przyłączeniowego z gorącymi częściami urządzenia lub źródłami ciepła.
- ▶ Nigdy nie dopuszczać do kontaktu przewodu przyłączeniowego z przedmiotami zakończonymi ostrym czubkiem i ostrymi krawędziami.
- ▶ Nigdy nie załamywać, nie zgniatać ani nie modyfikować przewodu przyłączeniowego.
- ▶ Przewód ładowarki¹ i ładowarkę z technologią szybkiego ładowania¹ należy podłączać i użytkować tylko zgodnie z informacjami podanymi na tabliczce znamionowej.
- ▶ Przewód ładowarki¹ i ładowarka z technologią szybkiego ładowania¹ muszą być podłączone do sieci elektrycznej prądu przemiennego tylko przez prawidłowo zainstalowane gniazdo z elementem uziemiającym.
- ▶ Naprawy urządzenia mogą być wykonywane wyłącznie przez wykwalifikowany personel.
- ▶ Do naprawy urządzenia należy używać wyłącznie oryginalnych części zamiennych.
- ▶ Nigdy nie włączać uszkodzonego urządzenia.
- ▶ Nigdy nie używać urządzenia, jeżeli jego powierzchnia jest pęknięta lub złamana.
- ▶ Wezwać serwis. → *Strona 125*

¹ Zależnie od wyposażenia urządzenia

- ▶ Używać urządzenia wyłącznie w zamkniętych pomieszczeniach.
- ▶ Nigdy nie narażać urządzenia na działanie wysokiej temperatury i wilgoci.
- ▶ Nie używać do czyszczenia urządzenia myjek parowych ani ciśnieniowych.
- ▶ Unikać kontaktu filtrów z materiałami łatwopalnymi oraz zawierającymi alkohol.
- ▶ Nie używać substancji łatwopalnych ani zawierających alkohol podczas czyszczenia urządzenia.
- ▶ Nie zbliżać odzieży, włosów, palców ani innych części ciała do ruchomych części i otworów w urządzeniu.
- ▶ Nigdy nie kierować rury ani dysz w stronę oczu, włosów, uszu lub ust.
- ▶ Upewnić się, że dzieci nie będą bawić się urządzeniem, nawet jeśli znajduje się ono w stacji bazowej¹.
- ▶ Osoby posiadające implanty elektroniczne powinny zachowywać odstęp co najmniej 10 cm od urządzenia.
- ▶ Materiały z opakowania należy trzymać poza zasięgiem dzieci.
- ▶ Nie pozwalać dzieciom na zabawę opakowaniem, a szczególnie folią.
- ▶ Chronić akumulator przed ogniem, źródłem ciepła i długotrwałym działaniem promieni słonecznych.
- ▶ Chronić akumulator przed wodą i przenikaniem wilgoci.
- ▶ W żadnym wypadku nie otwierać akumulatora.
- ▶ Nieużywany akumulator należy trzymać z dala od metalowych przedmiotów, np. spinaczy biurowych, monet, kluczy, gwoździ lub śrub.
- ▶ Jeżeli z uszkodzonego akumulatora wydostają się opary, zapewnić dopływ świeżego powietrza.
- ▶ W razie dolegliwości zwrócić się do lekarza.
- ▶ Jeżeli z uszkodzonego akumulatora wydostaje się płyn, to w przypadku jego kontaktu ze skórą, natychmiast spłukać to miejsce wodą.
- ▶ W przypadku kontaktu z oczami skorzystać dodatkowo z pomocy lekarza.
- ▶ Nie należy czyścić zbyt mokrych podłóg.

¹ Zależnie od wyposażenia urządzenia

pl Zapobieganie szkodom materialnym

- ▶ Nie zanurzać w płynach, nie myć pod bieżącą wodą.
- ▶ Naprawy urządzenia mogą być przeprowadzane wyłącznie przez przeszkolony i wykwalifikowany personel.
- ▶ Przed czyszczeniem usunąć z podłogi wszystkie przewody i przedmioty elektryczne.
- ▶ Pozostawić wilgotne podłogi do wyschnięcia.
- ▶ Zachować ostrożność podczas chodzenia po wilgotnych schodach i podłogach.
- ▶ Do obracających się części nie zbliżać rąk, włosów, części odzieży oraz innych przyborów.
- ▶ Nie czyścić przedmiotów spiczastych lub posiadających ostre krawędzie.

Zapobieganie szkodom materialnym

- ▶ Sprawdzić i wyczyścić zalane przedmioty.
- ▶ Wymienić uszkodzone przedmioty.
- ▶ Regularnie sprawdzać spody ssawek pod kątem zużycia.
- ▶ Zużyte ssawki wymienić.
- ▶ Nigdy nie używać dyszy bez włożonego wałka szczotki.
- ▶ Nigdy nie użytkować urządzenia bez jednostki filtrującej.
- ▶ Nie należy przechowywać dyszy w temperaturze poniżej 5°C.
- ▶ Po użyciu opróżnić zbiornik na wodę.
- ▶ Po użyciu odłączyć dyszę od urządzenia i wytrzeć do sucha chłonną ściereczką.
- ▶ Dyszę pozostawić w wentylowanym miejscu do całkowitego wyschnięcia.
- ▶ Dyszy nie wolno narażać na zachłapanie ani zanurzać w wodzie!
- ▶ Nigdy nie używać dyszy bez prawidłowo zamocowanych nakładek mopujących.
- ▶ Przed użyciem wyczyścić i sprawdzić nakładki mopujące.
- ▶ Nie pozostawiać włączonego lub wyłączonego urządzenia z dyszą i mokrymi nakładkami mopującymi na dłużej niż 1 minutę w jednym miejscu.
- ▶ Po użyciu zdjąć z dyszy mokre nakładki mopujące.

Urządzenie

W tym miejscu można znaleźć przegląd części urządzenia.

→ Rys. **1**

1	Zbiornik na wodę
2	Przycisk odblokowujący zbiornik na wodę
3	Przycisk sterowania wodą
4	Wskaźnik stanu (LED)
5	Pojemnik na pył
6	Filtr z włókniny
7	Filtr lamelowy
8	Regulator mocy i przełącznik Wł./Wył.
9	Wskaźnik stanu
10	Przycisk odblokowujący pojemnik na pył
11	Zaczepek rury ssącej
12	Zginana rura ssąca
13	Przełącznik nożny mechanizmu odblokowującego
14	Uniwersalna szczotka do podłóg z funkcją wolnostojącą
15	Nakładki mopujące

Montaż stacji bazowej

- ▶ Sprawdzić, czy w miejscu montażu nie ma możliwości uszkodzenia przewodów.
- ▶ Nie montować stacji bazowej poziomo lub pionowo powyżej, poniżej lub obok gniazda zasilania.

→ Rys. **2** - **3**

Obsługa

Montaż urządzenia

→ Rys. **4** - **5**

Ładowanie urządzenia

- ▶ Akumulator należy ładować wyłącznie w ładowarkach zalecanych przez producenta.
- ▶ Akumulatora należy używać wyłącznie w połączeniu z urządzeniem Bosch.
- ▶ Akumulator ładować wyłącznie za pomocą oryginalnego przewodu ładowarki¹ lub oryginalnej ładowarki szybkiego ładowania¹.
- ▶ Używać wyłącznie akumulatora serii Power for ALL 18 V.
- ▶ Upewnić się, że dzieci nie będą bawić się urządzeniem, nawet jeśli znajduje się ono w stacji bazowej¹.

→ Rys. **6** - **10**

Czasy pracy akumulatora

W tym miejscu można znaleźć przegląd czasów pracy urządzenia.

Uwaga

Następujące tryby mają wpływ na czas pracy akumulatora:

- Tryb 1: tryb **Eco** z wyposażeniem nie-elektrycznym
- Tryb 2: tryb **Eco** z elektryczną szczotką do podłóg
- Tryb 3: **Auto** z elektryczną szczotką do podłóg
- Tryb 4: tryb **Turbo** z elektryczną szczotką do podłóg

Czas pracy	3,0 Ah
Tryb 1 do min	40

Czas pracy	3,0 Ah
Tryb 2 do min	30
Tryb 3 do min	15
Tryb 4 do min	8

Uwagi

- Jak każdy akumulator litowo-jonowy, również akumulatory serii Power for ALL 18 V ulegają z biegiem czasu zużyciu, co powoduje zmniejszenie pojemności i skrócenie czasu pracy akumulatora. Jest to naturalny proces starzenia, a nie wynik wady materiałowej, wady produkcyjnej lub wady rzeczowej.
- Poniższe środki mogą opóźnić naturalne zużycie:
 - Akumulator ładować tylko w zakresie temperatur od 0°C do 45°C.
 - Akumulator należy przechowywać wyłącznie w zakresie temperatur od -20°C do 50°C.
 - Nie przechowywać przez dłuższy czas w pełni naładowanego lub całkowicie rozładowanego akumulatora.

Obsługa urządzenia

→ Rys. **11** - **24**

Demontaż urządzenia

→ Rys. **25** - **27**

Obsługa dyszy do mycia podłóg

Dysza do mycia podłóg – przegląd

W tym miejscu dostępny jest przegląd elementów dyszy do mycia podłóg.

→ Rys. **28**

a	Przycisk zwalniający dyszę do mycia podłóg
b	Przycisk odblokowujący zbiornik na wodę
c	Zbiornik na wodę
d	Nakładki mopujące
e	Wskaźnik stanu (LED)

¹ Zależnie od wyposażenia urządzenia

pl Czyszczenie i pielęgnacja

f Przycisk sterowania wodą

g Otwór napełniający

h Trzpień zaworu

Napełnianie zbiornika na wodę

Do skutecznego czyszczenia wystarczy użycie samej wody. Jeśli użytkownik mimo wszystko zdecyduje się na użycie dodatku czyszczącego, musi on spełniać następujące wymagania.

- ▶ Nie wlewać wody o temperaturze powyżej 50°C.
- ▶ Dodatki czyszczące dozować zgodnie z zaleceniem producenta.
- ▶ Nie stosować wosków, olejów ani dodatków czyszczących, których nie można rozcieńczyć wodą.
- ▶ Nie stosować nieprzezroczystych, mlecznych, zawierających chlor lub kwasy, jak również pieniących się dodatków czyszczących (np. płynu do mycia naczyń).
- ▶ Używać wyłącznie neutralnych, uniwersalnych środków czyszczących.
- ▶ Przed włożeniem zbiornika na wodę należy całkowicie zamknąć pokrywę napełniającą.
- ▶ Wytrzeć pozostałości wody znajdujące się na zbiorniku na wodę za pomocą chłonnej ściereczki.

→ Rys. **29** - **34**

Mocowanie nakładek mopujących

- ▶ Gdy urządzenie jest włączone, nie należy zakładać nakładek mopujących.

→ Rys. **35** - **36**

Stosowanie dyszy

- ▶ Nie pozostawiać włączonego lub wyłączonego urządzenia z dyszą i mokrymi nakładkami mopującymi na dłużej niż 1 minutę w jednym miejscu.

Wskazówka: Aby uzyskać najlepsze rezultaty wycierania, używać trybu automatycznego z długim czasem pracy.

→ Rys. **37** - **40**

Aktywacja funkcji Water Boost

Wskazówka: Stosować funkcję Water Boost w celu szybszego nawilżenia suchych nakładek mopujących lub usunięcia szczególnie uporczywych zabrudzeń.

- ▶ Nacisnąć **0** przez co najmniej 3 sekundy.

→ Rys. **41**

- ✓ Wskaźnik stanu (LED) miga powoli.
- ✓ Funkcja Water Boost jest aktywowana.

Uwaga: Funkcja Water Boost zatrzymuje się automatycznie po 30 sekundach. Następnie ponownie włączony zostaje automatyczny dopływ wody.

Czyszczenie i pielęgnacja

Aby urządzenie długo zachowało sprawność, należy je starannie czyścić i pielęgnować.

Czyszczenie urządzenia

→ Rys. **42** - **42**

Opróżnianie pojemnika na pył

→ Rys. **43** - **46**

Czyszczenie jednostki filtrującej

Uwaga: Czyszczenie filtra pojemnika na pył zaleca się przy każdym opróżnianiu tego pojemnika, ale przynajmniej raz na miesiąc.

- ▶ Nigdy nie dopuszczać do kontaktu filtrów z cieczami.

→ Rys. **47** - **53**

Czyszczenie szczotki do podłóg

→ Rys. **54** - **54**

Opróżnianie zbiornika na wodę

→ Rys. **55** - **56**

Czyszczenie i suszenie nakładek mopujących

→ Rys. **57** - **60**

Wymiana nakładek mopujących

- ▶ **Wskazówka:** Aby osiągnąć optymalny efekt czyszczenia, wymieniać nakładki mopujące co 6 miesięcy. Natychmiast wymienić mocno zabrudzone lub uszkodzone nakładki mopujące.

→ Rys. **61**

Usuwanie usterek

Wskazówka: Dalsze informacje i objaśnienia dotyczące usuwania usterek można znaleźć online po zeskanowaniu kodu QR na stronie 2 lub na naszej stronie internetowej www.bosch-home.com.

- ▶ Naprawy urządzenia mogą być wykonywane wyłącznie przez wykwalifikowany personel.
- ▶ Do naprawy urządzenia należy używać wyłącznie oryginalnych części zamiennych.

Urządzenie nie działa.

Wskaźnik stanu akumulatora nie pokazuje stanu.

Akumulator nie jest prawidłowo zamontowany.

- ▶ Prawidłowo zamontować akumulator.

Akumulator nie jest naładowany.

- ▶ Naładować akumulator.

Czerwony komunikat o błędzie świeci przez 10 sekund.

Temperatura akumulatora jest zbyt wysoka lub zbyt niska.

1. Wyłączyć urządzenie i odłączyć je od zasilania.
2. Począkać, aż akumulator osiągnie temperaturę pokojową.

Temperatura urządzenia jest zbyt wysoka lub zbyt niska.

1. Wyłączyć urządzenie i odłączyć je od zasilania.
2. Poczekać, aż urządzenie osiągnie temperaturę pokojową.

Brak funkcji ładowania.

Użyto nieodpowiedniej ładowarki.

- ▶ Używać wyłącznie dołączonej ładowarki.

Nie można włożyć pojemnika na pył.

Jednostka filtrująca nie jest kompletna.

- ▶ Sprawdzić, czy jednostka filtrująca jest kompletna.

Jednostka filtrująca lub pojemnik na pył nie są stabilnie osadzone.

- ▶ Sprawdzić, czy jednostka filtrująca i pojemnik na pył zostały prawidłowo włożone.

Moc ssania spada.

Filtr jest zapchany.

1. Wyłączyć urządzenie i odłączyć je od zasilania.
2. Wyczyścić jednostkę filtrującą.

Dysza lub rura ssąca są zablokowane.

1. Wyłączyć urządzenie i odłączyć je od zasilania.
2. Sprawdzić, czy przewód powietrza od dyszy do urządzenia jest zapchany.
3. Opróżnić pojemnik na pył.
4. Wyczyścić jednostkę filtrującą.
5. Po ostygnięciu urządzenia włączyć je ponownie.

Akcesorium nie działa.

Akcesorium nie jest prawidłowo podłączone.

1. Wyłączyć urządzenie podstawowe.
2. Sprawdzić, czy akcesorium jest prawidłowo podłączone.

Urządzenie podstawowe jest wyłączone.

- ▶ Włączyć urządzenie podstawowe.

Akumulator nie jest wystarczająco naładowany.

- ▶ Naładować akumulator urządzenia podstawowego.

Nie działa dopływ wody.

Dopływ wody jest wyłączony.

- ▶ Nacisnąć krótko **0**.

pl Utylizacja zużytego urządzenia

- ✓ Wskaźnik stanu (LED) świeci się.
- ✓ Nakładki mopujące zostają nawilżone.

Pojemnik na wodę jest nieprawidłowo włożony.

1. Wyłączyć urządzenie podstawowe.
2. Wsunąć zbiornik na wodę w dyszę od przodu, aż zatrzaśnie się w słyszalny sposób.

Dysza jest nieuszczelna.

Woda wycieka z przodu i z boku dyszy.

Zbiornik na wodę nie jest prawidłowo zamontowany.

1. Wyłączyć urządzenie podstawowe.
2. Włożyć prawidłowo zbiornik na wodę do dyszy.

W urządzeniu wyczuwalne są nieprzyjemne zapachy.

Wilgoć może sprzyjać rozwojowi bakterii i patogenów.

Urządzenie podstawowe jest zanieczyszczone.

1. Wyłączyć urządzenie.
2. Wyczyścić pojemnik na pył.
3. Wyczyścić i osuszyć filtry.

Dysza jest zanieczyszczona.

1. Wyłączyć urządzenie.
2. Wyczyścić nakładki mopujące.
3. Wyczyścić zbiornik na wodę.
4. Wyczyścić wyposażenie.

Smugi na oczyszczonym podłożu.

Nieprawidłowe stosowanie dodatków czyszczących.

1. Wyczyścić zbiornik na wodę.
2. Ponownie napełnić zbiornik na wodę.
Użyć mniejszej ilości dodatku czyszczącego.

Utylizacja zużytego urządzenia

- ▶ Urządzenie utylizować zgodnie z przepisami o ochronie środowiska naturalnego.

Informacje o aktualnych możliwościach utylizacji można uzyskać od sprzedawcy lub w urzędzie miasta lub gminy.



To urządzenie jest oznaczone zgodnie z Dyrektywą Europejską 2012/09/UE oraz polską Ustawą z dnia 29 lipca 2005r. „O zużytym sprzęcie elektrycznym i elektronicznym” (Dz.U. z 2005 r. Nr 180, poz. 1495) symbolem przekreślonego kontenera na odpady. Takie oznakowanie informuje, że sprzęt ten, po okresie jego użytkowania nie może być umieszczany łącznie z innymi odpadami pochodzącymi z gospodarstwa domowego. Użytkownik jest zobowiązany do oddania go prowadzącym zbieranie zużytego sprzętu elektrycznego i elektronicznego. Prowadzący zbieranie, w tym lokalne punkty zbiórki, sklepy oraz gminne jednostka, tworzą odpowiedni system umożliwiający oddanie tego sprzętu. Właściwe postępowanie ze zużytym sprzętem elektrycznym i elektronicznym przyczynia się do uniknięcia szkodliwych dla zdrowia ludzi i środowiska naturalnego konsekwencji, wynikających z obecności składników niebezpiecznych oraz niewłaściwego składowania i przetwarzania takiego sprzętu.

Utylizacja akumulatorów/baterii

Akumulatory/baterie powinny być poddawane recyklingowi w sposób przyjazny dla środowiska. Nie wyrzucać akumulatorów/baterii do pojemnika z odpadami komunalnymi.

- ▶ Zużyte akumulatory/baterie należy utylizować w sposób przyjazny dla środowiska.



Zgodnie z dyrektywą 2006/66/WE zużyte akumulatory/baterie muszą być zbierane osobno i poddawane recyklingowi w sposób przyjazny dla środowiska.

Serwis

Dokładne informacje na temat okresu i warunków gwarancji można uzyskać od naszego serwisu, od sprzedawcy urządzenia lub na naszej stronie internetowej.

Dane kontaktowe serwisu można znaleźć tutaj lub w dołączonym wykazie punktów serwisowych albo na naszej stronie internetowej.



Biztonság

- Gondosan olvassa el ezt az útmutatót.
- Őrizze meg az útmutatót és a termékinformációkat a későbbi használat céljára, vagy az újabb tulajdonos számára.
- Ha szállítás közben megsérült a készülék, ne csatlakoztassa.

A készüléket csak a következőkre használja:

- eredeti alkatrészekkel és tartozékokkal. Idegen termékek használatából eredő károk esetén garanciális igény nem érvényesíthető.
- felületek tisztítására.
- a háztartásban és az otthoni környezet zárt helyiségeiben, szoba-hőmérsékleten.
- legfeljebb 2000 méter tengerszint feletti magasságig.

A felmosó szívófejet csak a következőkre használja:

- eredeti alkatrészekkel és a mikroszálal felmosókorongokkal - BHZUPAD1.
- sima, nedvességálló padlók porszívózására és felmosására.
- a jelen használati útmutatóban leírt alkalmazási módokra.

Ne használja a készüléket:

- emberek vagy állatok leporszívózására.
- egészségre ártalmas, éles szélű, forró vagy izzó anyagok felszívására.
- nedves vagy folyékony anyagok felszívására.
- gyúlékony vagy robbanékony anyagok és gázok felszívására.
- kályhából és központifűtés-berendezésekből származó hamu és korom felszívására.
- nyomtatók és fénymásolók toneréből származó por felszívására.
- építési törmelék felszívására.

A felmosó szívófejet ne használja:

- szigetelés nélküli / kezeletlen padlók és parafapadlók tisztítására.
- nagyon durva felületek tisztítására (pl. beton, aszfalt).
- szőnyegek, matracok, kárpitok tisztítására.

■ folyadékok vagy ragadós, sűrű anyagok felszívására.

Válassza le a készüléket az elektromos hálózatról, ha:

■ a készüléket tisztítja.

Ezt a készüléket 8 év feletti gyermekek és csökkent testi, érzékszervi vagy mentális képességekkel, illetve kevés tapasztalattal és/vagy ismerettel rendelkező személyek is használhatják felügyelet mellett, vagy ha megtanították nekik a készülék biztonságos használatát és megértették a lehetséges veszélyeket.

Gyermekek nem játszhatnak a készülékkel.

A készülék tisztítását és a felhasználói karbantartást nem végezhetik gyermekek felügyelet nélkül.

- ▶ A hálózati csatlakozóvezeték soha ne érintkezzen a készülék forró részeivel vagy hőforrásokkal.
- ▶ A hálózati csatlakozóvezeték soha ne érintkezzen hegyes és éles szélű tárgyakkal.
- ▶ A hálózati csatlakozóvezeték soha ne törje meg, ne nyomja össze, ne változtassa meg.
- ▶ A töltőkábelt¹ és a gyorstöltő készüléket¹ csak az adattáblán megadottak szerint csatlakoztassa és üzemeltesse.
- ▶ A töltőkábelt¹ és a gyorstöltő készüléket¹ csak szabályszerűen felszerelt, földelt csatlakozóaljzaton át csatlakoztassa a váltakozó áramú hálózatra.
- ▶ A készüléket csak szakképzett személyek javíthatják.
- ▶ A készülék javításához csak eredeti pótalkatrészeket szabad használni.
- ▶ Soha ne használjon megsérült készüléket.
- ▶ Soha ne használjon olyan készüléket, amelynek a felülete repedt vagy törött.
- ▶ Forduljon a vevőszolgálathoz. → *Oldal 133*
- ▶ A készüléket csak zárt helyiségben használja.
- ▶ A készüléket ne tegye ki nagy hőnek és nedvességnek.
- ▶ A készülék tisztításához ne használjon magasnyomású vagy gőzsugaras tisztítógépet.
- ▶ Ne juttasson éghető vagy alkoholtartalmú anyagokat a szűrőre.
- ▶ A készülék tisztításához ne használjon gyúlékony vagy alkoholtartalmú anyagokat.

¹ A készülék kivételétől függően

- ▶ Tartsa távol ruházatát, haját, ujjait és más testrészeit a készüléken lévő nyílásoktól és a mozgó alkatrészekről.
- ▶ A csövet vagy a szívófejeket soha ne irányítsa a haj, szem, fül vagy száj felé.
- ▶ Ügyeljen rá, hogy gyermekek ne játsszanak a készülékkel, akkor sem, ha az a bázisállomáshoz¹ csatlakozik.
- ▶ Az elektronikus implantátumot viselő személyeknek legalább 10 cm távolságot kell tartani a készüléktől.
- ▶ Gyermekektől tartsa távol a csomagolóanyagot.
- ▶ Ne engedje, hogy gyermekek játsszanak a csomagolóanyaggal.
- ▶ Védje az akkumulátort a tűztől, a hőtől és a tartós napsugárzástól.
- ▶ Védje az akkumulátort a víztől és a beszivárgó nedvességtől.
- ▶ Soha ne nyissa fel az akkumulátort.
- ▶ A nem használt akkumulátort tartsa távol a fémtárgyaktól, pl. gemkapcsoktól, érméktől, kulcsoktól, szegektől vagy csavaroktól.
- ▶ Ha a sérült akkumulátorból gőzök távoznak, biztosítson friss levegőt.
- ▶ Panasz esetén forduljon orvoshoz.
- ▶ Ha a sérült akkumulátorból folyadékok távoznak, bőrrel való érintkezés esetén azonnal öblítse le vízzel.
- ▶ Szembe kerülés esetén kérjen orvosi segítséget.
- ▶ Ne tisztítson túlságosan nedves padlókat.
- ▶ Ne merítse folyadékba, és ne tartsa folyó víz alá.
- ▶ A tartozékot csak szakképzett személyek javíthatják.
- ▶ Tisztítás előtt minden vezetékét és elektromos tárgyat távolítsa el a padlóról.
- ▶ Hagyja megszáradni a nedves padlókat.
- ▶ Legyen óvatos nedves lépcsőknél és padlóknál.
- ▶ Tartsa távol a kezét, haját, ruháját és egyéb eszközöket a forgó alkatrészekről.
- ▶ Ne töröljön fel éles vagy hegyes tárgyakat.

¹ A készülék kivételétől függően

Anyagi károk elkerülése

- ▶ Ellenőrizze és tisztítsa meg a tárgyakat, amelyeket a folyadék ért.
- ▶ Cserélje ki a sérült tárgyakat.
- ▶ Rendszeresen ellenőrizze a talprészek kopását.
- ▶ A kopott szívófejet cserélje ki.
- ▶ Soha ne használja a szívófejet behelyezett kefehenger nélkül.
- ▶ A készüléket soha ne üzemeltesse szűrőegység nélkül.
- ▶ Ne tárolja a szívófejet 5 °C alatti hőmérsékleten.
- ▶ Használat előtt ürítse ki a víztartályt.
- ▶ Használat után válassza le a szívófejet a készülékről, és törölje szárazra egy nedvszívó kendővel.
- ▶ A szívófejet hagyja egy jól szellőző helyen teljesen megszáradni.
- ▶ A szívófejet nem szabad vízpermetnek kitenni vagy vízbe meríteni!
- ▶ Soha ne használja a szívófejet szakszerűen rögzített felmosókorongok nélkül.
- ▶ Használat előtt tisztítsa meg és ellenőrizze a felmosókorongokat.
- ▶ Ne hagyja a bekapcsolt vagy kikapcsolt készüléket a szívófejjel és a nedves felmosókorongokkal 1 percnél tovább egy helyen állni.
- ▶ Használat után vegye le a nedves felmosókorongokat a szívófejről.

Készülék

Itt áttekintést talál készülékének részéről.

→ **Ábra 1**

- | | |
|----------|---------------------------|
| 1 | Víztartály |
| 2 | Víztartály ürítő kapcsoló |
| 3 | Vízvezérlés kapcsoló |
| 4 | LED-állapotjelző |
| 5 | Portartály |
| 6 | Pihefogó |
| 7 | Lamellás szűrő |

- | | |
|-----------|--|
| 8 | Teljesítményszabályzó és be-/ki-kapcsoló |
| 9 | Állapotjelző |
| 10 | Portartály kioldógombja |
| 11 | Letámasztóhorog |
| 12 | Hajlítható szívócső |
| 13 | Lábkioldó |
| 14 | Univerzális padlószívófej szabaddonálló funkcióval |
| 15 | Felmosókorongok |

Bázisállomás felszerelése

- ▶ Ellenőrizze, hogy a felszerelés környékén megsérülhetnek-e az elektromos vezetékek.
- ▶ A bázisállomást ne szerelje vízszintesen vagy függőlegesen egy csatlakozóaljzat alá, fölé vagy mellé.

→ **Ábra 2 - 3**

Kezelés

A készülék felszerelése

→ **Ábra 4 - 5**

A készülék töltése

- ▶ Az akkumulátort csak olyan töltőkészülékekben töltsen, amelyeket a gyártó ajánl.
- ▶ Az akkumulátort csak a Bosch készülékkel együtt használja.
- ▶ Az akkumulátort csak az eredeti töltőkábel¹ vagy az eredeti gyorstöltő készülékkel¹ töltsen.
- ▶ Csak a Power for ALL 18 V sorozathoz tartozó akkumulátorokat használjon.
- ▶ Ügyeljen rá, hogy gyermekek ne játsszanak a készülékkel, akkor sem, ha az a bázisállomáshoz¹ csatlakozik.

→ **Ábra 6 - 10**

Akkumulátor működési ideje

Itt találja a készülékakkumulátor működési idejének áttekintését.

¹ A készülék kivitelétől függően

Megjegyzés

A következő üzemmódok hatással vannak az akkumulátor működési idejére:

- 1. üzemmód: **Eco**-üzemmód nem elektromos tartozékkal
- 2. üzemmód: **Eco**-üzemmód elektromos padlótisztító fejjel
- 3. üzemmód: **Auto**-üzemmód elektromos padlótisztító fejjel
- 4. üzemmód: **Turbo**-üzemmód elektromos padlótisztító fejjel

Működési idő	3,0 Ah
1. üzemmód, legfeljebb ennyi perc:	40
2. üzemmód, legfeljebb ennyi perc:	30
3. üzemmód, legfeljebb ennyi perc:	15
4. üzemmód, legfeljebb ennyi perc:	8

Megjegyzések

- Az összes lítium-ion akkumulátorhoz hasonlóan a Power for ALL 18 V sorozatba tartozó akkumulátorok is elhasználódnak, ezért csökken a kapacitásuk és a működési idejük. Ez egy természetes öregedési folyamat, és nem anyaghiba, gyártási hiba vagy hiányosság eredménye.
- A következő intézkedésekkel lassíthatja a természetes elhasználódást:
 - Az akkumulátort csak 0 °C és 45 °C közötti hőmérsékleten töltsé.
 - Az akkumulátort csak -20 °C és 50 °C közötti hőmérsékleten tárolja.
 - Az akkumulátort ne tárolja hosszabb ideig teljesen feltöltött vagy lemerült állapotban.

A készülék kezelése

→ Ábra **11** - **24**

A készülék szétszerelése

→ Ábra **25** - **27**

A felmosó szívófej kezelése

Felmosó szívófej áttekintése

Itt áttekintést talál a felmosó szívófej részéről.

→ Ábra **28**

a	Felmosó szívófej kioldógombja
b	Vízartály ürítő kapcsoló
c	Vízartály
d	Felmosókorongok
e	LED-es állapotjelző
f	Vízvezérlés kapcsoló
g	Betöltőnyílás
h	Szelepcsap

A víztartály feltöltése

A hatékony tisztításhoz csak víz szükséges. Amennyiben mégis tisztítóadaleket kíván használni, annak a következő követelményeknek kell megfelelnie.

- ▶ Ne töltsön be 50 °C-nál melegebb vizet.
- ▶ A tisztítószeret a gyártó utasításainak megfelelően adagolja.
- ▶ Ne használjon viaszt, olajat és vízzel nem hígítható tisztítószeret.
- ▶ Ne használjon átlátszatlan, tejes, klórtartalmú, savas vagy habzó tisztítószeret (pl. mosogatószer).
- ▶ Csak semleges univerzális tisztítószereket használjon.
- ▶ A víztartály behelyezése előtt teljesen zárja be a betöltőfedelelet.
- ▶ A víztartályban visszamaradt vizet törölje ki egy nedvszívó kendővel.

→ Ábra **29** - **34**

A felmosókorongok rögzítése

- ▶ Ne rögzítsen felmosókorongokat, ha a készülék be van kapcsolva.

→ Ábra **35** - **36**

A szívófej használata

- ▶ Ne hagyja a bekapcsolt vagy kikapcsolt készüléket a szívófejjel és a nedves felmosókorongokkal 1 percnél tovább egy helyen állni.

Tipp: A legjobb felmosási eredmény érdekében használja az automata üzemmódot hosszú üzemi idővel.

→ **Ábra 37 - 40**

A Víz-Boost funkció bekapcsolása

Tipp: A Víz-Boost funkció használatával gyorsabban benedvesítheti a felmosókorongokat, illetve eltüntetheti a különösen makacs szennyeződések is.

▶ Tartsa legalább 3 másodpercig lenyomva a **DP** gombot.

→ **Ábra 41**

- ✓ A LED-állapotjelző lassan villog.
- ✓ A Víz-Boost funkció be van kapcsolva.

Megjegyzés: A Víz-Boost 30 másodperc elteltével automatikusan leáll. Ezután ismét bekapcsol az automatikus vízbevezetés.

Tisztítás és ápolás

Annak érdekében, hogy készüléke hosszú ideig működőképes maradjon, tisztítsa és ápolja gondosan.

A készülék tisztítása

→ **Ábra 42 - 42**

A portartály kiürítése

→ **Ábra 43 - 46**

A szűrőegység tisztítása

Megjegyzés: Javasoljuk, hogy a portartály szűrőjét a tartály minden ürítésekor, de legalább havonta egy alkalommal tisztítsa meg.

▶ Soha ne hagyja, hogy a szűrő folyadékkal érintkezzen.

→ **Ábra 47 - 53**

A padlószívófej tisztítása

→ **Ábra 54 - 54**

A víztartály kiürítése

→ **Ábra 55 - 56**

A felmosókorongok tisztítása és szárítása

→ **Ábra 57 - 60**

A felmosókorongok cseréje

▶ **Tipp:** Az optimális tisztítási eredmény elérése érdekében hathavonta cserélje ki a felmosókorongokat. Azonnal cserélje ki a szennyezett vagy sérült felmosókorongokat.

→ **Ábra 61**

Zavarok elhárítása

Tipp: Az üzemzavar elhárításával kapcsolatos további információkat és magyarázatokat online találja a 2. oldalon található QR-kód beszkennelésével, valamint a webhelyünkön www.bosch-home.com.

- ▶ A készüléket csak szakképzett személyek javíthatják.
- ▶ A készülék javításához csak eredeti pótalkatrészeket szabad használni.

A készülék nem működik.

Az akkumulátor állapotjelzője nem jelez semmilyen állapotot.

Az akkumulátor nincs megfelelően behelyezve.

▶ Helyezze be megfelelően az akkumulátort.

Az akkumulátor nincs feltöltve.

▶ Töltse fel az akkumulátort.

A piros hibakijelzés 10 másodpercig világít.

Az akkumulátor túlhevült vagy túlságosan lehült.

1. Kapcsolja ki a készüléket és válassza le az áramellátásról.
2. Várja meg, amíg az akkumulátor felveszi a helyiség hőmérsékletét.

A készülék túlhevült vagy túlságosan lehült.

1. Kapcsolja ki a készüléket és válassza le az áramellátásról.
2. Várja meg, amíg a készülék felveszi a helyiség hőmérsékletét.

Nincs töltési funkció.

Nem megfelelő töltőberendezést használt.

▶ Csak a csomagban található töltőberendezést használja.

hu A régi készülék ártalmatlanítása

A portartályt nem lehet behelyezni.

A szűrőegység nem teljes.

- ▶ Ellenőrizze, hogy a szűrőegység teljes-e.

A szűrőegység vagy a portartály nem megfelelően helyezkedik el.

- ▶ Ellenőrizze, hogy a szűrőegység vagy a portartály megfelelően helyezkedik-e el.

A szívóerő csökken.

A szűrő eltömődött.

1. Kapcsolja ki a készüléket és válassza le az áramellátásról.
2. Tisztítsa meg a szűrőegységet.

A szívófej vagy a szívócső blokkolva van.

1. Kapcsolja ki a készüléket és válassza le az áramellátásról.
2. Ellenőrizze, hogy a szívófej és a készülék közötti légcsatorna eltömődött-e.
3. Űrítse ki a portartályt.
4. Tisztítsa meg a szűrőegységet.
5. Miután a készülék lehűlt, kapcsolja be ismét.

A tartozék nem működik.

A tartozék nincs megfelelően csatlakoztatva.

1. Kapcsolja ki az alapgépet.
2. Ellenőrizze, hogy a tartozék megfelelően van-e csatlakoztatva.

Az alapgép ki van kapcsolva.

- ▶ Kapcsolja be az alapgépet.

Az akkumulátor nincs feltöltve.

- ▶ Töltse fel az alapgép akkumulátorát.

A vízbevezetés nem működik.

A vízbevezetés ki van kapcsolva.

- ▶ Nyomja meg röviden az **0^v** elemet.
- ✓ A LED-állapotjelző világít.
- ✓ A készülék megnedvesíti a felmosókorongokat.

A víztartály nincs megfelelően behelyezve.

1. Kapcsolja ki az alapgépet.

2. A víztartályt előlről tolja be a szívófejbe, amíg az hallhatóan a helyére nem pattan.

A szívófej tömítetlen.

Elöl és oldalt víz szívárog a szívófejből.

A víztartály nincs megfelelően behelyezve.

1. Kapcsolja ki az alapgépet.
2. Helyezze be megfelelően a víztartályt a szívófejbe.

A készülékben szagok képződnek.

A nedvesség kedvező hatással lehet a baktériumok és kórokozók képződésére.

Az alapgép szennyezett.

1. Kapcsolja ki a készüléket.
2. Tisztítsa meg a portartályt.
3. Tisztítsa meg és szárítsa meg a szűrőt.

A szívófej szennyezett.

1. Kapcsolja ki a készüléket.
2. Tisztítsa meg a felmosókorongokat.
3. Tisztítsa meg a víztartályt.
4. Tisztítsa meg a tartozékokat.

Csíkok képződnek a megtisztított padlón.

Tisztítóadalékok helytelen használata.

1. Tisztítsa meg a víztartályt.
2. Töltse fel újra a víztartályt.
Használjon kevesebb tisztítóadalékot.

A régi készülék ártalmatlanítása

- ▶ Környezetkímélő módon ártalmatlanítsa a készüléket.

Az aktuális ártalmatlanítási lehetőségekről a szakkereskedőnél, ill. a települési közigazgatásnál vagy önkormányzatnál tájékozódhat.



Ez a készülék az elhasznált villamossági és elektronikai készülékekről szóló 2012/19/EU irányelvnek megfelelő jelölést kapott.

Ez az irányelv a már nem használt készülékek visszavételének és hasznosításának EU-szerte érvényes kereteit határozza meg.

Akkumulátorok/elemek ártalmatlanítása

Az akkumulátorokat/elemeket környezetbarát újrahasznosítás céljából adja le. Ne dobja az akkumulátorokat/elemeket a háztartási hulladék közé.

- ▶ Gondoskodjon az akkumulátorok/elemek környezetbarát ártalmatlanításáról.



A 2006/66/EK európai irányelv értelmében a meghibásodott vagy elhasznált akkumulátorokat/elemeket külön össze kell gyűjteni, és környezetbarát módon újra kell hasznosítani.

Vevőszolgálat

Az Ön országában érvényes garanciaidőről és garanciális feltételekről vevőszolgálatunktól, kereskedőjétől vagy weboldalunkról szerezhet részletes információkat.

A vevőszolgálat elérhetőségét megtalálja a vevőszolgálatok mellékelt jegyzékében vagy a weboldalunkon.



Безопасность

- Внимательно прочитайте данное руководство.
- Сохраните инструкцию и информацию о приборе для дальнейшего использования или для передачи следующему владельцу.
- В случае обнаружения повреждений, связанных с транспортировкой, не подключайте прибор.

Используйте прибор только:

- с оригинальными частями и принадлежностями. В случае повреждений вследствие использования продуктов других производителей гарантийные обязательства теряют силу.
- для очистки поверхностей;
- в бытовых условиях и в закрытых помещениях домашних хозяйств при комнатной температуре.
- на высоте не более 2000 м над уровнем моря.

Используйте насадку для влажной уборки только:

- с оригинальными деталями и тканевыми дисками из микрофибры - BHZUPAD1.
- для уборки пылесосом и мытья полов с ровным и влагостойким твердым покрытием.
- для вариантов использования, описанных в данной инструкции.

Не используйте прибор:

- для чистки людей и животных;
- для всасывания вредных для здоровья, острых, горячих или раскалённых субстанций;
- для всасывания влажных или жидких субстанций;
- для всасывания легковоспламеняющихся или взрывчатых веществ и газов;
- для всасывания пепла, сажи из печей и установок центрального отопления;
- для всасывания тонера из принтеров или копировальных аппаратов;
- для всасывания строительного мусора.

Насадка для влажной уборки не подходит:

- для очистки напольного покрытия, в т. ч. пробковых полов, полов без внешнего покрытия и с негерметичными стыками.
- для очистки особо жестких поверхностей (например, бетона или асфальта)

- для очистки ковров, обивки и матрасов.
- для сбора жидкостей или липких и вязких веществ.

Отсоедините прибор от подачи электроэнергии, если вы:

- очищаете прибор;

Данный прибор может использоваться детьми в возрасте от 8 лет и старше, а также лицами с ограниченными физическими, сенсорными или умственными способностями или с недостатком опыта и/или знаний, если они находятся под присмотром или после получения указаний по безопасному использованию прибора и после того, как они осознали опасности, связанные с неправильным использованием.

Детям запрещено играть с прибором.

Очистку и обслуживание прибора запрещается выполнять детям без надзора взрослых.

- ▶ Ни в коем случае не допускайте контакта сетевого кабеля с горячими частями прибора или с источниками тепла.
- ▶ Ни в коем случае не допускайте контакта сетевого кабеля с острыми концами или кромками.
- ▶ Запрещается перегибать, заземлять или переоборудовать сетевой кабель.
- ▶ Зарядный кабель¹ и быстрозарядное устройство¹ следует подключать и эксплуатировать в строгом соответствии с данными на типовой табличке .
- ▶ Зарядный кабель¹ и быстрозарядное устройство¹ можно подключать только к электросети переменного тока через установленную согласно предписаниям розетку с заземлением.
- ▶ Ремонтировать прибор разрешается только квалифицированным специалистам.
- ▶ Для ремонта прибора можно использовать только оригинальные запчасти.
- ▶ Категорически запрещается эксплуатировать поврежденный прибор.
- ▶ Категорически запрещается эксплуатация прибора, поверхность которого имеет трещины или повреждена.
- ▶ Обратитесь в сервисную службу. → *Страница 142*

¹ В зависимости от комплектации

- ▶ Используйте прибор только в закрытом помещении.
- ▶ Не пользуйтесь прибором при слишком высокой температуре или влажности.
- ▶ Не используйте для очистки прибора пароочистители или очистители высокого давления.
- ▶ Не допускайте попадания на фильтры горючих или спиртосодержащих веществ.
- ▶ Не используйте воспламеняющиеся или спиртосодержащие вещества при очистке прибора.
- ▶ Следите за тем, чтобы в отверстия или подвижные элементы прибора не попадали предметы одежды, волосы, пальцы и другие части тела.
- ▶ Не направляйте трубку или всасывающую насадку на глаза и уши, не подносите к волосам и рту.
- ▶ Убедитесь, что дети не используют прибор для игр, даже если он установлен на базовом блоке¹.
- ▶ Лицам с электронными имплантатами запрещается приближаться к прибору ближе, чем на 10 см.
- ▶ Не подпускайте детей к упаковочному материалу.
- ▶ Не позволяйте детям играть с упаковочным материалом.
- ▶ Не допускайте воздействия на аккумулятор огня, высоких температур и солнечного света в течение продолжительного времени.
- ▶ Защищайте аккумулятор от воды и проникновения влаги.
- ▶ Никогда не открывайте аккумулятор.
- ▶ Храните неиспользуемые аккумуляторы вдали от металлических предметов, например, канцелярских скрепок, монет, ключей, иглолок или шурупов.
- ▶ Если из поврежденного аккумулятора выделяются пары, обеспечьте приток свежего воздуха.
- ▶ При наличии жалоб обратитесь к врачу.
- ▶ Если жидкость из поврежденного аккумулятора попала на кожу, немедленно промойте водой.
- ▶ При попадании в глаза обратитесь за медицинской помощью.
- ▶ Не мочите полы при уборке слишком сильно.
- ▶ Не погружайте в жидкости и не держите под струей воды.

¹ В зависимости от комплектации

- ▶ Ремонтировать принадлежности разрешается только квалифицированным специалистам.
- ▶ Уберите с пола все провода и электрические предметы до начала уборки.
- ▶ Дайте влажному полу просохнуть.
- ▶ Соблюдайте осторожность на влажных лестницах и полу.
- ▶ Не допускайте контакта рук, волос, одежды и других предметов с вращающимися деталями.
- ▶ Не используйте никаких остроконечных или остроугольных предметов.

Во избежание материального ущерба

- ▶ Проверяйте и очищайте влажные предметы.
- ▶ Заменяйте поврежденные предметы.
- ▶ Регулярно проверяйте уровень износа рабочих поверхностей насадки.
- ▶ Заменяйте изношенные насадки.
- ▶ Никогда не используйте насадку без щёточного валика.
- ▶ Никогда не используйте прибор без фильтровального блока.
- ▶ Насадку следует хранить при температуре выше 5 °С.
- ▶ Опорожняйте резервуар для воды после использования.
- ▶ После использования отсоедините насадку от прибора и протрите насухо впитывающей влагу салфеткой.
- ▶ Оставьте насадку в хорошо проветриваемом месте до полного высыхания.
- ▶ Запрещено распылять воду на насадку или погружать ее в воду!
- ▶ Использование насадки с неправильно установленными дисками запрещено.
- ▶ Очищайте и проверяйте состояние тканевых дисков для уборки перед использованием.
- ▶ Не оставляйте насадку с мокрыми тканевыми дисками для уборки на включенном или выключенном приборе более 1 минуты.
- ▶ Снимайте влажные тканевые диски для уборки с насадки после использования.

Прибор

Здесь приведен обзор составных частей прибора.

→ Рис. 1

1	Резервуар для воды
2	Кнопка разблокировки фиксатора резервуара для воды
3	Кнопка настройки подачи воды
4	Светодиодный индикатор состояния
5	Контейнер для сбора пыли
6	Фильтрующая сетка
7	Ламельный фильтр
8	Регулятор мощности и выключатель
9	Индикатор состояния
10	Кнопка разблокировки контейнера для сбора пыли
11	Крючок для крепления
12	Шарнирная всасывающая трубка
13	Ножная разблокировка
14	Универсальная насадка для пола с функцией свободной установки
15	Тканевые диски для уборки

Установка базового блока

- ▶ Убедитесь, что в зоне установки блока не проходит домашняя электропроводка.
- ▶ Не устанавливайте базовый блок горизонтально или вертикально над, под или рядом с сетевой розеткой.

→ Рис. 2 - 3

Эксплуатация

Монтаж прибора

→ Рис. 4 - 5

Зарядка прибора

- ▶ Для зарядки аккумулятора используйте только устройства, рекомендованные изготовителем.
- ▶ Используйте аккумулятор только с приборами Bosch.
- ▶ Для зарядки аккумулятора используйте только оригинальный кабель зарядного устройства¹ или оригинальное устройство быстрой зарядки¹.
- ▶ Используйте только аккумуляторы серии «Power for ALL» 18 В.
- ▶ Убедитесь, что дети не используют прибор для игр, даже если он установлен на базовом блоке¹.

→ Рис. 6 - 10

Время работы аккумуляторов

Здесь приведена информация о времени работы аккумуляторов вашего прибора.

Заметка

Следующие режимы влияют на время работы аккумулятора:

- Режим 1: режим **Eco** с неэлектрическими принадлежностями
- Режим 2: режим **Eco** с электрической насадкой для пола
- Режим 3: режим **Auto** с электрической насадкой для пола
- Режим 4: режим **Turbo** с электрической насадкой для пола

Время работы	3,0 Ah
---------------------	---------------

Время работы	3,0 Ah
Режим 1 до мин	40
Режим 2 до мин	30
Режим 3 до мин	15
Режим 4 до мин	8

Примечания

- Как и любые литий-ионные аккумуляторы, аккумуляторы серии Power for ALL 18 V со временем изнашиваются, что негативно сказывается на их емкости и времени работы. Это естественный процесс старения, а не дефект материала или погрешности изготовления или какой-либо другой дефект изделия.
- Следующие рекомендации помогут замедлить естественный износ:
 - Заряжайте аккумулятор только при температуре от 0 °C до +45 °C.
 - Храните аккумулятор только при температуре от -20 °C до +50 °C.
 - Не храните аккумулятор в течение длительного времени полностью заряженным или полностью разряженным.

Пользование прибором

→ Рис. 11 - 24

Демонтаж прибора

→ Рис. 25 - 27

Использование насадки для влажной уборки

Обзор насадок для влажной уборки

Здесь приведен обзор составных частей насадок для влажной уборки.

→ Рис. 28

a	Кнопка разблокировки насадки для влажной уборки
b	Кнопка разблокировки фиксатора резервуара для воды

¹ В зависимости от комплектации

c	Резервуар для воды
d	Тканевые диски для уборки
e	Светодиодный индикатор состояния
f	Кнопка настройки подачи воды
g	Заливное отверстие
h	Шток клапана

Наполнение резервуара для воды

Использовать только воду без добавок — достаточно для эффективной очистки. Тем не менее, если вы хотите использовать чистящее средство, оно должно соответствовать следующим требованиям.

- ▶ Не наполняйте резервуар прибора водой, температура которой выше 50 °C.
- ▶ Используйте чистящие средства дозировано в соответствии с указаниями производителя.
- ▶ Не используйте воски, масла или чистящие средства, не предусматривающие разбавления водой.
- ▶ Не используйте непрозрачные, маслянистые, хлор- и кислотосодержащие, а также пенообразующие (например, средство для мытья посуды) чистящие средства.
- ▶ Используйте нейтральное универсальное чистящее средство.
- ▶ Полностью закрывайте крышку для заполнения перед установкой резервуара для воды.
- ▶ Вытирайте остатки влаги в резервуаре для воды впитывающей влагу салфеткой.

→ Рис. **29** - **34**

Установка тканевых дисков для уборки

- ▶ Не закрепляйте тканевые диски для уборки на включенном приборе.

→ Рис. **35** - **36**

Использование насадок

- ▶ Не оставляйте насадку с мокрыми тканевыми дисками для уборки на включенном или выключенном приборе более 1 минуты.

Рекомендация: Используйте автоматический режим для наилучших результатов очистки и более продолжительного времени работы.

→ Рис. **37** - **40**

Активация функции сильного напора подачи воды

Рекомендация: Используйте функцию сильного напора подачи воды, чтобы быстрее увлажнить сухие тканевые диски для уборки или удалить особо стойкие загрязнения.

- ▶ Нажмите и удерживайте Δ° не менее 3 секунд.

→ Рис. **41**

- ✓ Светодиодный индикатор состояния мигает медленно.
- ✓ Функция сильного напора подачи воды активирована.

Заметка: Функция сильного напора подачи воды автоматически деактивируется через 30 секунд. Затем снова активируется автоматическая подача воды.

Чистка и уход

Для долговременной исправной работы прибора требуется его тщательная очистка и уход.

Очистка прибора

→ Рис. **42** - **42**

Опорожнение контейнера для сбора пыли

→ Рис. **43** - **46**

Очистка фильтровального блока

Заметка: Рекомендуется очищать фильтр контейнера для сбора пыли при каждом опорожнении контейнера, но не реже чем раз в месяц.

- ▶ Не допускайте контакта фильтра с жидкостями.

→ Рис. 47 - 53

Очистка насадки для пола

→ Рис. 54 - 54

Опорожнение резервуара для воды

→ Рис. 55 - 56

Очистка и просушка тканевых дисков для уборки

→ Рис. 57 - 60

Замена тканевых дисков для уборки

- ▶ **Рекомендация:** Для достижения наилучшего результата уборки заменяйте тканевые диски каждые 6 месяцев. Сразу заменяйте сильно загрязненные или поврежденные тканевые диски для уборки.

→ Рис. 61

Устранение неисправностей

Рекомендация: Дополнительную информацию и объяснения по устранению неисправностей вы найдете на странице 2, отсканировав QR-код в оглавлении и на нашем веб-сайте www.bosch-home.com.

- ▶ Ремонтировать прибор разрешается только квалифицированным специалистам.
- ▶ Для ремонта прибора можно использовать только оригинальные запчасти.

Прибор не работает.

Индикатор состояния аккумуляторной батареи не показывает состояние.

Аккумулятор установлен неправильно.

- ▶ Установите аккумулятор в правильном положении.

Аккумулятор не заряжен.

- ▶ Зарядите аккумулятор.

Индикатор неисправности горит красным светом в течение 10 с. Перегрев или переохлаждение аккумулятора.

1. Выключите прибор и отсоедините его от электропитания.
2. Подождите, пока аккумулятор не достигнет комнатной температуры.

Перегрев или переохлаждение прибора.

1. Выключите прибор и отсоедините его от электропитания.
2. Подождите, пока прибор не достигнет комнатной температуры.

Зарядка не выполняется.

Использовалось неподходящее зарядное устройство.

- ▶ Используйте только входящее в комплект поставки зарядное устройство.

Контейнер для пыли не установлен.

Фильтровальный блок не укомплектован.

- ▶ Проверьте укомплектован ли фильтровальный блок.

Фильтровальный блок или контейнер для сбора пыли установлены неправильно.

- ▶ Проверьте правильно ли установлены фильтровальный блок или контейнер для сбора пыли.

Мощность всасывания уменьшилась.

Фильтр засорен.

1. Выключите прибор и отсоедините его от электропитания.
2. Очистите фильтровальный блок.

Насадка или всасывающая трубка заблокированы.

1. Выключите прибор и отсоедините его от электропитания.
2. Проверьте, не засорен ли воздушный канал от насадок до прибора.
3. Опорожните контейнер для сбора пыли.
4. Очистите фильтровальный блок.
5. Снова включите прибор, после того, как он охладится.

Принадлежность не работает.

Принадлежность установлена неправильно.

1. Отключите основной блок.
2. Проверьте, правильно ли установлена принадлежность.

Основной блок отключен.

- ▶ Включите основной блок.

Недостаточный заряд аккумулятора.

- ▶ Зарядите аккумулятор основного прибора.

Нет подачи воды.

Подача воды отключена.

- ▶ Однократно нажмите на D° .
- ✓ Светодиодный индикатор состояния горит.
- ✓ Тканевые диски для уборки увлажняются.

Резервуар для воды вставлен неправильно.

1. Отключите основной блок.
2. Вставьте резервуар для воды в насадку спереди со щелчком.

Насадка протекает.

Вода подтекает из насадки спереди и сбоку.

Резервуар для воды установлен неправильно.

1. Отключите основной блок.
2. Установите резервуар для воды в насадку правильно.

В приборе образовались неприятные запахи.

Влажность может способствовать размножению бактерий и патогенных микроорганизмов.

Основной блок засорился.

1. Выключите прибор.
2. Очистите контейнер для сбора пыли.
3. Очистите и просушите фильтры.

Насадка грязная.

1. Выключите прибор.
2. Очистите тканевые диски для уборки.
3. Очистите резервуар для воды.
4. Очистите принадлежность.

На вымытом полу остаются полосы.

Неправильное использование чистящих средств.

1. Очистите резервуар для воды.
2. Заполните резервуар для воды.
Добавляйте меньшее количество чистящих средств.

Утилизация старого бытового прибора

- ▶ Утилизируйте прибор в соответствии с экологическими нормами.

Сведения о возможных способах утилизации можно получить в специализированном торговом предприятии, а также в районных или городских органах управления.



Данный прибор имеет отметку о соответствии европейским нормам 2012/19/EU утилизации электрических и электронных приборов (waste electrical and electronic equipment - WEEE).

Данные нормы определяют действующие на территории Евросоюза правила возврата и утилизации старых приборов.

<https://www.bosch-home.ru>

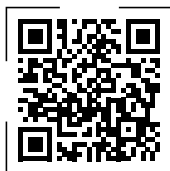

Импортер/Организация, принимающая претензии по качеству/ ТОО «BSH Home Appliances (БСХ Хоум Аплайнсэс)» Республика Казахстан, г. Алматы, ул. Хаджи Мукана, 22/5, 7 этаж
e-mail: ala-infokz@bshg.com

Срок службы устройства – 7 лет.

На территории Республики Казахстан, при обнаружении неисправности, звоните в сервисный контакт-центр 5454 (только для мобильных телефонов).

Утилизация аккумуляторов/батарей

Аккумуляторы/батареи следует отправить на дальнейшую утилизацию в соответствии с требованиями охраны окружающей среды. Не утилизируйте аккумуляторы/батареи вместе с бытовым мусором.

- ▶ Утилизируйте аккумуляторы/батареи в соответствии с экологическими нормами.



В соответствии с европейской Директивой 2006/66/ЕС повреждённые или использованные аккумуляторы/батареи должны собираться отдельно и отправляться на дальнейшую утилизацию в соответствии с требованиями охраны окружающей среды.

Сервисная служба

Подробную информацию о гарантийном сроке и условиях гарантии в вашей стране вы можете запросить в нашей сервисной службе, у вашего продавца или найти на нашем сайте.

Адрес и телефон сервисной службы можно найти в прилагаемом перечне сервисных служб или на нашем веб-сайте. Для доступа к контактам служб клиентского сервиса, вы также можете использовать данный QR код.



Siguranța

- Citiți cu atenție acest manual.
- Păstrați instrucțiunile, precum și informațiile producătorului în vederea utilizării ulterioare sau înmânării acestora următorului proprietar.
- Nu este permisă punerea în funcțiune a aparatului dacă acesta a fost deteriorat în timpul transportului.

Utilizați acest aparat numai:

- împreună cu piesele și accesoriile originale. Garanția nu acoperă deteriorările cauzate de utilizarea împreună cu alte produse.
- pentru curățarea suprafețelor.
- în locuința proprie și în încăperi închise din mediul casnic, la temperatura camerei.
- până la o înălțime de 2000 m deasupra nivelului mării.

Utilizați duza de ștergere numai:

- cu piese originale și paduri de ștergere din microfibre - BHZU-PAD1.
- pentru aspirarea și ștergerea pardoselilor tari, netede și rezistente la umiditate.
- pentru aplicațiile care sunt descrise în aceste instrucțiuni.

Nu folosiți aparatul:

- pentru aspirarea oamenilor sau animalelor.
- pentru aspirarea substanțelor nocive pentru sănătate, ascuțite, fierbinți sau incandescente.
- pentru aspirarea substanțelor umede sau lichide.
- pentru aspirarea substanțelor și gazelor ușor inflamabile sau explozive.
- pentru aspirarea cenușii, funinginii din sobe și instalații de încălzire centrală.
- pentru aspirarea tonerului din imprimante și copiatoare.
- pentru aspirarea molozului.

Nu utilizați duza de ștergere:

- pentru curățarea pardoselilor clasice și pardoselilor din plută netanșe/netratate.
- pentru curățarea suprafețelor foarte aspre (de exemplu, beton, asfalt)
- pentru curățarea mochetelor, pernelor și saltelelor.

■ pentru aspirarea lichidelor sau substabțelor lipicioase, vâscoase. Deconectați aparatul de la rețeaua de alimentare cu energie electrică atunci când:

■ curățați aparatul.

Acest aparat poate fi folosit de copii cu vârsta de peste 8 ani și de persoane cu capacități fizice, senzoriale sau mintale reduse sau fără experiență și/sau cunoștințe numai dacă sunt supravegheați sau au fost instruiți referitor la utilizarea în siguranță a aparatului și au înțeles pericolele care rezultă din aceasta.

Copiii nu trebuie lăsați să se joace cu aparatul.

Curățarea și întreținerea curentă efectuată de utilizator nu sunt permise copiilor dacă nu sunt supravegheați.

- ▶ Cablul de alimentare electrică nu trebuie să intre niciodată în contact cu surse de căldură sau cu componentele fierbinți ale aparatului.
- ▶ Cablul de alimentare electrică nu trebuie să intre niciodată în contact cu vârfuri sau muchii ascuțite.
- ▶ Nu este permisă îndoirea, strangularea sau modificarea cablului de alimentare electrică.
- ▶ Conectați și utilizați cablul de încărcare¹ și încărcătorul rapid¹ numai conform specificațiilor de pe plăcuța cu date tehnice.
- ▶ Conectați cablul de încărcare¹ și încărcătorul rapid¹ doar la o priză de curent alternativ cu împământare, instalată regulamentar.
- ▶ Numai personalul de specialitate are permisiunea de a efectua lucrări de reparații la nivelul aparatului.
- ▶ La reparația aparatului trebuie utilizate numai piese de schimb originale.
- ▶ Nu utilizați niciodată un aparat deteriorat.
- ▶ Nu utilizați un aparat care are suprafața cu fisuri sau spartă.
- ▶ Contactați unitatea de service abilitată. → *Pagina 150*
- ▶ Utilizați aparatul numai în spații închise.
- ▶ Nu expuneți niciodată aparatul la căldură și umiditate excesive.
- ▶ Nu utilizați pentru curățarea aparatului aparate de curățat cu jet sub presiune sau cu jet de abur.
- ▶ Nu aduceți filtrul în contact cu materiale inflamabile sau care conțin alcool.

¹ În funcție de dotările aparatului

- ▶ Nu utilizați substanțe inflamabile sau pe bază de alcool pentru a curăța aparatul.
- ▶ Țineți la distanță îmbrăcămintea, părul, degetele și celelalte părți ale corpului față de orificiile aparatului și de piesele mobile ale acestuia.
- ▶ Nu îndreptați tija sau duzele spre ochi, păr, urechi sau gură.
- ▶ Nu lăsați copiii mici să se joace cu aparatul nici măcar atunci când acesta este racordat la stația de bază¹.
- ▶ Persoanele cu implanturi electronice trebuie să păstreze o distanță de minimum 10 cm față de aparat.
- ▶ Nu lăsați copii în apropierea ambalajului.
- ▶ Nu lăsați copii să se joace cu materialul de ambalaj.
- ▶ Protejați acumulatorul împotriva flăcărilor, căldurii și radiațiilor solare permanente.
- ▶ Protejați acumulatorul împotriva contactului cu apa și infiltrării umidității.
- ▶ Nu deschideți niciodată acumulatorul.
- ▶ Atunci când nu este utilizat, acumulatorul trebuie păstrat la distanță de obiectele metalice, de exemplu, clemele pentru hârtie, monede, chei, cuie sau șuruburi.
- ▶ Dacă dintr-un acumulator deteriorat sunt emanați vapori, asigurați ventilarea cu aer proaspăt a încăperii.
- ▶ Dacă apar manifestări nepălăcute, consultați un medic.
- ▶ Dacă dintr-un acumulator deteriorat se scurg fluide, iar acestea intră în contact cu ochii, clătiți imediat cu apă ochii.
- ▶ În cazul contactului acestora cu ochii, solicitați și asistență medicală.
- ▶ Nu curățați pardoseli excesiv de ude.
- ▶ Nu îl scufundați niciodată în lichide și nu îl țineți sub jet de apă.
- ▶ Numai personalul de specialitate are dreptul de a executa reparații ale accesoriului.
- ▶ Înainte de curățare, îndepărtați toate cablurile și obiectele electrice de pe pardoseală.
- ▶ Lăsați pardoseala umedă să se usuce.
- ▶ Pășiiți cu atenție pe treptele și pardoselile umede.

¹ În funcție de dotările aparatului

ro Prevenirea prejudiciilor materiale

- ▶ Nu țineți mâinile, părul, îmbrăcămintea și alte ustensile în apropierea pieselor care se rotesc.
- ▶ Nu ștergeți obiecte cu muchii sau vârfuri ascuțite.

Prevenirea prejudiciilor materiale

- ▶ Examinați și curățați articolele umede.
- ▶ Înlocuiți articolele deteriorate.
- ▶ Verificați cu regularitate gradul de uzură a tălpilor.
- ▶ Duzele uzate trebuie înlocuite.
- ▶ Nu utilizați duza dacă peria cilindrică rotativă nu este montată.
- ▶ Nu puneți niciodată aparatul în funcțiune dacă unitatea de filtrare nu este montată la acesta.
- ▶ Nu depozitați duza la temperaturi de sub 5 °C.
- ▶ Goliți rezervorul de apă după utilizare.
- ▶ După utilizare, separați duza de la aparat și uscați-o prin ștergere cu o lavetă absorbantă.
- ▶ Lăsați duza să se usuce complet într-un loc bine ventilat.
- ▶ Duza nu trebuie pulverizată cu apă sau scufundată în apă!
- ▶ Nu utilizați duza dacă padurile de ștergere nu sunt fixate corespunzător.
- ▶ Curățați și verificați padurile de ștergere înainte de a le utiliza.
- ▶ Nu depozitați aparatul conectat sau deconectat împreună cu duza și padurile de ștergere ude în același loc pentru mai mult de 1 minut.
- ▶ După utilizare, scoateți padurile de ștergere ude de la duză.

Aparatul

Aici găsiți o privire de ansamblu asupra componentelor aparatului dvs.

→ Fig. 1

1	Rezervor de apă
2	Buton de blocare a rezervorului de apă
3	Buton de control al apei

4	Indicatorul de stare cu LED-uri
5	Rezervor de colectare a prafului
6	Sită pentru scame
7	Filtru cu lamele
8	Regulator de putere și comutator de pornire/oprire
9	Afișajul de stare
10	Tastă de deblocare a rezervorului de colectare a prafului
11	Cârlig de acroșare
12	Tub de aspirare rabatabil
13	Dispozitiv de deblocare cu piciorul
14	Duză universală pentru pardoseală, cu funcție de poziționare verticală
15	Paduri de ștergere

Montarea stației de bază

- ▶ Verificați dacă în zona de montare există cabluri electrice care ar putea suferi deteriorări.
- ▶ Nu montați stația de bază în poziție orizontală sau verticală deasupra, dedesubtul sau lângă priză.

→ Fig. 2 - 3

Deservirea

Montarea aparatului

→ Fig. 4 - 5

Încărcarea aparatului

- ▶ Încărcați acumulatorul numai la încărcătoarele recomandate de producător.
- ▶ Folosiți acumulatorul numai împreună cu aparatul Bosch.

- ▶ Încărcați acumulatorul numai cu cablul de încărcare original¹ sau cu încărcătorul original¹.
- ▶ Utilizați numai acumulatori din seria Power for ALL 18 V.
- ▶ Nu lăsați copiii mici să se joace cu aparatul nici măcar atunci când acesta este racordat la stația de bază¹.

→ Fig. 6 - 10

Duratele de funcționare a acumulatorului

Aici găsiți o prezentare generală a duratelor de funcționare a acumulatorului din aparatul dumneavoastră.

Notă

Durata de funcționare a acumulatorului este influențată de următoarele moduri:

- Modul 1: modul **Eco** cu accesorii neelectrice
- Modul 2: modul **Eco** cu duza electrică pentru pardoseală
- Modul 3: modul **Auto** cu duza electrică pentru pardoseală
- Modul 4: modul **Turbo** cu duza electrică pentru pardoseală

Durata de funcționare	3,0 Ah
Modul 1 până la min	40
Modul 2 până la min	30
Modul 3 până la min	15
Modul 4 până la min	8

Observații

- Deoarece toți acumulatorii litiu-ion sunt supuși procesului de uzură în timp, capacitatea și durata de funcționare a acumulatorilor din seria Power for ALL 18 V se reduc în timp. Acesta este un proces natural de uzură și nu este rezultatul unui defect de material, defect de fabricație sau unei calități inferioare.

- Totuși, următoarele măsuri pot întârzia uzura normală:
 - Încărcați acumulatorul numai la temperaturi cuprinse între 0 °C și 45 °C.
 - Depozitați acumulatorul numai la temperaturi cuprinse între -20 °C și 50 °C.
 - Nu depozitați acumulatorul pe o perioadă îndelungată de timp în stare complet încărcată sau complet descărcată.

Utilizarea aparatului

→ Fig. 11 - 24

Demontarea aparatului

→ Fig. 25 - 27

Utilizarea duzei de ștergere

Prezentare generală a duzei de ștergere

Aici găsiți o prezentare generală a componentelor duzei de ștergere.

→ Fig. 28

a	Tastă de deblocare a duzei de ștergere
b	Buton de blocare a rezervorului de apă
c	Rezervor de apă
d	Paduri de ștergere
e	Indicatorul de stare cu LED-uri
f	Buton de control al apei
g	Orificiu de umplere
h	Știftul supapei

Umplerea rezervorului de apă

Pentru o curățare eficientă, este suficientă utilizarea de apă. Dacă doriți să utilizați un aditiv de curățare, acesta trebuie să corespundă următoarelor cerințe.

- ▶ Nu umpleți rezervorul cu apă fierbinte a cărei temperatură depășește 50 °C.
- ▶ Dozați aditivii de curățare conform instrucțiunilor producătorului.

¹ În funcție de dotările aparatului

ro Curățarea și îngrijirea

- ▶ Nu utilizați ceară, uleiuri sau aditivi de curățare diluabili în apă.
 - ▶ Nu utilizați aditivi de curățare opaci, lăptoși, cu conținut de clor sau de acizi (de exemplu, detergent de vase).
 - ▶ Utilizați numai detergenți universali neutri.
 - ▶ Închideți complet capacul de umplere înainte de a insera rezervorul de apă.
 - ▶ Eliminați reziduurile de apă din rezervorul de apă utilizând o lavetă absorbantă.
- Fig. 29 - 34

Fixarea padurilor de ștergere

- ▶ Dacă aparatul este pornit, nu fixați padurile de ștergere.
- Fig. 35 - 36

Utilizarea duzelor

- ▶ Nu depozitați aparatul conectat sau deconectat împreună cu duza și padurile de ștergere ude în același loc pentru mai mult de 1 minut.

Recomandare: Utilizați modul automat pentru rezultate optime de ștergere, cu un timp de funcționare mai îndelungat.

→ Fig. 37 - 40

Activarea funcției de amplificare a cantității de apă

Recomandare: Utilizați funcției de amplificare a cantității de apă pentru a umezi mai rapid padurile de ștergere uscate sau pentru a elimina depunerile de murdărie foarte persistente.

- ▶ Mențineți apăsat  timp de cel puțin 3 secunde.
→ Fig. 41
- ✓ Indicatorul de stare cu LED-uri se aprinde intermitent și lent.
- ✓ Funcția de amplificare a cantității de apă este activată.

Notă: Amplificarea cantității de apă se oprește automat după 30 de secunde. Apoi este activată din nou alimentarea automată cu apă.

Curățarea și îngrijirea

Pentru a asigura funcționarea optimă a aparatului pentru o perioadă îndelungată de timp, curățați-l și îngrijiți-l cu atenție.

Curățarea aparatului

→ Fig. 42 - 42

Golirea recipientului de colectare a prafului

→ Fig. 43 - 46

Curățarea unității de filtrare

Notă: Este recomandat ca filtrul recipientului de colectare a prafului să fie curățat la fiecare golire a recipientului, și, indiferent de situație, cel puțin o dată pe lună.

- ▶ Feriți filtrul împotriva contactului cu lichidele.

→ Fig. 47 - 53

Curățarea duzei pentru pardoseală

→ Fig. 54 - 54

Golirea rezervorului de apă

→ Fig. 55 - 56

Curățarea și uscarea padurilor de ștergere

→ Fig. 57 - 60

Înlocuirea padurilor de ștergere

- ▶ **Recomandare:** Pentru obținerea unui rezultat de curățare optim, înlocuiți padurile de ștergere la fiecare 6 luni. Înlocuiți imediat padurile de ștergere foarte murdare sau deteriorate.

→ Fig. 61

Remediați defecțiunile

Recomandare: Pentru informații și explicații suplimentare referitoare la remedierea defecțiunilor, scanați codul QR de pe pagina 2 sau de pe site-ul nostru web www.bosch-home.com.

- ▶ Numai personalul de specialitate are permisiunea de a efectua lucrări de reparații la nivelul aparatului.

- ▶ La reparația aparatului trebuie utilizate numai piese de schimb originale.

Aparatul nu funcționează.

Afișajul de stare a acumulatorului nu indică nicio stare.

Acumulatorul nu este montat corect.

- ▶ Introduceți corect acumulatorul.

Acumulatorul nu este încărcat.

- ▶ Încărcați acumulatorul.

Indicatorul roșu de eroare se aprinde pentru 10 secunde.

Acumulatorul este supraîncălzit sau prea rece.

1. Opriți aparatul și deconectați-l de la rețeaua de alimentare cu energie electrică.
2. Așteptați până când acumulatorul ajunge la temperatura camerei.

Aparatul este supraîncălzit sau prea rece.

1. Opriți aparatul și deconectați-l de la rețeaua de alimentare cu energie electrică.
2. Așteptați până când aparatul ajunge la temperatura camerei.

Nicio funcție de încărcare.

A fost utilizat un încărcător necorespunzător.

- ▶ Utilizați numai încărcătorul livrat împreună cu aparatul.

Rezervorul de colectare a prafului nu poate fi montat.

Unitatea de filtrare nu este completă.

- ▶ Verificați dacă unitatea de filtrare este completă.

Unitatea de filtrare sau rezervorul de colectare a prafului nu este așezat/ă corect.

- ▶ Verificați dacă unitatea de filtrare și rezervorul de colectare a prafului sunt așezate corect.

Puterea de aspirare este redusă.

Filtrul este înfundat.

1. Opriți aparatul și deconectați-l de la rețeaua de alimentare cu energie electrică.
2. Curățați unitatea de filtrare.

Duza sau tubul de aspirare este înfundat/ă.

1. Opriți aparatul și deconectați-l de la rețeaua de alimentare cu energie electrică.
2. Verificați dacă există înfundări ale canalului de ventilare dintre duză și aparat.
3. Goliți rezervorul de colectare a prafului.
4. Curățați unitatea de filtrare.
5. Reporniți aparatul după ce acesta s-a răcit.

Accesorii nu funcționează.

Accesorii nu este conectat corect.

1. Opriți aparatul de bază.
2. Verificați dacă accesoriul este conectat corect.

Aparatul de bază este oprit.

- ▶ Porniți aparatul de bază.

Acumulatorul nu este încărcat suficient.

- ▶ Încărcați acumulatorul aparatului de bază.

Alimentarea cu apă nu funcționează.

Alimentarea cu apă este oprită.

- ▶ Apăsăți scurt pe **0**.
- ✓ Indicatorul de stare se aprinde.
- ✓ Padurile de ștergere sunt umezite.

Rezervorul de apă nu este poziționat corect.

1. Opriți aparatul de bază.
2. Împingeți din față rezervorul de apă în duză până când se fixează sonor.

Duza nu este etanșă.

Se scurge apă din partea frontală și din părțile laterale ale duzei.

Rezervorul de apă nu este montat corect.

1. Opriți aparatul de bază.

ro Predarea aparatului vechi

2. Introduceți corect rezervorul de apă în duză.

În interiorul aparatul s-au format mirosuri neplăcute.

Umiditatea poate favoriza dezvoltarea de bacterii și agenți patogeni.

Aparatul de bază este murdar.

1. Opriți aparatul.
2. Curățați rezervorul de colectare a prafului.
3. Curățați și uscați filtrul.

Duza este murdară.

1. Opriți aparatul.
2. Curățați padurile de ștergere.
3. Curățați rezervorul de apă.
4. Curățați accesoriul.

Pe pardoseala curățată există dăre.

Utilizare incorectă a aditivilor de curățare.

1. Curățați rezervorul de apă.
2. Umpleți din nou rezervorul de apă.
Utilizați o cantitate mai mică de aditivi de curățare.

Predarea aparatului vechi

- ▶ Eliminați în mod ecologic aparatul.
Informații despre modalitățile curente de eliminare ecologică a aparatelor pot fi obținute de la distribuitorii comerciali de specialitate, dar și de la primăria sau administrația locală.



Acest aparat este marcat corespunzător directivei europene 2012/19/UE în privința aparatelor electrice și electronice vechi (waste electrical and electronic equipment – WEEE).

Directiva prescrie cadrul pentru o preluare înapoi, valabilă în întreaga UE, și valorificarea aparatelor vechi.

Reciclarea acumulatorilor/bateriilor

Acumulatorii/Bateriile trebuie reciclate în mod ecologic. Nu eliminați acumulatorii/bateriile împreună cu deșeurile menajere.

- ▶ Eliminați în mod ecologic acumulatorii/bateriile.



Conform directivei europene 2006/66/EG, acumulatorii/bateriile defecte sau uzate trebuie colectate separat și reciclate în mod ecologic.

Serviciul clienți

Pentru informații detaliate despre perioada și condițiile de garanție din țara dumneavoastră, adresați-vă serviciului de asistență pentru clienți, distribuitorului local sau accesați site-ul nostru web.

Datele de contact ale serviciului pentru clienți le găsiți în lista atașată a unităților de service pentru clienți sau pe pagina noastră de internet.



Bezpečnost

- Pečlivě si přečtěte tento návod.
- Uschovejte návod a také informace o výrobku pro pozdější použití nebo pro následujícího majitele.
- V případě poškození při přepravě spotřebič nepřipojujte.

Spotřebič používejte pouze:

- s originálními díly a příslušenstvím. V případě poškození při použití cizích produktů zanikají nároky ze záruky.
- k čištění povrchů.
- pro soukromé použití v domácnosti a v uzavřených místnostech domova při prostorové teplotě.
- do maximální nadmořské výšky 2000 m nad mořem.

Vytírací hubici používejte pouze:

- s originálními díly a mopovacími utěrkami z mikrovlákna – BHZU-PAD1.
- pro vysávání a vytírání hladkých tvrdých podlah odolných vůči vlhkosti.
- pro použití, která jsou popsána v tomto návodu.

Spotřebič nepoužívejte:

- k vysávání osob nebo zvířat.
- k nasávání zdraví škodlivých látek, materiálů s ostrými hranami, horkých nebo žhavých látek.
- k nasávání vlhkých nebo tekutých látek.
- k nasávání snadno vznětlivých nebo výbušných látek a plynů.
- k vysávání popela, sazí z kamen a centrálního topení.
- k nasávání prachu z toneru z tiskáren a kopírek.
- k nasávání stavebních sutin.

Vytírací hubici nepoužívejte:

- pro čištění podlah bez povrchové úpravy a korkových podlah,
- pro čištění velmi drsných povrchů (např. betonu, asfaltu),
- pro čištění koberců, čalounění a matrací.

- pro vysávání kapalin nebo lepivých, viskózních látek.

Spotřebič odpojte od napájení, pokud:

- spotřebič čistíte.

Tento spotřebič mohou používat děti starší 8 let a osoby s omezenými fyzickými, senzorickými nebo duševními schopnostmi nebo s nedostatečnými zkušenostmi a/nebo znalostmi, pokud jsou pod dohledem nebo byly instruovány o bezpečném použití spotřebiče a pochopily z toho vyplývající nebezpečí.

Děti si nesmí se spotřebičem hrát.

Čištění a údržbu spotřebiče nesmí provádět děti bez dozoru.

- ▶ Zajistěte, aby se síťový kabel nikdy nedostal do kontaktu s horkými částmi spotřebiče nebo zdroji tepla.
- ▶ Zajistěte, aby se síťový kabel nikdy nedostal do kontaktu s ostrými rohy nebo hranami.
- ▶ Síťový kabel nikdy nelámejte, nestlačujte a neprovádějte na něm změny.
- ▶ Nabíjecí kabel¹ a rychlonabíječku¹ zapojte a používejte pouze v souladu s údaji na typovém štítku.
- ▶ Nabíjecí kabel¹ a rychlonabíječku¹ zapojte do sítě střídavého proudu jen pomocí předpisově nainstalované zásuvky s uzemněním.
- ▶ Opravy spotřebiče smí provádět pouze odborný personál, který je k tomu vyškolený.
- ▶ K opravě spotřebiče se smí používat pouze originální náhradní díly.
- ▶ V žádném případě nepoužívejte poškozený spotřebič.
- ▶ Nikdy nepoužívejte spotřebič s natrženým nebo zlomeným povrchem.
- ▶ Kontaktujte zákaznický servis. → *Strana 158*
- ▶ Spotřebič používejte pouze v uzavřených místnostech.
- ▶ Spotřebič nikdy nevystavujte velkému teplu a vlhkosti.
- ▶ Při čištění spotřebiče nepoužívejte parní nebo vysokotlaké čističe.
- ▶ Na filtry nepokládejte hořlavé látky nebo látky s obsahem alkoholu.

¹ V závislosti na vybavení spotřebiče

- ▶ Při čištění spotřebiče nepoužívejte hořlavé látky nebo látky s obsahem alkoholu.
- ▶ Nedávejte oděv, vlasy, prsty a jiné části těla do blízkosti otvorů ve spotřebiči a pohyblivých dílů.
- ▶ Trubku nebo hubice nikdy nemiřte proti očím, vlasům, uším nebo ústům.
- ▶ Zajistěte, aby si se spotřebičem nehrály děti, ani když je umístěný v základní stanici¹.
- ▶ Osoby používající elektronické implantáty musí od spotřebiče dodržovat minimální odstup 10 cm.
- ▶ Obalový materiál uchovávejte mimo dosah dětí.
- ▶ Nedovolte dětem, aby si hrály s obalovým materiálem.
- ▶ Chraňte baterii před ohněm, horkem a nepřetržitým slunečním zářením.
- ▶ Chraňte baterii před vodou a proniknutím vlhkosti.
- ▶ Baterii nikdy neotevírejte.
- ▶ Nepoužívanou baterii uchovávejte v dostatečné vzdálenosti od kovových předmětů, např. kancelářských sponek, mincí, klíčů, hřebíků nebo šroubů.
- ▶ Pokud z poškozené baterie unikají výpary, zajistěte přívod čerstvého vzduchu.
- ▶ V případě potíží vyhledejte lékaře.
- ▶ Pokud z poškozené baterie unikají kapaliny, v případě kontaktu s pokožkou pokožku ihned opláchněte vodou.
- ▶ Při kontaktu s očima kromě toho vyhledejte lékařskou pomoc.
- ▶ Nečistěte příliš mokré podlahy.
- ▶ Neponořujte ji do kapalin ani ji nedržte pod tekoucí vodou.
- ▶ Opravy příslušenství smí provádět pouze vyškolený odborný personál.
- ▶ Před čištěním odstraňte z podlahy všechny kabely a elektrické předměty.
- ▶ Vlhké podlahy nechte uschnout.
- ▶ Po vlhkých schodech a podlahách chodte opatrně.
- ▶ Ruce, vlasy, oděv a ostatní předměty neumísťujte do blízkosti rotujících dílů.
- ▶ Nevytírejte ostré nebo špičaté předměty.

¹ V závislosti na vybavení spotřebiče

Zabránění věcným škodám

- ▶ Potřísněné předměty zkontrolujte a vyčistěte.
- ▶ Poškozené předměty vyměňte.
- ▶ Pravidelně kontrolujte, zda nejsou spodní části hubic opotřebované.
- ▶ Opotřebované hubice vyměňte.
- ▶ Hubici nikdy nepoužívejte bez nasazeného kartáčového válce.
- ▶ Spotřebič nikdy nepoužívejte bez filtrační jednotky.
- ▶ Neskladujte hubici při teplotě nižší než 5 °C.
- ▶ Po použití vyprázdněte nádržku na vodu.
- ▶ Hubici po použití odpojte od spotřebiče a utřete do sucha savým hadrem.
- ▶ Hubici nechte úplně uschnout na dobře větraném místě.
- ▶ Hubice se nesmí stříkat vodou nebo ponořovat do vody!
- ▶ Nikdy hubici nepoužívejte bez řádně upevněných mopovacích utěrek.
- ▶ Mopovací utěrky před použitím vyčistěte a zkontrolujte.
- ▶ Zapnutý nebo vypnutý spotřebič s hubicí a mokřými mopovacími utěrkami nenechávejte stát na jednom místě déle než 1 minutu.
- ▶ Mokrý mopovací utěrky po použití sejměte z hubice.

Spotřebič

Zde naleznete přehled součástí vašeho spotřebiče.

→ Obr. **1**

1	Nádržka na vodu
2	Tlačítko odjištění nádržky na vodu
3	Tlačítko regulace vody
4	LED ukazatel stavu
5	Nádoba na prach
6	Filtr na vlákna
7	Lamelový filtr

8	Regulátor výkonu a vypínač
9	Ukazatel stavu
10	Uvolňovací tlačítko nádoby na prach
11	Háček pro uložení
12	Ohebná sací trubka
13	Odjištění nohou
14	Univerzální podlahová hubice s funkcí samostatného stání
15	Mopovací utěrky

Montáž základní stanice

- ▶ Zkontrolujte, zda v oblasti montáže nemůže dojít k poškození domovního vedení.
- ▶ Základní stanici nemontuje vodorovně nebo svise nad síťovou zásuvku, pod ní nebo vedle ní.

→ Obr. **2** - **3**

Ovládání

Montáž spotřebiče

→ Obr. **4** - **5**

Nabíjení spotřebiče

- ▶ Baterii nabíjejte pouze v nabíječkách, které jsou doporučené výrobcem.
- ▶ Baterii používejte pouze společně se spotřebičem Bosch.
- ▶ Baterii nabíjejte pouze pomocí originálního nabíjecího kabelu¹ nebo originální rychlonabíječky¹.
- ▶ Používejte pouze baterie série Power for ALL 18 V.
- ▶ Zajistěte, aby si se spotřebičem nehrály děti, ani když je umístěný v základní stanici¹.

→ Obr. **6** - **10**

Doby nabíjení baterie

Zde naleznete přehled dob provozu baterie vašeho spotřebiče.

¹ V závislosti na vybavení spotřebiče
154

Poznámka

Na dobu nabíjení baterie mají vliv následující režimy:

- Režim 1: režim **Eco** s neelektrickým příslušenstvím
- Režim 2: režim **Eco** s elektrickou podlahovou hubicí
- Režim 3: režim **Auto** s elektrickou podlahovou hubicí
- Režim 4: režim **Turbo** s elektrickou podlahovou hubicí

Doba provozu	3,0 Ah
Režim 1 až min	40
Režim 2 až min	30
Režim 3 až min	15
Režim 4 až min	8

Poznámky

- Stejně jako všechny lithium-iontové baterie se i baterie série Power for ALL 18 V časem opotřebují, takže kapacita baterie a doba provozu mohou klesat. Je to přirozený proces stárnutí, a nikoli vada materiálu, výrobní vada nebo jiná vada výrobku.
- Přirozené opotřebení můžete zpomalit pomocí následujících opatření:
 - Baterii nabíjejte pouze při teplotě prostředí od 0 °C do 45 °C.
 - Baterii skladujte pouze při teplotách od -20 °C do 50 °C.
 - Baterii neskladujte delší dobu plně nabitou ani zcela vybitou.

Obsluha spotřebiče

→ Obr. **11** - **24**

Demontáž spotřebiče

→ Obr. **25** - **27**

Ovládání vytírací hubice**Přehled vytírací hubice**

Zde naleznete přehled součástí vytírací hubice.

→ Obr. **28**

a	Uvolňovací tlačítko vytírací hubice
----------	-------------------------------------

b	Tlačítko odjištění nádržky na vodu
----------	------------------------------------

c	Nádržka na vodu
----------	-----------------

d	Mopovací utěrky
----------	-----------------

e	LED ukazatel stavu
----------	--------------------

f	Tlačítko regulace vody
----------	------------------------

g	Plnicí otvor
----------	--------------

h	Ventilový kolík
----------	-----------------

Naplnění nádržky na vodu

Pro účinné čištění stačí použít pouze vodu. Pokud byste přesto chtěli použít mycí roztok, musí odpovídat následujícím požadavkům.

- ▶ Neplňte vodu s teplotou vyšší než 50 °C.
- ▶ Čisticí přísady dávkujte podle pokynů výrobce.
- ▶ Nepoužívejte vosky, oleje a čisticí přísady neředitelné vodou.
- ▶ Nepoužívejte neprůhledné, pěnové čisticí přísady s chlórem a kyselinami (např. prostředky na mytí nádobí).
- ▶ Používejte pouze neutrální čisticí prostředky.
- ▶ Před nasazením nádržky na vodu úplně zavřete plnicí víčko.
- ▶ Zbytky vody na nádržce na vodu otřete savým hadrem.

→ Obr. **29** - **34**

Upevnění vytíracích padů

- ▶ Neupevňujte mopovací utěrky, když je spotřebič zapnutý.

→ Obr. **35** - **36**

Použití hubice

- ▶ Zapnutý nebo vypnutý spotřebič s hubicí a mokkými mopovacími utěrkami nenechávejte stát na jednom místě déle než 1 minutu.

Tip: Pro dosažení nejlepších výsledků vytírání s dlouhou dobou chodu použijte automatický režim.

→ Obr. **37** - **40**

Aktivace funkce přidávání vody

Tip: Funkci přidávání vody použijte pro rychlejší navlhčení suchých mopovacích utěrek nebo odstranění mimořádně úporných nečistot.

cs Čistění a ošetřování

- ▶ Minimálně 3 sekundy podržte stisknuté **0°**.
→ Obr. **41**
- ✓ LED ukazatel stav pomalu bliká.
- ✓ Funkce přidávání vody je aktivovaná.

Poznámka: Přidávání vody se za 30 sekund automaticky zastaví. Poté se znovu aktivuje automatický přívod vody.

Čistění a ošetřování

Aby váš spotřebič zůstal dlouho funkční, pečlivě ho čistíte a ošetřujete.

Čistění spotřebiče

→ Obr. **42** - **42**

Vyprázdnění nádoby na prach

→ Obr. **43** - **46**

Čistění filtrační jednotky

Poznámka: Doporučujeme čistit filtr nádoby na prach při každém vyprázdňování nádoby, minimálně ale jednou měsíčně.

- ▶ Dbejte na to, aby se filtry nikdy nedostaly do kontaktu s kapalinami.

→ Obr. **47** - **53**

Čistění podlahové hubice

→ Obr. **54** - **54**

Vyprázdnění nádržky na vodu

→ Obr. **55** - **56**

Čistění a sušení vytíracích padů

→ Obr. **57** - **60**

Výměna vytíracích padů

- ▶ **Tip:** Pro dosažení optimálního čistícího účinku vyměňujte vytírací pady každých 6 měsíců. Silně znečištěné nebo poškozené vytírací pady ihned vyměňte.

→ Obr. **61**

Odstranění poruch

Tip: Další informace a vysvětlivky k odstranění poruch naleznete online naskenováním QR kódu na straně 2 a na našich webových stránkách www.bosch-home.com.

- ▶ Opravy spotřebiče smí provádět pouze odborný personál, který je k tomu vyškolený.
- ▶ K opravě spotřebiče se smí používat pouze originální náhradní díly.

Spotřebič nepracuje.

Ukazatel stavu baterie nesignalizuje žádný stav.

Baterie není správně nasazená.

- ▶ Nasad'te správně baterii.

Baterie není nabitá.

- ▶ Nabijte baterii.

Na 10 sekund se rozsvítí červený chybový ukazatel.

Baterie je přehřátá nebo podchlazená.

1. Vypněte spotřebič a odpojte ho od přívodu proudu.

2. Počkejte, dokud baterie nedosáhne pokojové teploty.

Spotřebič je přehřátý nebo podchlazený.

1. Vypněte spotřebič a odpojte ho od přívodu proudu.

2. Počkejte, dokud spotřebič nedosáhne pokojové teploty.

Nefunguje nabíjení.

Použili jste nesprávnou nabíječku.

- ▶ Používejte jen dodanou nabíječku.

Nádoby na prach nelze nasadit.

Filtrační jednotka není kompletní.

- ▶ Zkontrolujte, zda je filtrační jednotka kompletní.

Filtrační jednotka nebo nádoba na prach není správně nasazená.

- ▶ Zkontrolujte, zda filtrační jednotka a nádoba na prach jsou správně nasazené.

Klesá sací výkon.

Je ucpaný filtr.

1. Vypněte spotřebič a odpojte ho od přívodu proudu.

2. Vyčistěte filtrační jednotku.

Hubice nebo sací trubka jsou zablokované.

1. Vypněte spotřebič a odpojte ho od přívodu proudu.
2. Zkontrolujte, zda není vzduchový kanál od hubice ke spotřebiči ucpaný.
3. Vyprázdněte nádobu na prach.
4. Vyčistěte filtrační jednotku.
5. Jakmile spotřebič vychladne, znovu ho zapněte.

Příslušenství nefunguje.

Příslušenství není správně připojené.

1. Vypněte základní spotřebič.
2. Zkontrolujte, zda je příslušenství správně připojené.

Základní spotřebič je vypnutý.

- ▶ Zapněte základní spotřebič.

Akumulátor není dostatečně nabitý.

- ▶ Nabijte akumulátor základního spotřebiče.

Nefunguje přívod vody.

Přívod vody je vypnutý.

- ▶ Krátce stiskněte .
- ✓ LED ukazatel stavu svítí.
- ✓ Mopovací utěrky se navlhčí.

Nádržka na vodu není správně nasazená.

1. Vypněte základní spotřebič.
2. Nádržku na vodu zasuňte zepředu do hubice tak, aby slyšitelně zaskočila.

Hubice netěsní.

Vpředu a na stranách vytéká z hubice voda.

Nádržka na vodu není správně nasazená.

1. Vypněte základní spotřebič.
2. Nasadte nádržku na vodu správně do hubice.

Ve spotřebiči vzniká zápach.

Vlhkost může podporovat tvorbu bakterií a choroboplodných zárodků.

Základní spotřebič je znečištěný.

1. Vypněte spotřebič.
2. Vyčistěte nádobu na prach.
3. Vyčistěte a usušte filtry.

Hubice je znečištěná.

1. Vypněte spotřebič.
2. Vyčistěte vytírací pady.
3. Vyčistěte nádržku na vodu.
4. Vyčistěte příslušenství.

Na vyčištěné podlaze jsou šmouhy.

Nesprávné použití čisticích přípravků.

1. Vyčistěte nádržku na vodu.
2. Znovu naplňte nádržku na vodu.
Používejte menší množství čisticího přípravku.

Likvidace starého spotřebiče

- ▶ Spotřebič ekologicky zlikvidujte.
Informace o aktuálních možnostech likvidace obdržíte u specializovaného prodejce nebo na obecním nebo městském úřadu.



Tento spotřebič je označen v souladu s evropskou směrnicí 2012/19/EU o nakládání s použitými elektrickými a elektronickými zařízeními (waste electrical and electronic equipment - WEEE). Tato směrnice stanoví jednotný evropský (EU) rámec pro zpětný odběr a recyklování použitých zařízení.

Likvidace baterií

Baterie se musí odevzdávat k ekologické recyklaci. Baterie nevyhazujte do domovního odpadu.

- ▶ Baterie ekologicky zlikvidujte.



Podle evropské směrnice 2006/66/ES se musí vadné nebo opotřebené akumulátory/baterie shromažďovat odděleně a odevzdat k ekologické likvidaci.

Zákaznický servis

Podrobné informace o záruční době a záručních podmínkách ve vaší zemi obdržíte u svého zákaznického servisu, svého prodejce nebo na našich internetových stránkách.

Kontaktní údaje zákaznického servisu viz příložený seznam servisních služeb nebo naše webová stránka.

الأمان

- اقرأ هذا الدليل بعناية.
- احتفظ بالدليل وبمعلومات المنتج لغرض الاستخدام اللاحق أو لتسليمها إلى المالك التالي.
- لا توصل الجهاز بالكهرباء في حالة وجود أضرار ناتجة عن عملية النقل.
- لا تستخدم الجهاز إلا:
- مع الأجزاء والكماليات الأصلية. لا يحق المطالبة بحقوق الضمان في حالة حدوث أضرار نتيجة استخدام منتجات غريبة.
- لتنظيف الأسطح.
- في المنزل الخاص وفي الأماكن المغلقة من المحيط المنزلي في درجة حرارة الغرفة.
- حتى ارتفاع يبلغ 2000 م فوق سطح البحر.
- لا تستخدم رأس المسح إلا:
- مع الأجزاء الأصلية وبطانات المسح دقيقة الألياف - BHZUPAD1.
- لكنس ومسح الأرضيات الصلبة الملساء والمقاومة للرطوبة.
- للتطبيقات الموصوفة في هذا الدليل.
- لا تستخدم الجهاز:
- لتنظيف الأفراد أو الحيوانات من خلال الشفط.
- لامتنصاص المواد الضارة بالصحة أو حادة الحواف أو الساخنة أو المتوهجة.
- لامتنصاص المواد الرطبة أو السائلة.
- لامتنصاص المواد والغازات سريعة الاشتعال أو المتفجرة.
- لامتنصاص الرماد والسخام الناتجين من الأفران وأجهزة التدفئة المركزية.
- لامتنصاص غبار الحبر الناتج من الطابعات وماكينات التصوير.
- لامتنصاص ردم البناء.
- لا تستخدم رأس المسح:
- لتنظيف الأرضيات غير محكمة الإغلاق / غير المعالجة والأرضيات الفلين.
- لتنظيف الأسطح الخشنة للغاية (مثل الخرسانة والأسفلت)
- لتنظيف السجاد والمفروشات والمراتب.

- لشفط السوائل أو المواد اللاصقة أو اللزجة.
- فصل الجهاز من مصدر الإمداد بالتيار الكهربائي، عندما:
- تنظف الجهاز.
- يمكن للأطفال بدءًا من عُمر 8 سنوات فما فوق، وكذلك للأشخاص الذين يعانون نقصًا في القدرات الجسمانية أو الحسية أو العقلية، أو يعانون نقصًا في الإدراك أو المعرفة أو كليهما، استخدام هذا الجهاز، إذا تم ذلك تحت إشرافٍ وبعد اطلاعهم على كيفية التشغيل الآمن للجهاز، وإدراك المخاطر الناتجة.
- لا يجوز للأطفال العبث بالجهاز.
- لا يجوز للأطفال تنظيف الجهاز أو إجراء أعمال الصيانة المنوطة بالمستخدم إلا إذا تمت مراقبتهم أثناء ذلك.
- ◀ لا تقم مطلقًا بوضع وصلة الشبكة في وضع تلامس مع أجزاء ساخنة من الجهاز أو مصادر حرارية.
- ◀ لا تقم مطلقًا بوضع وصلة الشبكة في وضع تلامس مع أسنان مدببة أو حواف حادة.
- ◀ لا تثني أو تسحق أو تغيّر وصلة الشبكة الكهربائية.
- ◀ لا توصل كابل الشحن¹ وجهاز الشحن السريع¹ وتشغلهما إلا وفقًا للقيم الموضّحة على لوحة الصنع.
- ◀ لا توصل كابل الشحن¹ وجهاز الشحن السريع¹ إلا بمقبس مرّكب بطريقة سليمة ومزود بوصلة تأريض على أن تكون شبكة الكهرباء ذات تيار متردد.
- ◀ وحدهم أفراد الطاقم الفنيّ المدرّبون من أجل ذلك يُسمح لهم بإجراء إصلاحات على الجهاز.
- ◀ لا يُسمح إلا باستخدام قطع الغيار الأصلية لإصلاح الجهاز.
- ◀ لا تشغّل أبدًا جهازًا متضررًا.
- ◀ لا تشغّل جهازًا ذا سطح مشقوق أو مكسور.
- ◀ اتصل بخدمة العملاء. ← صفحة 166
- ◀ لا تستخدم الجهاز إلا في أماكن مغلقة.
- ◀ لا تعرّض الجهاز أبدًا للحرارة والرطوبة الشديديتين.
- ◀ لا تستخدم أجهزة تنظيف بالضغط العالي أو أجهزة تنظيف البخار، كي تنظف الجهاز.
- ◀ لا تضع أية مواد قابلة للاشتعال أو مواد محتوية على الكحول على الفلتر.
- ◀ عند تنظيف الجهاز لا تستخدم أية مواد قابلة للاشتعال أو محتوية على الكحول.

- ◀ أبعد الملابس والشعر والأصابع وأجزاء الجسم الأخرى عن الفتحات الموجودة بالجهاز والأجزاء المتحركة.
- ◀ لا تقم مطلقًا بتوجيه الماسورة أو رؤوس التنظيف على العينين أو الشعر أو الأذنين أو الفم.
- ◀ تأكد من عدم عبث الأطفال بالجهاز، حتى عندما يكون معلقًا في وحدة القاعدة¹.
- ◀ يجب على الأشخاص حاملي الأجهزة الإلكترونية الطبية المزروعة الحفاظ على مسافة 10 سم على الأقل عن الجهاز.
- ◀ أبعد مواد التغليف عن تناول الأطفال.
- ◀ لا تدع الأطفال يلعبون بمواد التغليف للجهاز.
- ◀ احرص على حماية البطارية من التعرض للنار أو الحرارة أو أشعة الشمس المستمرة.
- ◀ احرص على حماية البطارية من التعرض للماء والرطوبة المتوغلّة للداخل.
- ◀ لا تقم مطلقًا بفتح البطارية.
- ◀ أبعد البطارية غير المستخدمة عن الأشياء المعدنية، على سبيل المثال مشابك الورق أو قطع النقود المعدنية أو المفاتيح أو المسامير أو البراغي.
- ◀ إذا تسربت أبخرة من البطارية التالفة، فقم بتمرير الهواء النقي.
- ◀ في حالة أية شكاوى، استشر الطبيب.
- ◀ إذا تسربت سوائل من البطارية التالفة، ولامست البشرة قم بشطفها على الفور بالماء.
- ◀ في حالة ملامسة العين اطلب أيضًا المساعدة الطبية.
- ◀ لا تقم بتنظيف أرضيات مبللة بشكل مفرط.
- ◀ يحظر الغمر في سوائل، أو الوضع تحت ماء جار.
- ◀ لا يجوز إجراء إصلاحات على الكماليات إلا بمعرفة فني متخصص مدرب جيدًا.
- ◀ احرص على إبعاد جميع الكابلات والأدوات الكهربائية قبل التنظيف.
- ◀ اترك الأرضيات الرطبة تجف.
- ◀ يجب السير على الدراج المبلل والأرضيات المبللة بحذر.
- ◀ احرص على إبعاد الأيدي والشعر والملابس والأوعية الأخرى عن الأجزاء الدوّارة.
- ◀ لا تمسح أغراض حادة الحواف أو مدببة.

◀ استبدل العناصر التالفة.

تجنب الأضرار المادية

◀ افحص العناصر المبللة وقم بتنظيفها.

12	ماسورة شفط قابلة للارتداء
13	وسيلة التحرير بالقدم
14	رأس تنظيف الأرضيات العامة المزود بوظيفة الإيقاف الحر
15	بطانات المسح

تركيب وحدة القاعدة

- تحقق مما إذا كانت هناك أية احتمالية لإلحاق أي ضرر بالوصلات المنزلية في نطاق التركيب.
- لا تقم بتركيب وحدة القاعدة بشكل أفقي أو رأسي فوق أو تحت أو بجوار أي مقبس كهربائي.

← الشكل 2 - 3

الاستعمال

تركيب الجهاز

← الشكل 4 - 5

شحن الجهاز

- اقتصر على شحن البطارية في الشواحن الموصى بها من قبل الجهة الصانعة.
- اقتصر على استخدام البطارية بالارتباط مع جهاز بوش.
- اقتصر على شحن البطارية باستخدام كابل الشحن الأصلي¹ أو الشاحن السريع الأصلي¹.
- اقتصر على استخدام بطاريات من سلسلة الطرازات Power for ALL 18 V.
- تأكد من عدم عبث الأطفال بالجهاز، حتى عندما يكون معلقاً في وحدة القاعدة¹.

← الشكل 6 - 10

أوقات تشغيل البطارية

تجد هنا نظرة عامة على أوقات تشغيل البطارية لجهازك.

ملاحظة

تؤثر الأنماط التالية على وقت تشغيل البطارية:

- النمط 1: النمط Eco مع ملحق غير كهربائي
- النمط 2: النمط Eco مع رأس تنظيف الأرضيات الكهربائي
- النمط 3: النمط Auto مع رأس تنظيف الأرضيات الكهربائي

- افحص النعال الخارجية بانتظام من حيث التأكل.
- استبدل رأس التنظيف المتآكلة.
- لا تقم مطلقاً باستخدام رأس التنظيف دون تركيب بكرة الفرشاة.
- لا تقم مطلقاً بتشغيل الجهاز بدون وحدة الفلتر.
- تجنب تخزين الرأس في درجة أقل من 5 م.
- قم بتفريغ خزان الماء بعد الاستخدام.
- افصل الرأس عن الجهاز بعد الاستخدام وامسحه بقطعة قاذرة على الامتصاص لتجفيفه.
- اترك الرأس يجف تماما في مكان جيد التهوية.
- لا يجوز تعريض الرأس لرذاذ الماء أو غمره في الماء!
- لا تستخدم الرأس أبداً دون تثبيت بطانات المسح بشكل سليم.
- قم بتنظيف بطانات المسح وافحصها قبل الاستخدام.
- لا تترك الجهاز المشغل أو المطفأ مع الرأس وبطانات المسح الرطبة على نفس الموضع لفترة أطول من 1 دقائق.
- اخلع بطانات المسح الرطبة من الرأس بعد الاستخدام.

الجهاز

تجد هنا نظرة عامة على مكونات جهازك.

← الشكل 1

1	خزان الماء
2	زر تحرير خزان الماء
3	زر التحكم في الماء
4	بيان الحالة LED
5	خزان تجميع الأتربة
6	مصفاة الوبر
7	فلتر شرائي
8	متحكم القدرة ومفتاح التشغيل/الإيقاف
9	مبين الحالة
10	زر تحرير خزان تجميع الأتربة
11	خطاف إيقاف

■ النمط 4: النمط Turbo مع رأس تنظيف الأرضيات الكهربائي

وقت التشغيل	Ah 3,0
النمط 1 حتى دقيقة	40
النمط 2 حتى دقيقة	30
النمط 3 حتى دقيقة	15
النمط 4 حتى دقيقة	8

ملاحظات

- كما هو الحال مع جميع بطاريات أيونات الليثيوم تتآكل البطاريات من السلسلة Power for ALL 18 V بمرور الوقت، ولذلك تقل قدرة البطارية ووقت تشغيلها. وهذه عملية تقادم طبيعية وليست نتيجة لعيب في الخامات أو عيب تصنيع أو عيب مادي.
- ويمكنك من خلال التدابير التالية تأخير هذا التآكل الطبيعي:
 - اشحن البطارية فقط في نطاق درجات حرارة يتراوح بين 0° م و 45° م.
 - قم بتخزين البطارية فقط في نطاق درجات حرارة يتراوح بين 20° م حتى 50° م.
 - لا تقم بتخزين البطارية لفترة زمنية طويلة وهي في حالة مشحونة تماما أو فارغة الشحنة تماما.

استعمال الجهاز

← الشكل 11 - 24

فك الجهاز

← الشكل 25 - 27

استعمال رأس المسح

نظرة عامة على رأس المسح

تجد هنا نظرة عامة على أجزاء رأس المسح.

← الشكل 28

a	زر تحرير رأس المسح
b	زر تحرير خزان الماء
c	خزان الماء
d	بطانات المسح
e	بيان الحالة LED
f	زر التحكم في الماء
g	فتحة الملء

h مسمار الصمام

ملء خزان الماء

ويكفي استخدام الماء وحده للتنظيف بشكل فعال. إذا كنت لا تزال ترغب في استخدام منظف إضافي، فيجب استيفاء المتطلبات التالية.

- ◀ لا تملأ بماء ساخن تزيد حرارته عن 50 م.
- ◀ حدد جرعة إضافات التنظيف حسب الإرشادات.
- ◀ لا تستخدم شمعا وزيوت وإضافات تنظيف غير قابلة للتخفيف بالماء.
- ◀ لا تستخدم إضافات التنظيف غير الشفافة والمليبية والمحتوية على كلور وأحماض والرغوية (مثل منظف غسل الأطباق).
- ◀ واقتصر على استخدام المنظفات العامة المتعادلة.
- ◀ أغلق غطاء الملء بالكامل قبل تركيب خزان الماء.
- ◀ امسح رواسب الماء الموجودة في خزان الماء بواسطة فوطة قادرة على الامتصاص.

← الشكل 29 - 34

تثبيت بطانات المسح

- ◀ لا تقم بتثبيت بطانات المسح أثناء تشغيل الجهاز.

← الشكل 35 - 36

استخدام الرأس

- ◀ لا تترك الجهاز المشغل أو المطفأ مع الرأس وبطانات المسح الرطبة على نفس الموضوع لفترة أطول من 1 دقائق.

نصيحة: استخدم وضع التشغيل الأوتوماتيكي لتحقيق أفضل نتائج المسح مع وقت تشغيل طويل.

← الشكل 37 - 40

تفعيل وظيفة تعزيز الماء

نصيحة: استخدم وظيفة تعزيز الماء لترطيب بطانات المسح الجافة بصورة أسرع أو إزالة الاتساخات العنيدة للغاية.

- ◀ اضغط على H° لمدة 3 ثوان على الأقل.

← الشكل 41

- ✓ بيان الحالة LED يومض ببطء.
- ✓ تم تفعيل وظيفة تعزيز الماء.

الجهاز لا يعمل.

مبين حالة البطارية لا يشير إلى أي حالة.
البطارية غير مركبة بشكل صحيح.

◀ قم بتركيب البطارية بشكل صحيح.

البطارية غير مشحونة.

◀ قم بشحن البطارية.

مبين الأخطاء الأحمر يضيء لمدة 10 ثوان.

البطارية شديدة السخونة أو شديدة البرودة.

1. أوقف الجهاز وافصله من مصدر الإمداد بالكهرباء.

2. انتظر حتى تصل البطارية إلى درجة حرارة الغرفة.

الجهاز شديد السخونة أو شديد البرودة.

1. أوقف الجهاز وافصله من مصدر الإمداد بالكهرباء.

2. انتظر حتى يصل الجهاز إلى درجة حرارة الغرفة.

وظيفة الشحن لا تعمل.

تم استخدام شاحن خاطئ.

◀ اقتصر على استخدام الشاحن المرفق.

يتعذر تركيب خزان تجميع الأتربة.

وحدة الفلتر غير مكتملة.

◀ تحقق مما إذا كانت وحدة الفلتر مكتملة.

وحدة الفلتر أو خزان تجميع الأتربة غير محكم التثبيت بشكل صحيح.

◀ تحقق من إحكام تثبيت وحدة الفلتر وخزان تجميع الأتربة بشكل صحيح.

تراجع قوة الشفط.

الفلتر مسدود.

1. أوقف الجهاز وافصله من مصدر الإمداد بالكهرباء.

2. قم بتنظيف وحدة الفلتر.

انسداد الرأس أو أنبوب الشفط.

1. أوقف الجهاز وافصله من مصدر الإمداد بالكهرباء.

2. تحقق من وجود انسداد في قناة التهوية الممتدة من رأس التنظيف حتى الجهاز.

3. قم بتفريغ خزان تجميع الأتربة.

4. قم بتنظيف وحدة الفلتر.

ملاحظة: يتوقف تعزيز الماء تلقائيًا بعد 30 ثانية. بعد ذلك يتم تفعيل إمداد الماء التلقائي مرة أخرى.

التنظيف والعناية

نظف جهازك واعتني به بدقة، كي يظل قادرًا على أداء وظيفته لمدة طويلة.

تنظيف الجهاز

◀ الشكل 42 - 42

تفريغ خزان تجميع الأتربة

◀ الشكل 43 - 46

تنظيف وحدة الفلتر

ملاحظة: يُوصى بتنظيف فلتر خزان تجميع الأتربة عند كل تفريغ للخزان وبعد أدنى مرة واحدة كل شهر.

◀ لا تجعل الفلاتر تلامس أية سوائل مطلقًا.

◀ الشكل 47 - 53

تنظيف رأس تنظيف الأرضيات

◀ الشكل 54 - 54

تفريغ خزان الماء

◀ الشكل 55 - 56

تنظيف بطانات المسح وتجفيفها

◀ الشكل 57 - 60

تغيير بطانات المسح

◀ **نصيحة:** قم بتغيير بطانات المسح كل 6 أشهر لتحقيق نتيجة تنظيف مثالية. قم بتغيير بطانات المسح المتسخة بشدة أو التالفة.

◀ الشكل 61

التغلب على الاختلالات

نصيحة: تجد مزيدًا من المعلومات والشروحات حول التغلب على حالات الأعطال عبر الإنترنت من خلال المسح الضوئي لرمز الاستجابة السريعة في الصفحة 2 وعلى موقعنا الإلكتروني www.bosch-home.com.

◀ وحدهم أفراد الطاقم الفني المدربون من أجل ذلك يُسمح لهم بإجراء إصلاحات على الجهاز.

◀ لا يُسمح إلا باستخدام قطع الغيار الأصلية لإصلاح الجهاز.

ar التخلص من الجهاز القديم

5. بعد أن يبرد الجهاز، قم بتشغيله مرة أخرى.

الكماليات لا تعمل.

لم يتم توصيل الكماليات بشكل صحيح.

1. أطفئ الجهاز الأساسي.
2. تأكد من توصيل الكماليات بشكل صحيح.

الجهاز الأساسي متوقف.

◀ قم بتشغيل الجهاز الأساسي.

البطارية غير مشحونة بالقدر الكافي.

◀ اشحن بطارية الجهاز الأساسي.

إمداد الماء لا يعمل.

إمداد الماء متوقف.

◀ اضغط على H لفترة قصيرة.

✓ يضيء بيان الحالة LED.

✓ يتم ترطيب بطانات المسح.

خزان الماء غير مركب بشكل صحيح.

1. أطفئ الجهاز الأساسي.
2. ادفع خزان الماء داخل الرأس من الأمام حتى يثبت بصوت مسموع.

الرأس غير محكم ضد التسريب.

الماء يتسرب من الرأس من الأمام والجوانب.

خزان الماء غير مركب بشكل صحيح.

1. أطفئ الجهاز الأساسي.
2. قم بتركيب خزان الماء في الرأس بشكل صحيح.

تكونت روائح داخل الجهاز.

تساعد الرطوبة على تكوين البكتيريا ومسببات الأمراض.

الجهاز الأساسي متسخ.

1. أطفئ الجهاز.
2. قم بتنظيف خزان تجميع الأتربة.
3. قم بتنظيف الفلتر وتجفيفه.

الرأس متسخ.

1. أطفئ الجهاز.
2. قم بتنظيف بطانات المسح.
3. قم بتنظيف خزان الماء.
4. قم بتنظيف الكماليات.

خدوش على الأرضية التي تم تنظيفها.

استخدام خاطئ للمنظفات الإضافية.

1. قم بتنظيف خزان الماء.
 2. املاً خزان الماء مرة أخرى.
- استخدم كمية كافية من المنظف الإضافي.

التخلص من الجهاز القديم

◀ تخلى من الجهاز بطريقة لا تضر بالبيئة.

يمكنك الحصول على المعلومات الخاصة بأحدث سبل التخلص من المخلفات لدى تاجرك المتخصص أو لدى إدارة البلدية أو المدينة التي تتبع لها.



هذا الجهاز مطابق للمواصفة الأوربية 2012/19/المجموعة الاقتصادية الأوربية الخاصة بالأجهزة الكهربائية والإلكترونية القديمة (waste electrical and electronic equipment - WEEE). وهذه المواصفة تحدد الإطار العام لقواعد تسري في جميع دول الاتحاد الأوربي بخصوص استعادة الأجهزة القديمة وإعادة استغلالها.

التخلص من البطاريات/ البطاريات القابلة لإعادة الشحن

ينبغي تسليم البطاريات/البطاريات القابلة لإعادة الشحن لأحد مراكز إعادة الاستخدام الصديقة للبيئة. لا تقم بإلقاء البطاريات/البطاريات القابلة لإعادة الشحن في القمامة المنزلية.

◀ تخلص من البطاريات/البطاريات القابلة لإعادة الشحن بطريقة محافظة على البيئة.

وفقاً للمواصفة الأوروبية EC/2006/66 فيجب أن يتم تجميع البطاريات التالفة أو المستعملة على حدة واستغلالها في أغراض إعادة التدوير صديقة البيئة.



خدمة العملاء

يمكن الموصول على قطع غيار أصلية ذات صلة بالوظيفة وفقاً لتوجيهات التصميم الإيكولوجي ذات الصلة من خدمة العملاء لمدة 7 سنوات على الأقل من تاريخ استلام العميل للسلعة أو تاريخ تفعيل الضمان للسلع التي تحتاج إلى تركيب أو تشغيل¹ سوف تحصل على معلومات مفصلة حول فترة الضمان وشروطه في بلدك لدى خدمة العملاء الخاصة بنا أو لدى التاجر الذي تتعامل معه أو على موقعنا الإلكتروني. تجد بيانات الاتصال بخدمة العملاء في فهرس خدمة العملاء المرفق أو على موقعنا الإلكتروني.

يسري على مصر¹



A series of horizontal lines for writing, starting with a solid line and followed by multiple dashed lines, providing a template for text entry.



Thank you for buying a Bosch Home Appliance!

Register your new device on MyBosch now and profit directly from:

- **Expert tips & tricks for your appliance**
- **Warranty extension options**
- **Discounts for accessories & spare-parts**
- **Digital manual and all appliance data at hand**
- **Easy access to Bosch Home Appliances Service**

Free and easy registration – also on mobile phones:

www.bosch-home.com/welcome

BOSCH
HOME APPLIANCES
SERVICE

Looking for help? You'll find it here.

Expert advice for your Bosch home appliances, help with problems or a repair from Bosch experts.

Find out everything about the many ways Bosch can support you:

www.bosch-home.com/service

Contact data of all countries are listed in the attached service directory.

BSH Hausgeräte GmbH

Carl-Wery-Straße 34
81739 München, GERMANY
www.bosch-home.com

A Bosch Company



8001312527 (040508)

de, en, fr, it, nl, da, no, sv, fi, es, pt, el, tr, pl, hu, ru, ro, cs, ar

Valid within Great Britain:
Imported to Great Britain by
BSH Home Appliances Ltd.
Grand Union House
Old Wolverton Road
Wolverton, Milton Keynes
MK12 5PT
United Kingdom