

 **Russell Hobbs**

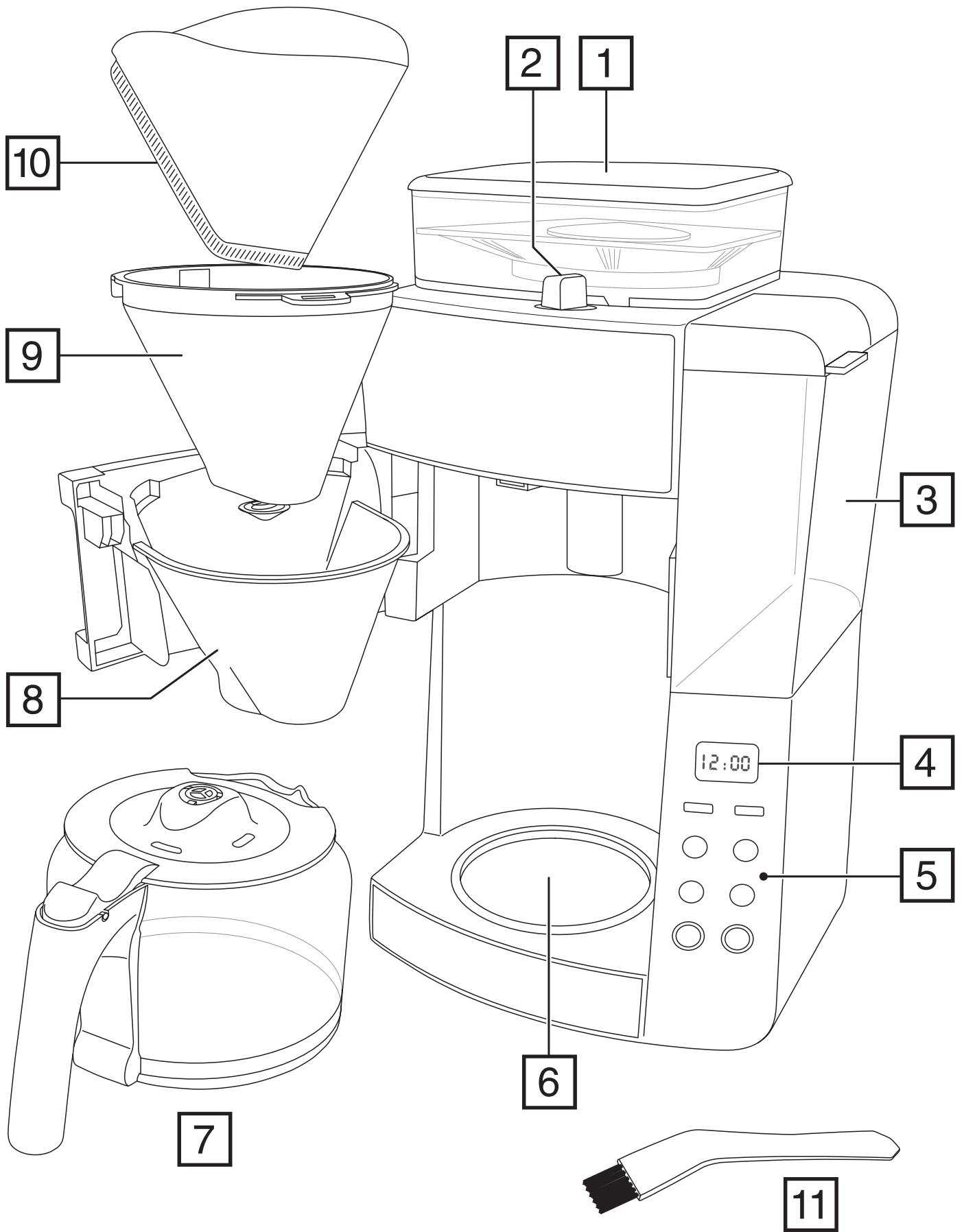

25610-56

- GB
- DE
- FR
- NL
- IT
- ES
- PT
- DK
- SE
- NO
- FI
- RU
- CZ
- SK
- PL
- HR
- SI
- GR
- HU
- TR
- RO
- BG
- AE



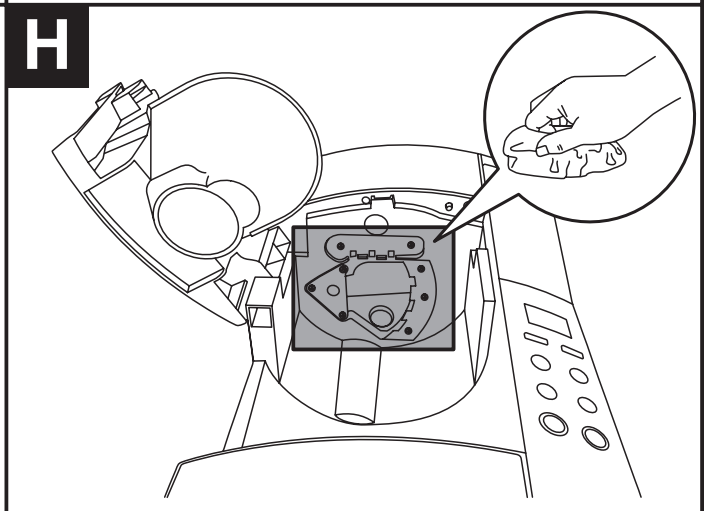
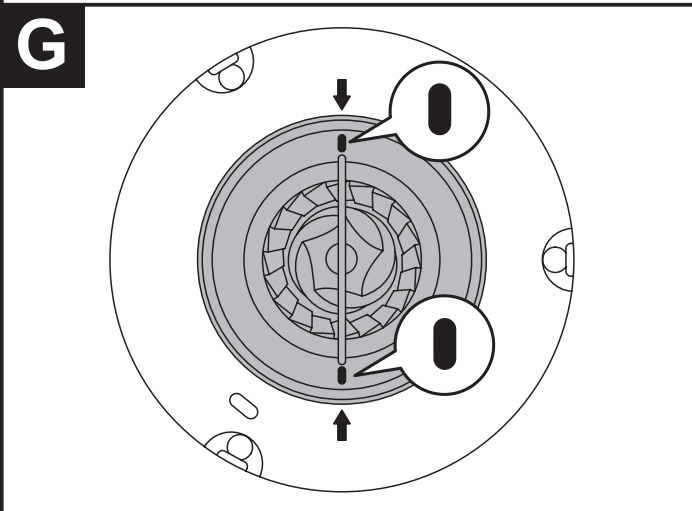
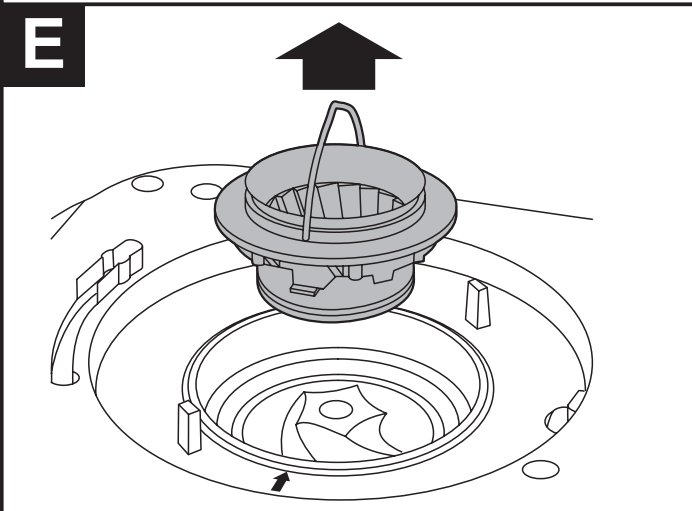
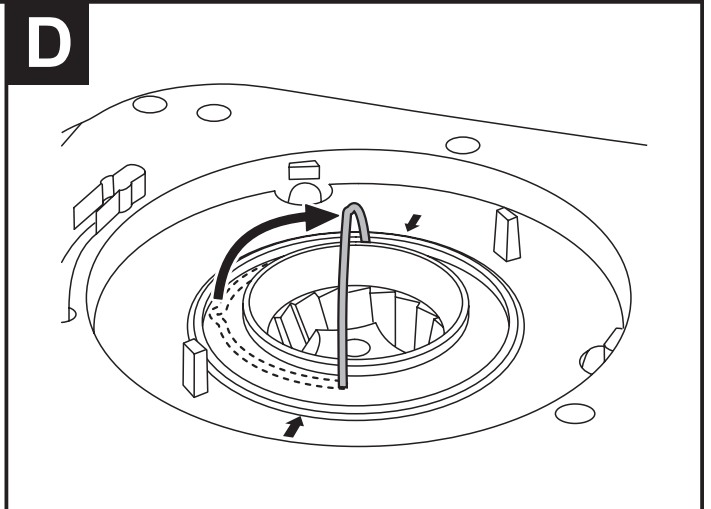
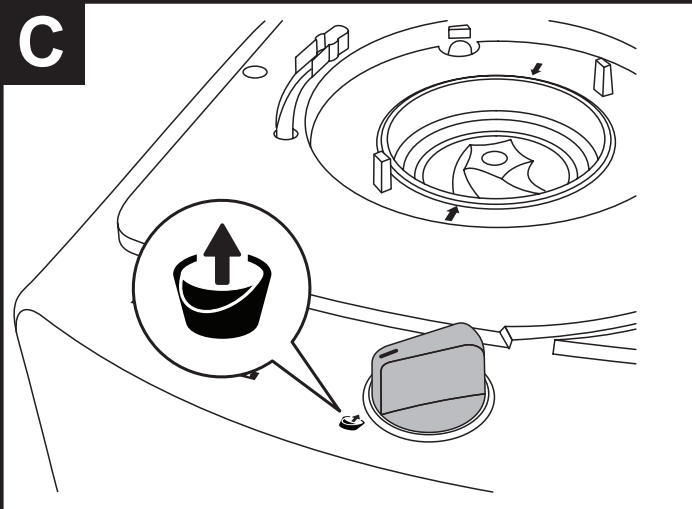
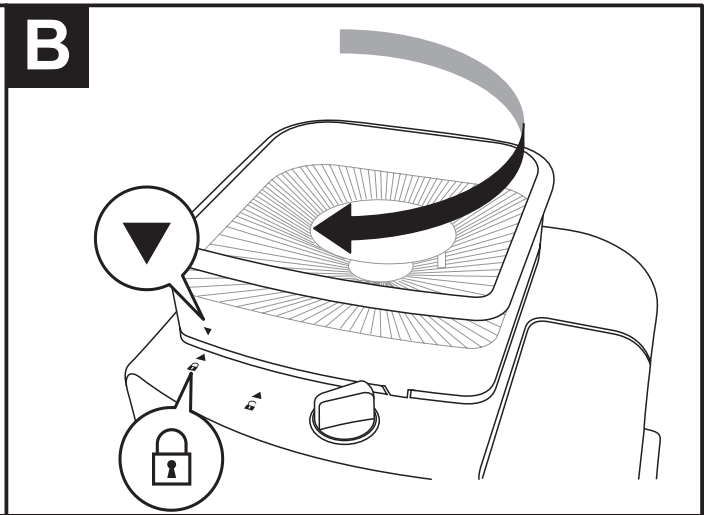
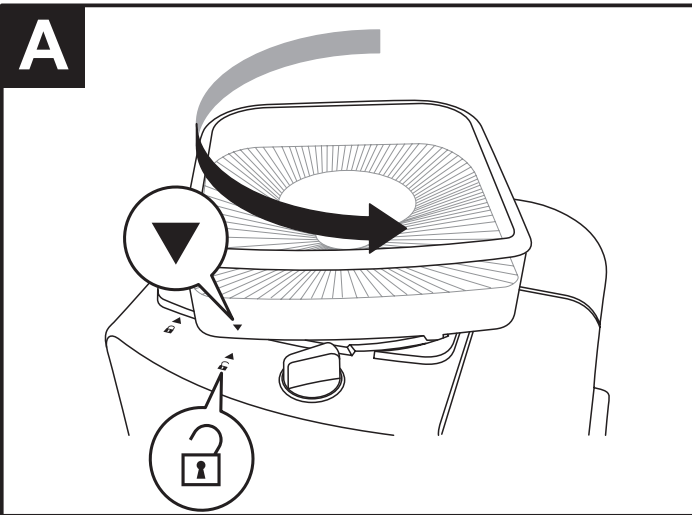

Read the instructions, keep them safe, pass them on if you pass the appliance on. Remove all packaging before use.

IMPORTANT SAFEGUARDS

Follow basic safety precautions, including:

This appliance can be used by persons with reduced physical, sensory or mental capabilities or lack of experience and knowledge if they have been supervised/instructed and understand the hazards involved. Children must not use or play with the appliance.

Keep the appliance and cable out of reach of children.

Misuse of the appliance may cause injury.

⚠ The surfaces of the appliance will get hot. Residual heat will keep the surfaces hot after use.

Don't immerse the body of the appliance in liquid.

If the cable is damaged, it must be replaced by the manufacturer, its service agent, or someone similarly qualified, to avoid hazard.

The surface of the heating element is subject to residual heat after use.

The coffee-maker shall not be placed in a cabinet during use.

Use the appliance according to these instructions. Any misuse may cause potential injury, electric shock or other hazards.

This appliance can be used by persons with reduced physical, sensory or mental capabilities or lack of experience and knowledge if they have been given supervision or instruction concerning use of the appliance in a safe way and understand the hazards involved.

This appliance is intended to be used in household and similar applications such as:

- staff kitchen areas in shops, offices and other working environments;
- by clients in hotels, motels and other residential type environments;
- bed and breakfast type environments;
- farm houses.

Ⓢ Do not use this appliance near bathtubs, showers, basins or other vessels containing water.

- Sit the appliance on a stable, level, heat-resistant surface.
- Keep the appliance and cable away from the edges of worktops.
- Don't use accessories or attachments other than those we supply.
- Don't use the appliance for any purpose other than those described in these instructions.
- Don't use the appliance if it's damaged or malfunctions.

PARTS

- | | | |
|-------------------------------|--------------------------|------------------------------------|
| 1. Coffee bean hopper and lid | 5. Control panel | 9. Filter holder |
| 2. Grind control | 6. Hot plate | 10. Paper filter #4 (not supplied) |
| 3. Water reservoir | 7. Carafe | 11. Cleaning brush |
| 4. Display | 8. Filter holder chamber | |

BEFORE USING FOR THE FIRST TIME

Follow the directions under USING PRE-GROUND COFFEE MODE but WITHOUT adding a filter paper or coffee. Once the water has cycled through the machine, discard it. Wash then dry the carafe.

CORD STORAGE

Excess power cord can be pushed back into the body of the appliance for storage.

SET THE CLOCK

It isn't necessary to set the clock to use your coffee maker but you will need to set it if you want to use the timer functions.

1. Put the plug into the power socket.
2. 12:00 will flash on the display.
3. Use the **hr** and **min** buttons to set the correct time in 24 hour format.
- The clock will retain its settings until the coffee maker is unplugged.
- Use the **hr** and **min** buttons to set a new time. If you don't press either the **hr** or **min** buttons within 15 seconds, the coffee maker will go back to showing the previously set time.

CONTROLS AND DISPLAY

CONTROLS	
hr, min	Used to set the time (hours and minutes)
	Used to select the coffee strength. For Grind & Brew mode the options are: normal medium strong. Default value is . For pre-ground coffee mode the options are OFF or ON.
	Number of cups that are being brewed (Grind & Brew mode only). Selects the amount of coffee which will be ground based on the amount of water in the reservoir. Options: 2, 4, 6, 8 and 10 . Default values is 8 .
	Used to set up the timer.
	Mode select. This button selects Grind & Brew mode (display will show), or pre-ground coffee mode (display will show).
	Starts the brewing process.
	Initiates self clean mode.

DISPLAY ICONS	
	Shows the currently selected coffee strength. For Grind & Brew mode the display shows: normal medium strong. For pre-ground coffee mode if the strength mode is set to OFF no icon will be shown. If the strength mode is set to ON the display will show .
2, 4, 6, 8 or 10	Shows the currently selected number of cups being brewed (Grind & Brew mode only).
	Grind & Brew mode selected.
	Pre-ground coffee mode selected.
CLE	The machine needs cleaning. Use the self clean function.

OPERATING MODES

Your coffee maker has two operating modes.

GRIND & BREW MODE

This mode uses fresh coffee beans to make the coffee.

PRE-GROUND COFFEE MODE

This mode uses pre-ground coffee added directly to the filter to make the coffee.

USING GRIND & BREW MODE

The quality and flavour of your coffee is determined by the type of beans, the grind size and the brewing time. We recommend experimenting with the grind size and coffee strength button until you find the settings that work best for you.

- To select Grind & Brew mode, press the button until the icon shows on the display.
- Fill the reservoir with the required amount of water. Note that during the brewing cycle, ALL of water you put in the reservoir will be used.
- Open the filter compartment and place a #4 paper filter into the filter holder. Close the compartment.
- Open the coffee bean hopper lid and fill it with fresh coffee beans. Don't overfill the hopper so that you can't refit the lid. The lid seal will help to keep the coffee beans fresh between uses.
- Turn the grind control to the required setting (fine, medium and coarse).
- Press the button to select the number of cups you are brewing. The setting you choose will depend on how much water you have added to the reservoir. For example, if you have filled the reservoir to the **6** cups mark, set the number of cups to **6** as well. The default setting is **8**.
- Select the desired coffee strength using the button. The default setting is .
- Press the button to start brewing. After a short time, the grinder will operate and the light around the button will flash while the coffee is brewing.
- Once the coffee is brewed, the light will stop flashing and remain lit.

USING PRE-GROUND COFFEE MODE

- To select pre-ground coffee mode, press the button until the icon shows on the display.
- Fill the reservoir with the required amount of water. Note that during the brewing cycle, ALL of water you put in the reservoir will be used.
- Open the filter compartment and place a #4 paper filter into the filter holder.
- For each large cup, add 6g of ground filter coffee to the filter. The amount of ground coffee you add will depend on how much water you have added to the reservoir. For example, if you have filled the reservoir to the **6** cups mark, add **6** measures of ground coffee.
- Close the filter compartment.
- Select the desired coffee strength using the button. The default setting is OFF. Setting coffee strength to ON will give a stronger brew by slowing down the rate that water passes through the pre-ground coffee.
- Press the button to start brewing. After a short time, the light around the button will flash while the coffee is brewing.
- Once the coffee is brewed, the light will stop flashing and remain lit.

KEEP WARM

- Once brewed, the hotplate will keep the coffee warm for 40 minutes after brewing. The keep warm mode is indicated by the light around the ► button coming on. After 40 minutes, the light will go out.

USING THE TIMER

Note: Make sure the clock is set to the correct time. Use the **hr** and **min** buttons.

1. Prepare the coffee maker according to which mode you are using but do not press the ► button to start brewing.
 2. Press the ⌚ button. The button will flash and the ⌚ icon will flash on the display.
 3. Within 10 seconds of pressing the ⌚ button, use the **hr** and **min** buttons to enter the time you want your coffee maker to start brewing.
 4. If a time has previously been programmed, it will flash on the display otherwise the display will show the default setting of 8:00.
 5. 10 seconds after you have finished entering the time, the ⌚ button will stop flashing and remain lit. The ⌚ icon on the display will also stop flashing and remain lit. Your coffee maker is now programmed to brew at the time you have entered.
- If you want to check the program time press the ⌚ button. The programmed time will show for 3 seconds and then return to the time of day.
 - If you want to cancel the timer before brewing has started, press and hold the ⌚ button for 5 seconds until the ⌚ light goes out and the ⌚ icon disappears from the display.
 - If you want to stop the coffee maker while it's brewing, press the ► button.

A QUICK CUP

If you want a quick cup of coffee before the brewing cycle has finished:

1. You can remove the carafe at any time. The non-drip valve will prevent coffee dripping on to the hotplate.
2. To prevent the filter holder overflowing, replace the carafe on the hotplate within about 20 seconds.
3. When you replace the carafe on the hotplate the non-drip valve opens to let any remaining coffee through.

CARE AND MAINTENANCE

GENERAL CLEANING

1. Unplug the appliance and let it cool.
2. Tip the contents of the filter holder into the bin.
3. Wipe all surfaces with a clean damp cloth.
4. Hand wash the carafe and filter holder. Wipe out the hopper with kitchen paper.
5. Wipe the shaded area shown in Fig H with a piece of damp kitchen paper. Use the brush if necessary to loosen any coffee debris.

Note: If you haven't used your coffee maker for more than 4 weeks, we recommend that you follow the steps under BEFORE USING FOR THE FIRST TIME before brewing coffee again.

CLEANING THE GRINDER

The grinder can be disassembled in order to clean it. If you try to disassemble the grinder without first removing any surplus coffee beans, it will be very difficult to reassemble correctly. The grinder cannot be cleaned if the coffee maker is in keep warm mode. Follow these steps:

1. Twist the coffee bean hopper and lid counterclockwise until the ▼ symbol aligns with the ☰ symbol (Fig A).
2. Lift off the hopper, remove the lid and empty out any coffee beans. Wipe out the hopper with kitchen paper.
3. Replace the lid then refit the hopper onto the coffee maker aligning the ▼ symbol with the ☰ symbol. Twist the hopper clockwise until the ▼ symbol aligns with the ☰ symbol (Fig B).
4. Turn the grind control to the fine (●) setting.
5. Press the ☰ button to select the 6 cup setting.
6. Press the ► button. After a few moments the grinder will start. Once it has stopped, press the ► button until the ► light goes out.
7. Follow step 1 again to remove the bean hopper.
8. Turn the grind control to the ☺ setting (Fig C).
9. Lift up the handle on the grinding head (Fig D).
10. Lift the grinding head out of the body of the appliance (Fig E). If it doesn't lift out easily, make sure that the ▮ marks on the grinding head are aligned with the ↑ markings (Fig G).
11. Use the cleaning brush to clean the grinding head and the area where it fits into the appliance. Do not use water.
12. Refit the grinding head by aligning the ▮ marks on the grinding head with the ↑ markings and pressing it down (Fig G). Fold the handle back down.
13. Turn the grind control to any of the grind settings.
14. Refit the hopper.

SELF CLEAN

After 60 brewing cycles, the display will show *CLE* and the ☼ icon to indicate that the appliance needs descaling. Descaling flushes out the deposits that naturally build up over time.

1. Use a proprietary brand of descaler suitable for use in plastic-bodied products. Follow the instructions on the package of descaler.
 2. Pour the descaling solution into the water reservoir to the **max** mark.
 3. Press the ☼ button.
 4. The automatic self clean process will start and will continue for about 45 minutes.
 5. After the process has finished, your coffee maker will switch off.
- Products returned under guarantee with faults due to scale will be subject to a repair charge.

CLEANING FREQUENCY

Daily - Remove any used coffee grounds and filter papers as required. Clean the filter holder and carafe. Wipe the shaded area shown in Fig H with a piece of damp kitchen paper. Use the brush if necessary to loosen any coffee debris.

Weekly - Clean the grinder.

ERROR CODES

To assist in troubleshooting, your coffee maker may show one of the following error codes.



CODE	MEANING
E01	The coffee bean hopper is not fitted correctly. Remove then refit the bean hopper.
E02	The shutter is open (located under the grinding head). Unplug the appliance and let it cool. Wipe the shaded area shown in Fig H with a piece of damp kitchen paper. Use the brush if necessary to loosen any coffee debris .
E03	The shutter cannot close (located under the grinding head). Unplug the appliance and let it cool. Wipe the shaded area shown in Fig H with a piece of damp kitchen paper. Use the brush if necessary to loosen any coffee debris.

RECYCLING

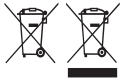

To avoid environmental and health problems due to hazardous substances, appliances and rechargeable and non-rechargeable batteries marked with one of these symbols must not be disposed of with unsorted municipal waste. Always dispose of electrical and electronic products and, where applicable, rechargeable and non-rechargeable batteries, at an appropriate official recycling/ collection point.

Lesen Sie die Anleitung, bewahren Sie sie auf und falls Sie das Gerät an Dritte abgeben, geben Sie auch die Anleitung mit. Entfernen Sie die Verpackung vollständig, bevor Sie das Gerät einschalten.

WICHTIGE SICHERHEITSHINWEISE

Beachten Sie bitte folgende grundlegende Vorsichtsmaßnahmen:

Dieses Gerät ist für die Nutzung von Personen mit eingeschränkten physischen, sensorischen oder geistigen Fähigkeiten sowie von Personen, die über keine Erfahrung oder Kenntnisse in der Handhabung verfügen, geeignet, wenn ihnen die Handhabung erklärt wurde/sie dabei beaufsichtigt werden und ihnen die damit verbundenen Gefahren bewusst sind. Kinder dürfen das Gerät weder verwenden noch damit spielen.

Bewahren Sie das Gerät und das Kabel außer Reichweite von Kindern auf.

Bei nicht ordnungsgemäßigem Gebrauch kann es zu Verletzungen kommen.

⚠ Die Oberfläche des Geräts erhitzt sich. Die Restwärme hält die Oberfläche nach dem Gebrauch warm.

Tauchen Sie das Gehäuse des Geräts nicht in Flüssigkeit.

Weist das Kabel Beschädigungen auf, muss es vom Hersteller, einer Wartungsvertretung des Herstellers oder einer qualifizierten Fachkraft ersetzt werden, um eine mögliche Gefährdung auszuschließen.

Die Oberfläche des Heizelements strahlt nach dem Gebrauch Restwärme aus.

Die Kaffeemaschine sollte während des Gebrauchs nicht in einen Schrank gestellt werden.

Verwenden Sie das Gerät entsprechend dieser Bedienungsanleitung. Ein nicht ordnungsgemäßer Gebrauch kann mögliche Verletzungen, Stromschläge oder andere Gefahren nach sich ziehen.

Personen mit eingeschränkten körperlichen, sensorischen oder geistigen Fähigkeiten oder Personen, die nicht über die nötige Erfahrung und entsprechendes Wissen verfügen, sollten dieses Gerät nur unter der Aufsicht oder nach einer Einweisung zum sicheren Gebrauch des Gerätes und nur, wenn sie die damit verbundenen Gefahren verstehen, benutzen.

Dieses Gerät ist für den Haushaltsgebrauch sowie für einen ähnlichen Einsatz bestimmt, wie zum Beispiel:

- in Personalküchenbereichen in Läden, Büros und anderen Arbeitsumgebungen;
- durch Kunden in Hotels, Motels und anderen wohnähnlichen Umgebungen;
- in Frühstückspensionen;
- Gutshäusern.

⊘ Verwenden Sie das Gerät nicht in der Nähe einer Badewanne, einem Behälter oder anderen Gefäßen, die Wasser enthalten.

- Gerät auf eine stabile, ebene, hitzefeste Oberfläche stellen.
- Achten Sie darauf, dass sich Gerät und Kabel nicht am Rand von Arbeitsflächen befinden.
- Bitte keine Zubehörteile oder Aufsätze verwenden, die nicht von uns geliefert wurden.
- Benutzen Sie das Gerät ausschließlich zu den in diesen Anweisungen beschriebenen Zwecken.
- Benutzen Sie das Gerät keinesfalls, wenn es beschädigt ist oder Fehlfunktionen zeigt.

BESTANDTEILE

- | | | |
|------------------------------------|---------------------|--|
| 1. Kaffeebohnenbehälter und Deckel | 5. Bedienfeld | 9. Filterhalter |
| 2. Mahlgradregler | 6. Warmhalteplatte | 10. Papierfilter Größe 4 (nicht enthalten) |
| 3. Wasserbehälter | 7. Kanne | 11. Reinigungsbürste |
| 4. Display | 8. Filterhalterfach | |

VOR ERSTMALIGEM GEBRAUCH

Befolgen Sie die Anweisungen unter VERWENDEN DER FUNKTION KAFFEE AUS GEMAHLENE BOHNEN BRÜHEN aber OHNE eine Filtertüte einzusetzen oder Kaffee hinzuzugeben. Sobald das Wasser durch das Gerät gelaufen ist, schütten Sie es weg. Reinigen Sie die Kanne und trocknen Sie sie ab.

KABELAUFBEWAHRUNG

Der Teil des Kabels, der nicht benötigt wird, kann zur besseren Aufbewahrung in das Gehäuse des Geräts geschoben werden.

Schieben Sie den Teil des Kabels, der nicht benötigt wird, zurück in das Gehäuse des Geräts.

DIE UHR STELLEN

Um Ihre Kaffeemaschine verwenden zu können, müssen Sie die Uhr nicht stellen. Sollten Sie die Timer-Funktion nutzen wollen, ist es jedoch erforderlich.

1. Stecken Sie den Netzstecker in die Steckdose.
2. Auf dem Bedienfeld blinkt 12:00 auf.
3. Stellen Sie die korrekte Zeit im 24-Stunden-Format mit Hilfe der **hr** (h) und **min** (min) Tasten ein.
- Die eingestellte Uhrzeit wird solange gespeichert, bis der Netzstecker der Kaffeemaschine aus der Steckdose gezogen wird.
- Stellen Sie eine neue Zeit mit Hilfe der **hr** (h) und **b** (min) Tasten ein. Sollten Sie nicht innerhalb von 15 Sekunden die **hr** (h) oder **min** (min) Taste drücken, zeigt die Kaffeemaschine wieder die zuvor eingestellte Zeit an.

STEUERUNG UND BEDIENFELD



STEUERUNG	
hr, min	Wird verwendet, um die Zeit einzustellen (Stunden und Minuten)
	Wird verwendet, um die Kaffeestärke auszuwählen. Folgende Optionen stehen Ihnen in der Funktion Mahlen & Brühen zur Verfügung: normal mittelstark stark. Standardmäßig eingestellt ist die Option . Die Optionen für die Funktion Kaffee aus gemahlene Bohnen brühen sind AUS oder AN.
	Anzahl der Tassen, die gebrüht werden (nur bei der Funktion Mahlen & Brühen). Auswahl der Menge zu mahlenden Kaffees basierend auf der im Wassertank befindlichen Wassermenge. Optionen: 2, 4, 6, 8, und 10 . Standardmäßig eingestellt sind 6 Tassen.
	Wird verwendet, um den Timer einzustellen.
	Funktionswahl. Mit dieser Taste wählen Sie die Funktion "Mahlen & Brühen" (auf dem Bedienfeld erscheint) oder die Funktion "Kaffee aus gemahlene Bohnen brühen (auf dem Bedienfeld erscheint)
	Startet den Brühvorgang.
	Löst die Selbstreinigungsfunktion aus.

SYMBOLE AUF DEM BEDIENFELD	
	Zeigt die aktuell gewählte Kaffeestärke. Auf dem Bedienfeld wird bei Auswahl der Mahlen & Brühen Funktion Folgendes angezeigt: normal mittelstark stark. In der Funktion Kaffee aus gemahlene Bohnen brühen ist die Funktion zur Auswahl der Kaffeestärke auf AUS geschaltet, das Symbol wird nicht angezeigt. Ist die Funktion für die Auswahl der Kaffeestärke auf EIN geschaltet, erscheint auf dem Bedienfeld .
2, 4, 6, 8 und 10	Zeigt die aktuell gewählte Anzahl der Tassen, die gebrüht werden (nur bei der Funktion Mahlen & Brühen)
	Funktion Mahlen & Brühen gewählt.
	Funktion Kaffee aus gemahlene Bohnen brühen gewählt.
CLE	Das Gerät muss gereinigt werden. Verwenden Sie die Selbstreinigungsfunktion.

BETRIEBSFUNKTIONEN

Ihr Kaffeeautomat verfügt über zwei Betriebsfunktionen.

FUNKTION MAHLEN & BRÜHEN

Ist diese Funktion eingestellt, werden frische Kaffeebohnen zum Brühen Ihres Kaffees verwendet.

FUNKTION KAFFEE AUS GEMAHLENE BOHNEN BRÜHEN

Ist diese Funktion eingestellt, wird zum Brühen des Kaffees gemahlener Kaffee direkt in den Filter gefüllt.



SO VERWENDEN SIE DIE FUNKTION MAHLEN & BRÜHEN

Die Qualität und der Geschmack Ihres Kaffees wird durch die Bohnensorte, den Mahlgrad und die Brühzeit bestimmt. Wir empfehlen Ihnen, verschiedene Einstellungen für die Mahl- und Kaffeestärke auszuprobieren, bis Sie die für Sie am besten geeignete Einstellung gefunden haben.

- Um die Funktion Mahlen & Brühen einzustellen, drücken Sie die Taste solange, bis das Symbol auf dem Bedienfeld erscheint.
- Füllen Sie die erforderliche Menge Wasser in den Wassertank. Bitte beachten Sie, dass während des Brühvorgangs das GESAMTE Wasser, das Sie in den Wassertank gefüllt haben, verbraucht wird.
- Öffnen Sie das Filterfach und legen Sie eine Filtertüte der Größe 4 ein. Schließen Sie das Fach.
- Öffnen Sie den Deckel des Kaffeebohnenbehälters und füllen Sie frische Kaffeebohnen ein. Füllen Sie nicht zu viele Bohnen ein, da Sie ansonsten den Deckel nicht mehr schließen können. Die Deckeldichtung sorgt dafür, dass die Kaffeebohnen zwischen den einzelnen Brühvorgängen frisch bleiben.
- Stellen Sie den Mahlgradregler auf die gewünschte Einstellung (fein gemahlen, mittlere Mahlstärke und grob gemahlen).
- Drücken Sie die Taste, um die Anzahl der Tassen, die gebrüht werden sollen, auszuwählen. Die gewählte Einstellung beruht darauf, wieviel Wasser Sie in den Wassertank gefüllt haben. Haben Sie zum Beispiel den Wassertank bis zur Markierung für 6 Tassen befüllt, stellen Sie die Anzahl der Tassen ebenfalls auf 6 ein. Standardmäßig sind 8 Tassen eingestellt.
- Wählen Sie die gewünschte Kaffeestärke mit Hilfe des Taste. Standardmäßig ist eingestellt.
- Drücken Sie zum Starten des Brühvorgangs die Taste. Nach kurzer Zeit beginnt das Mahlwerk zu mahlen und das Lämpchen um die Taste herum blinkt während des Brühvorgangs auf.
- Sobald der Brühvorgang abgeschlossen ist, hört das Lämpchen auf zu blinken und leuchtet nun beständig.

SO VERWENDEN SIE DIE FUNKTION KAFFEE AUS GEMAHLENE BOHNEN BRÜHEN

- Um die Funktion Kaffee aus gemahlene Bohnen brühen einzustellen, drücken Sie die Taste solange, bis das Symbol auf dem Bedienfeld erscheint.
- Füllen Sie die erforderliche Menge Wasser in den Wassertank. Bitte beachten Sie, dass während des Brühvorgangs das GESAMTE Wasser, das Sie in den Wassertank gefüllt haben, verbraucht wird.
- Öffnen Sie das Filterfach und legen Sie eine Filtertüte der Größe 4 ein.











4. Geben Sie für jeweils eine große Tasse 6 g gemahlene Kaffeebohnen in den Filter. Die Menge gemahlener Kaffeebohnen, die Sie hinzufügen, beruht darauf, wieviel Wasser Sie in den Wassertank gefüllt haben. Haben Sie beispielsweise den Wassertank bis zur Markierung für 6 Tassen befüllt, geben Sie 6 Messlöffel gemahlene Kaffeebohnen hinzu.
5. Schließen Sie das Filterfach.
6. Wählen Sie die gewünschte Kaffeestärke mit Hilfe des  Taste. Standardmäßig ist AUS eingestellt. Stellen Sie die Auswahl für die Kaffeestärke EIN, wird der gebrühte Kaffee stärker, da das Wasser langsamer durch den gemahlene Kaffeebohnen läuft.
7. Drücken Sie zum Starten des Brühvorgangs die  Taste. Nach kurzer Zeit beginnt das Mahlwerk zu mahlen und das Lämpchen um die Taste herum blinkt während des Brühvorgangs auf.
8. Sobald der Brühvorgang abgeschlossen ist, hört das Lämpchen auf zu blinken und leuchtet nun beständig.

WARMHALTEN

- Sobald der Brühvorgang abgeschlossen ist, wird der Kaffee auf der Warmhalteplatte 40 Minuten lang warmgehalten. Dass die Warmhalte-Funktion aktiviert ist, erkennen Sie an dem leuchtenden Lämpchen um die  Taste herum. Nach 40 Minuten erlischt das Lämpchen.

SO VERWENDEN SIE DEN TIMER

Hinweis: Vergewissern Sie sich, dass die Uhr auf die korrekte Zeit eingestellt ist. Nutzen Sie hierfür die **hr** (h) und **min** (min) Tasten.

1. Bereiten Sie die Kaffeemaschine entsprechend der von Ihnen gewählten Funktion vor, aber drücken Sie noch nicht die  Taste, um den Brühvorgang zu starten.
 2. Drücken Sie die  Taste. Die Taste blinkt auf und das  Symbol blinkt im Bedienfeld auf.
 3. Stellen Sie innerhalb von 10 Sekunden nach Betätigen der  Taste mit Hilfe der **hr** (h) und **min** (min) Tasten die Zeit ein, zu der die Kaffeemaschine mit dem Brühvorgang beginnen soll.
 4. Wurde in der Vergangenheit bereits eine Zeit programmiert, blinkt diese im Bedienfeld auf, andernfalls erscheint auf dem Bedienfeld die Standardeinstellung 8:00.
 5. 10 Sekunden, nachdem Sie die Zeit eingestellt haben, hört die  Taste auf zu blinken und leuchtet nun beständig. Das  Symbol auf dem Bedienfeld hört ebenfalls auf zu blinken und leuchtet beständig. Ihre Kaffeemaschine ist nun so programmiert, dass sie zu der von Ihnen eingestellten Zeit mit dem Brühvorgang beginnt.
- Wenn Sie die Programmlaufzeit überprüfen wollen, drücken Sie die  Taste. Die programmierte Zeit erscheint 3 Sekunden lang, anschließend wird wieder die aktuelle Tageszeit angezeigt.
 - Wollen Sie den Timer vor dem Beginn des Brühvorgangs löschen, halten Sie die  Taste 5 Sekunden lang gedrückt und warten, bis die  Lampe ausgeht und das  Symbol nicht mehr auf dem Bedienfeld angezeigt wird.
 - Falls Sie die Kaffeemaschine während des Brühvorgangs ausschalten möchten, drücken Sie die -Taste.

EINE SCHNELLE TASSE

Wenn Sie schnell eine Tasse Kaffee genießen möchten, bevor der Brühvorgang abgeschlossen ist:

1. Sie können die Kanne jederzeit herausnehmen. Das Tropfstopp-Ventil verhindert, dass Kaffee auf die Warmhalteplatte tropft.
2. Damit das Wasser im Filterträger nicht überläuft, setzen Sie die Kanne innerhalb von ca. 20 Sekunden wieder ein.
3. Sobald die Kanne eingesetzt wurde, öffnet sich das Tropfstopp-Ventil, damit der verbleibende Kaffee durchlaufen kann.

PFLEGE UND WARTUNG













GENERELLE REINIGUNG

1. Ziehen Sie den Netzstecker vom Strom und lassen Sie das Gerät abkühlen.
2. Schütten Sie den Inhalt in den Abfalleimer.
3. Reinigen Sie die äußeren Oberflächen des Geräts mit einem feuchten Tuch.
4. Waschen Sie die Kanne und den Filterhalter mit der Hand ab. Wischen Sie den Behälter mit Küchenpapier aus.
5. Wischen Sie den schattierten in Abb. H gezeigten Bereich mit einem Stück feuchten Küchenpapier ab. Verwenden Sie bei Bedarf die Bürste, um etwaige Kaffeerückstände zu lösen.

Hinweis: Sollten Sie Ihre Kaffeemaschine länger als 4 Wochen nicht benutzt haben, ist es ratsam, vor dem neuerlichen Brühvorgang die Schritte unter VOR ERSTMALIGEM GEBRAUCH zu befolgen.

REINIGUNG DES MAHLWERKS

Das Mahlwerk kann zur Reinigung auseinandergenommen werden. Sollten Sie versuchen, das Mahlwerk auseinanderzunehmen, ohne etwaige Kaffeebohnenreste vorher zu entfernen, wird sich die anschließende ordnungsgemäße Montage schwierig gestalten. Das Mahlwerk kann nicht gereinigt werden, solange sich die Kaffeemaschine im Warmhaltemodus befindet. Befolgen Sie diese Schritte:

1. Drehen Sie den Kaffeebohnenbehälter und den Deckel gegen den Uhrzeigersinn, bis das  Symbol und das  Symbol aufeinander ausgerichtet sind (Abb. A).
2. Ziehen Sie den Behälter ab, nehmen Sie den Deckel ab und leeren Sie etwaige Kaffeebohnen aus. Wischen Sie den Behälter mit Küchenpapier aus.
3. Setzen Sie den Deckel wieder auf und befestigen Sie anschließend den Behälter an der Kaffeemaschine, indem Sie das  Symbol und das  Symbol aufeinander ausrichten. Drehen Sie den Behälter solange im Uhrzeigersinn, bis das  Symbol und das  Symbol aufeinander ausgerichtet sind (Abb. B).
4. Stellen Sie den Mahlgradregler auf die Einstellung für fein gemahlen ().
5. Drücken Sie die  Taste, um die Einstellung für 6 Tassen auszuwählen.
6. Drücken Sie die  Taste. Nach einigen Augenblicken beginnt das Mahlwerk zu mahlen. Sobald es aufgehört hat zu mahlen, drücken Sie solange die  Taste, bis das  Lämpchen erlischt.
7. Wiederholen Sie Schritt 1, um den Bohnenbehälter abzunehmen.
8. Stellen Sie den Mahlgradregler auf  ein (Abb. C).

9. Klappen Sie den Griff am Mahlkopf hoch (Abb. D).
10. Heben Sie den Mahlkopf aus dem Gehäuse des Geräts heraus (Abb. E). Lässt er sich nicht leicht herausnehmen, vergewissern Sie sich, dass die Markierung auf dem Mahlkopf und die Markierung aufeinander ausgerichtet sind (Abb. G).
11. Reinigen Sie den Mahlkopf und den Bereich, wo dieser in das Gerät eingesetzt wird, mit Hilfe der Reinigungsbürste. Benutzen Sie dafür kein Wasser.
12. Setzen Sie den Mahlkopf wieder ein, indem Sie die Markierung auf dem Mahlkopf und die Markierung aufeinander ausrichten und den Mahlkopf nach unten drücken (Abb. G). Klappen Sie den Griff wieder nach unten.
13. Stellen Sie den Mahlgradregler auf eine beliebige Einstellung.
14. Setzen Sie den Behälter wieder ein.

SELBSTREINIGUNG

Nach 60 Brühvorgängen erscheint auf dem Bedienfeld **CLÉ** (REINIGUNG) und das Symbol zeigt an, dass das Gerät entkalkt werden muss. Durch das Entkalken werden Rückstände, die sich naturgemäß im Laufe der Zeit bilden, ausgespült.

1. Verwenden Sie einen Markenentkalker, der für Produkte mit Gehäuse aus Kunststoff geeignet ist. Folgen Sie der Anleitung auf der Verpackung des Entkalkers.
 2. Gießen Sie den flüssigen Entkalker bis zur max Markierung in den Wassertank.
 3. Drücken Sie die Taste.
 4. Der automatische Selbstreinigungsvorgang wird aktiviert. Seine Dauer beträgt etwa 45 Minuten.
 5. Nachdem der Vorgang abgeschlossen ist, wird Ihre Kaffeemaschine ausgeschaltet.
- Bei Produkten, die im Garantiezeitraum aufgrund von Mängeln zurückgegeben werden, die auf Kalkablagerungen zurückzuführen sind, wird eine Reparaturgebühr in Rechnung gestellt.

REINIGUNGSFREQUENZ

Täglich - Entfernen Sie nach Bedarf etwaigen Kaffeegrund und Filtertüten. Reinigen Sie den Filterhalter und die Kanne. Wischen Sie den schattierten in Abb. H gezeigten Bereich mit einem feuchten Stück Küchenpapier ab. Verwenden Sie bei Bedarf die Bürste, um etwaige Kaffeerückstände zu lösen.

Wöchentlich - Reinigen Sie das Mahlwerk.

FEHLERCODES

Zur Unterstützung bei der Behebung von Fehlern zeigt Ihnen Ihre Kaffeemaschine möglicherweise einen der folgenden Fehlercodes an.

CODE	FEHLER
E01	Der Kaffeebohnenbehälter ist nicht ordnungsgemäß befestigt. Nehmen Sie ihn ab und setzen Sie ihn anschließend korrekt wieder ein.
E02	Die Verschlussklappe ist offen (befindet sich unter dem Mahlkopf). Ziehen Sie den Netzstecker ab und lassen Sie das Gerät abkühlen. Wischen Sie den schattierten in Abb. H gezeigten Bereich mit einem feuchten Stück Küchenpapier ab. Verwenden Sie bei Bedarf die Bürste, um etwaige Kaffeerückstände zu lösen.
E03	Die Verschlussklappe kann nicht geschlossen werden (befindet sich unter dem Mahlkopf). Ziehen Sie den Netzstecker ab und lassen Sie das Gerät abkühlen. Wischen Sie den schattierten in Abb. H gezeigten Bereich mit einem feuchten Stück Küchenpapier ab. Verwenden Sie bei Bedarf die Bürste, um etwaige Kaffeerückstände zu lösen.

RECYCLING



Um durch giftige Substanzen hervorgerufene Gefahren für Gesundheit und Umwelt zu vermeiden, dürfen Geräte sowie wiederaufladbare und nicht wiederaufladbare Batterien, die mit einem dieser Symbole gekennzeichnet sind, nicht mit unsortiertem Siedlungsabfall entsorgt werden. Entsorgen Sie elektrische und elektronische Produkte und gegebenenfalls wiederaufladbare und nicht wiederaufladbare Batterien bei entsprechenden amtlichen Recycling- / Rücknahmestellen.

PRÉCAUTIONS IMPORTANTES

Suivez les précautions essentielles de sécurité, à savoir:

Cet appareil peut être utilisé par des personnes aux aptitudes physiques, sensorielles ou mentales réduites ou ne possédant pas l'expérience et les connaissances suffisantes, pour autant que ces personnes soient supervisées/aient reçu des instructions et soient conscientes des risques encourus.

Les enfants ne doivent pas utiliser ni jouer avec l'appareil.

Tenez l'appareil et le câble hors de portée des enfants.

Une utilisation inappropriée de l'appareil peut causer des blessures.

⚠ Les surfaces de l'appareil vont s'échauffer. La chaleur résiduelle permet de maintenir les surfaces chaudes après utilisation.

Ne plongez pas le corps de l'appareil dans du liquide.

Si le câble est abîmé, vous devez le faire remplacer par le fabricant, un de ses techniciens agréés ou une personne également qualifiée, pour éviter tout danger.

La surface de l'élément chauffant peut rester chaude après utilisation en raison de la chaleur résiduelle.

La cafetière ne doit pas être placée dans une armoire pendant son utilisation.

Utilisez l'appareil conformément aux présentes instructions. Toute utilisation inappropriée pourrait causer des blessures potentielles, une électrocution ou d'autres dangers.

Cet appareil peut être utilisé par des personnes aux aptitudes physiques, sensorielles ou mentales réduites ou ne possédant pas l'expérience et les connaissances suffisantes, pour autant que ces personnes soient supervisées, aient reçu des instructions concernant l'utilisation sécuritaire de cet appareil et soient conscientes des risques encourus.

Cet appareil est destiné à être utilisé dans des applications domestiques ou similaires telles que :

- coins cuisine réservé au personnel dans les magasins, les bureaux et autres environnements de travail ;
 - par des clients dans des hôtels, des motels et d'autres environnements de type résidentiel ;
 - environnements de type Bed & Breakfast ;
 - fermes.
- ⓘ Veillez à ne pas utiliser cet appareil à proximité de baignoires, douches, lavabos ou autres récipients contenant de l'eau.
- Posez l'appareil sur une surface stable, à niveau et résistante à la chaleur.
 - N'utilisez pas l'appareil à d'autres fins que celles décrites dans ce mode d'emploi.
 - N'utilisez pas l'appareil s'il est endommagé ou s'il ne fonctionne pas correctement.

PIÈCES

- | | | |
|---|------------------------|--------------------------------------|
| 1. Trémie d'alimentation de grains de café et couvercle | 4. Écran d'affichage | 8. Compartiment du porte-filtre |
| 2. Commande de mouture | 5. Panneau de contrôle | 9. Porte-filtre |
| 3. Réservoir d'eau | 6. Plaque chauffante | 10. Filtre en papier #4 (non fourni) |
| | 7. Carafe | 11. Brosse de nettoyage |

AVANT LA PREMIÈRE UTILISATION

Suivez les instructions de la section UTILISATION DU MODE CAFÉ PRÉMOULU, mais SANS ajouter de papier filtre ou de café. Après un cycle de passage de l'eau dans la machine, jetez l'eau. Lavez puis séchez la carafe.

RANGEMENT DU CÂBLE

L'excédent de câble électrique peut être repoussé dans le corps de l'appareil pour le rangement.













Rangé l'excédent de câble en le repoussant dans le corps de l'appareil.









RÉGLAGE DE L'HORLOGE

Il n'est pas nécessaire de régler l'horloge pour utiliser votre cafetière, mais vous devrez le faire si vous souhaitez utiliser les fonctions de la minuterie.

1. Insérez la fiche dans la prise de courant.
2. 12:00 s'affiche à l'écran en mode de clignotement.
3. Utilisez les boutons **hr** (heure) et **min** (minutes) pour régler l'heure correcte au format 24 heures.
- L'horloge mémorisera ses réglages jusqu'à ce que la cafetière soit débranchée.
- Utilisez les boutons **hr** (heure) et **min** (minutes) pour régler une nouvelle heure. Si vous n'appuyez pas sur les boutons **hr** (heure) ou **B** (minutes) dans les 15 secondes, la cafetière reviendra à l'affichage de l'heure réglée précédemment.

COMMANDES ET AFFICHAGE

COMMANDES	
	Permet de régler l'heure (heures et minutes)
	Permet de sélectionner l'intensité du café. Pour le mode Mouture & Préparation, les options sont les suivantes :  normal  moyen  fort. La valeur par défaut est  . Pour le mode de café moulu, les options sont DÉSACTIVÉ ou ACTIVÉ.
	Nombre de tasses en cours de préparation (Mode Mouture & Préparation uniquement). Sélectionne la quantité de café qui sera moulue en fonction de la quantité d'eau dans le réservoir. Options : 2, 4, 6, 8 et 10 . La valeur par défaut est 8 .
	Permet de régler la minuterie.
	Sélection du mode de fonctionnement. Ce bouton sélectionne le mode Mouture & Préparation (l'écran affiche ), ou en mode café prémoulu (l'écran affiche ).
	Démarre le processus de préparation.
	Lance le mode d'auto-nettoyage.

ICÔNES D'AFFICHAGE	
	Indique l'intensité de café sélectionnée actuellement. Pour le mode Mouture & Préparation, l'écran affiche :  normal  moyen  fort. Pour le mode café prémoulu, si le mode d'intensité est réglé sur DÉSACTIVÉ, l'icône  ne sera pas affichée. Si le mode d'intensité est réglé sur ACTIVÉ, l'écran affichera l'icône  .
2, 4, 6, 8 et 10	Affiche le nombre de tasses en cours de préparation actuellement sélectionné (Mode Mouture & Préparation uniquement).
	Mode Mouture & Préparation sélectionné.
	Mode café prémoulu sélectionné.
CLE 	La machine doit être nettoyée. Utilisez la fonction d'auto-nettoyage.

MODES DE FONCTIONNEMENT

Votre cafetière a deux modes de fonctionnement.

MODE MOUTURE & PRÉPARATION









Ce mode utilise des grains de café frais pour préparer le café.

MODE CAFÉ PRÉMOULU



Ce mode utilise du café prémoulu ajouté directement dans le filtre pour préparer le café.

UTILISATION DU MODE MOUTURE & PRÉPARATION

La qualité et la saveur de votre café sont déterminées par le type de grains, la taille de la mouture et le temps de préparation. Nous vous recommandons d'expérimenter avec la finesse de la mouture et le bouton de réglage de l'intensité du café jusqu'à ce que vous trouviez les réglages qui vous conviennent le mieux.

1. Pour sélectionner le mode Mouture & Préparation, appuyez sur le bouton  jusqu'à ce que l'icône  s'affiche à l'écran.
2. Remplissez le réservoir avec la quantité d'eau nécessaire. Notez que, pendant le cycle de préparation, TOUTE l'eau que vous mettez dans le réservoir sera utilisée.
3. Ouvrez le compartiment du filtre et placez un filtre en papier n° 4 dans le porte-filtre. Fermez le compartiment.
4. Ouvrez le couvercle de la trémie d'alimentation des grains de café et remplissez-la de grains de café frais. Ne remplissez pas trop la trémie au point de ne pas pouvoir remonter le couvercle. Le joint du couvercle permettra de maintenir les grains de café frais entre les utilisations.
5. Faites pivoter la commande de mouture jusqu'à la position souhaitée ( fine,  moyenne et  grossière).
6. Appuyez sur le bouton  pour sélectionner le nombre de tasses que vous souhaitez préparer. Le réglage que vous choisirez dépendra de la quantité d'eau que vous aurez ajoutée dans le réservoir. Par exemple, si vous avez rempli le réservoir jusqu'à la marque de **6** tasses, réglez également le nombre de tasses sur **6**. Le réglage par défaut est **8**.
7. Sélectionnez l'intensité de café souhaitée à l'aide du bouton . Le réglage par défaut est .
8. Appuyez sur le bouton  pour commencer la préparation. Après un court instant, le moulin fonctionne et le voyant lumineux entourant le bouton clignote pendant la préparation du café.
9. Une fois la préparation du café terminée, le voyant lumineux cessera de clignoter et restera allumé.

UTILISATION DU MODE CAFÉ PRÉMOULU

1. Pour sélectionner le mode Café prémoulu, appuyez sur le bouton  jusqu'à ce que l'icône  s'affiche à l'écran.
2. Remplissez le réservoir avec la quantité d'eau nécessaire. Notez que, pendant le cycle de préparation, TOUTE l'eau que vous mettez dans le réservoir sera utilisée.
3. Ouvrez le compartiment du filtre et placez un filtre en papier n° 4 dans le porte-filtre.
4. Pour chaque grande tasse, ajoutez 6 g de café filtre moulu dans le filtre. La quantité de café moulu que vous devez ajouter dépendra de la quantité d'eau que vous aurez ajoutée dans le réservoir. Par exemple, si vous avez rempli le réservoir jusqu'à la marque de **6** tasses, ajoutez **6** mesures de café moulu.
5. Fermez le compartiment du filtre.

6. Sélectionnez l'intensité de café souhaitée à l'aide du bouton . Le réglage par défaut est DÉSACTIVÉ. Si vous réglez l'intensité du café sur ACTIVÉ, vous obtiendrez un café plus fort en ralentissant le rythme de passage de l'eau à travers le café prémoulu.
7. Appuyez sur le bouton pour commencer la préparation. Après un court instant, le moulin fonctionne et le voyant lumineux entourant le bouton clignote pendant la préparation du café.
8. Une fois la préparation du café terminée, le voyant lumineux cessera de clignoter et restera allumé.

MAINTENIR CHAUD

- Une fois la préparation du café terminée, la plaque chauffante maintient le café chaud pendant 40 minutes après la préparation. Le mode de Maintien au chaud est indiqué par le voyant lumineux entourant le bouton qui s'allume. Après 40 minutes, le voyant lumineux s'éteindra.

UTILISATION DU TEMPORISATEUR

Remarque : Assurez-vous que l'horloge est réglée à l'heure correcte. Utilisez les boutons **hr** (heure) et **min** (minutes).

1. Préparez la cafetière en fonction du mode que vous utilisez, mais n'appuyez pas sur le bouton pour commencer la préparation.
2. Appuyez sur le bouton . Le bouton clignote et l'icône s'affiche en mode de clignotement à l'écran.
3. Dans les 10 secondes après avoir appuyé sur le bouton , utilisez les boutons **hr** (heure) et **min** (minutes) pour régler l'heure à laquelle vous souhaitez que votre cafetière commence la préparation du café.
4. Si une heure a déjà été programmée, elle clignote sur l'écran d'affichage, sinon l'écran indique le réglage par défaut de 8:00.
5. Dans un délai de 10 secondes après avoir réglé l'heure, le bouton cessera de clignoter et restera allumé. L'icône sur l'écran cessera également de clignoter et restera allumée. Votre cafetière est maintenant programmée pour préparer le café à l'heure que vous avez indiquée.
- Pour vérifier l'heure de programmation, appuyez sur la touche . L'heure programmée s'affiche pendant 3 secondes et l'affichage revient ensuite à l'heure du jour.
- Si vous souhaitez annuler la minuterie avant que la préparation ne démarre, appuyez sur le bouton et maintenez-le enfoncé pendant 5 secondes jusqu'à ce que l'icône disparaisse de l'écran d'affichage.
- Si vous voulez arrêter la machine pendant la préparation du café, appuyez sur le bouton .

UNE TASSE VITE FAIT

Si vous souhaitez obtenir rapidement une tasse de café avant que le cycle de préparation ne s'achève :

1. Vous pouvez retirer la verseuse à tout moment. Le clapet anti-goutte va empêcher le café de s'écouler sur la plaque chauffante.
2. Pour éviter le débordement du support du filtre, remettez la verseuse à sa place dans les 20 secondes suivantes environ.
3. Lorsque vous remettez la verseuse à sa place, le clapet anti-goutte s'ouvre pour laisser s'écouler le café restant.

SOINS ET ENTRETIEN

NETTOYAGE GÉNÉRAL

1. Débranchez l'appareil et laissez-le refroidir.
2. Videz le contenu du porte-filtre dans une poubelle.
3. Essuyez toutes les surfaces avec un tissu humide et propre.
4. Lavez à la main la verseuse et le porte-filtre. Essuyez la trémie avec du papier cuisine.
5. Essuyez la zone sombre illustrée sur la Figure H avec un morceau de papier cuisine humide. Utilisez la brosse si nécessaire pour enlever les débris de café.

Remarque : Si vous n'avez pas utilisé votre cafetière depuis plus de 4 semaines, nous vous recommandons de suivre les étapes décrites dans la section AVANT LA PREMIÈRE UTILISATION avant d'utiliser à nouveau votre cafetière pour préparer du café.

NETTOYAGE DU MOULIN À CAFÉ

Pour le nettoyage, le moulin à café peut être démonté. Si vous essayez de démonter le moulin à café sans d'abord enlever les grains de café excédentaires, il sera très difficile de le remonter correctement. Le moulin à café ne peut pas être nettoyé si la cafetière est en mode de maintien au chaud. Suivez ces étapes :

1. Faites pivoter la trémie d'alimentation des grains de café et le couvercle dans le sens inverse des aiguilles d'une montre jusqu'à ce que symbole ▼ soit aligné sur le symbole (Figure A).
2. Soulevez la trémie, enlevez le couvercle et videz les grains de café. Essuyez la trémie avec du papier cuisine.
3. Remettez le couvercle en place, puis remettez la trémie sur la cafetière en alignant le symbole ▼ sur le symbole . Faites pivoter la trémie d'alimentation des grains de café dans le sens des aiguilles d'une montre jusqu'à ce que symbole ▼ soit aligné sur le symbole (Figure B).
4. Faites pivoter la commande de mouture sur le réglage de mouture fine (●).
5. Appuyez sur le bouton pour sélectionner le réglage de 6 tasses.
6. Appuyez sur le bouton . Après quelques instants, le moulin à café démarre. Quand il s'arrête, appuyez sur le bouton jusqu'à ce que le voyant lumineux s'éteigne.
7. Suivez à nouveau l'étape 1 pour retirer la trémie d'alimentation des grains.
8. Faites pivoter la commande de mouture sur la position (Figure C).
9. Soulevez la poignée de la tête de broyage (Figure D).
10. Extrayez la tête de broyage du corps de l'appareil (Figure E). Si vous avez des difficultés à l'extraire, assurez-vous que les marques sur la tête de broyage sont alignées sur les repères (Figure G).
11. Utilisez la brosse de nettoyage pour nettoyer la tête de broyage et la zone où elle s'insère dans l'appareil. N'utilisez pas de l'eau.
12. Remontez la tête de broyage en alignant les marques de la tête de broyage sur les repères et en la poussant vers le bas (Figure G). Rabattez la poignée vers le bas.
13. Faites pivoter la commande de mouture sur l'un des réglages de mouture.
14. Remontez la trémie d'alimentation.

AUTO-NETTOYAGE

Après 60 cycles de préparation, l'écran affiche **CLÉ** (NETTOYAGE) et l'icône  pour indiquer que l'appareil doit être détartré. Le détartrage élimine les dépôts qui s'accumulent naturellement au fil du temps.

1. Préférez un détartrant de marque spécialement adapté aux produits plastiques. Suivez bien le mode d'emploi sur l'emballage de celui-ci
 2. Versez la solution de détartrage dans le réservoir d'eau jusqu'à la marque **max**.
 3. Appuyez sur le bouton .
 4. Le processus d'auto-nettoyage automatique démarre et se poursuit pendant environ 45 minutes.
 5. Une fois le processus terminé, votre cafetière s'éteindra.
- La réparation de produits retournés sous garantie présentant des défauts liés au tartre sera payante.

FRÉQUENCE DE NETTOYAGE

Quotidienne - Enlevez les moutures de café et le papier filtre usagés selon les besoins. Nettoyez le porte-filtre et la carafe. Essuyez la zone sombre illustrée sur la Figure H avec un morceau de papier cuisine humide. Utilisez la brosse si nécessaire pour enlever les débris de café.

Hebdomadaire - Nettoyez le moulin à café.

CODES D'ERREUR

Pour faciliter le dépannage, votre cafetière peut afficher l'un des codes d'erreur suivants.

CODE	SIGNIFICATION
E01	La trémie à grains de café n'est pas montée correctement. Retirez puis remontez la trémie d'alimentation des grains.
E02	L'obturateur est ouvert (situé sous la tête de broyage). Débranchez l'appareil et laissez-le refroidir. Essuyez la zone sombre illustrée sur la Figure H avec un morceau de papier cuisine humide. Utilisez la brosse si nécessaire pour enlever les débris de café.
E03	L'obturateur ne peut pas se fermer (situé sous la tête de broyage). Débranchez l'appareil et laissez-le refroidir. Essuyez la zone sombre illustrée sur la Figure H avec un morceau de papier cuisine humide. Utilisez la brosse si nécessaire pour enlever les débris de café.

RECYCLAGE



Afin d'éviter les problèmes occasionnés à l'environnement et à la santé par des substances dangereuses, les appareils et les batteries rechargeables et non rechargeables présentant l'un de ces symboles ne doivent pas être éliminés avec les déchets municipaux non triés. Éliminez dans tous les cas les produits électriques et électroniques et, le cas échéant, les batteries rechargeables et non rechargeables, dans un centre officiel et approprié de collecte/recyclage.



Lees de instructies, bewaar ze goed en geef ze met het apparaat mee wanneer u deze aan een derde geeft. Verwijder alle verpakkingsmaterialen voor gebruik.

BELANGRIJKE VEILIGHEIDSMATREGELEN

Volg de gebruikelijke veiligheidsmaatregelen, zoals:

Dit apparaat kan onder toezicht worden gebruikt door personen met verminderde lichamelijke, zintuiglijke of geestelijke vermogens of die gebrek aan ervaring of kennis hebben als iemand hen heeft uitgelegd hoe het apparaat moet worden gebruikt en ze de gevaren verstaan.

Kinderen mogen het apparaat niet gebruiken of ermee spelen.

Bewaar het apparaat en de kabel buiten het bereik van kinderen.

Verkeerd gebruik van het apparaat kan leiden tot letsels.

⚠ De oppervlakken van het apparaat zullen heet worden. De restwarmte houdt na gebruik de oppervlakken warm.

Het centrale deel van het apparaat niet in vloeistof onderdompelen.

Indien het snoer beschadigd is, moet het door de fabrikant, een technicus of een ander deskundig persoon vervangen worden om eventuele risico's te vermijden.

Het oppervlak van het verwarmingselement is na gebruik onderworpen aan restwarmte.

Het koffiezetapparaat mag tijdens gebruik niet in een kast worden geplaatst.

Gebruik het apparaat volgens deze instructies. Elk misbruik kan mogelijk letsel, elektrische schokken of andere gevaren veroorzaken.

Dit apparaat kan worden gebruikt door mensen met beperkte lichamelijke, zintuiglijke of verstandelijke vermogens of een gebrek aan ervaring en kennis, indien zij onder toezicht staan of instructies hebben gekregen over het veilig gebruiken van het apparaat en indien zij de eventuele gevaren begrijpen.

Dit apparaat is bedoeld voor gebruik in huishoudelijke en soortgelijke toepassingen zoals:

- keukengedeelte van winkels, kantoren en andere werkomgevingen;
- door klanten in hotels, motels en andere residentiële omgevingen;
- bed and breakfasts;
- boerderijen.

- ⚠ Gebruik het apparaat niet in de buurt van badkuipen, douches, wastafels of andere reservoirs die water of andere vloeistoffen bevatten.
- Zet het apparaat op een stabiele, vlakke, hittebestendige ondergrond.
- Gebruik het apparaat niet voor andere doeleinden dan degene die in deze gebruiksaanwijzing worden beschreven.
- Gebruik het apparaat niet bij beschadigingen of storingen.

ONDERDELEN

- | | | |
|-----------------------------------|----------------------|--|
| 1. Koffiebonencontainer en deksel | 5. Bedieningspaneel | 9. Filterhouder |
| 2. Maalregeling | 6. Warmhoudplaat | 10. Papierfilter (nr.4) (niet meegeleverd) |
| 3. Waterreservoir | 7. Koffiekan | 11. Reinigingsborstel |
| 4. Display | 8. Filterhouderkamer | |

VOOR HET EERSTE GEBRUIK

Volg de aanwijzingen onder MODUS VOORGEMAKEN KOFFIE GEBRUIKEN maar ZONDER een filter of koffie toe te voegen. Gooi het water weg zodra het door het apparaat is gelopen. Was en droog de koffiekan.

OPSLAG NETSNOER

Overtollig netsnoer kan in de behuizing van het apparaat worden geduwd.













Sla overtollig snoer op door het terug in de behuizing van het apparaat te duwen.









DE KLOK INSTELLEN

Het is niet nodig om de klok in te stellen om uw koffiezetapparaat te gebruiken, maar u moet de klok wel instellen als u de timerfuncties wilt gebruiken.

1. Steek de stekker in het stopcontact.
2. 12:00 zal op het display knipperen.
3. Gebruik de knoppen **hr** (uren) en **min** (minuten) om de correcte tijd in 24-uursnotatie in te stellen.
- De klok behoudt de instellingen totdat de stekker van het koffiezetapparaat uit het stopcontact wordt gehaald.
- Gebruik de knoppen **hr** (uren) en **min** (minuten) om een nieuwe tijd in te stellen. Als u niet binnen 15 seconden op de knoppen **hr** (uren) of **min** (minuten) drukt, geeft het koffiezetapparaat de eerder ingestelde tijd weer.

KNOPPEN EN DISPLAY

KNOPPEN	
	Wordt gebruikt om de tijd in te stellen (uren en minuten)
	Wordt gebruikt om de koffiesterkte te kiezen. Voor de modus Malen en brouwen zijn de opties:  normaal  middelmatig  sterk. Standaardwaarde is  . Voor de modus voor Voorgemalen koffie zijn de opties UIT of AAN.
	Aantal te zetten kopjes (alleen Maal en brouw-modus). Selecteert de hoeveelheid koffie die wordt gemalen op basis van de hoeveelheid water in het reservoir. Opties: 2, 4, 6, 8 en 10 . De standaardwaarde is 8 .
	Wordt gebruikt om de timer in te stellen.
	Modus selecteren Met deze knop selecteert u de modus Malen en Brouwen (op het display wordt  weergegeven) of de modus voor voorgemalen koffie (op het display wordt  weergegeven).
	Start het brouwproces.
	Start de zelfreinigingsmodus.

PICTOGRAMMEN OP DISPLAY	
	Geeft de geselecteerde koffiesterkte weer. Voor de modus Malen en brouwen toont het display:  normaal  middelmatig  sterk. Voor de modus Voorgemalen koffie wordt geen pictogram  weergegeven als de sterktemodus is ingesteld op UIT. Als de sterktemodus op AN staat, wordt op het display  weergegeven.
2, 4, 6, 8 en 10	Toont het geselecteerde aantal te zetten koppen (alleen de modus Malen en brouwen).
	Modus Malen en brouwen geselecteerd.
	Modus Voorgemalen koffie geselecteerd.
	De machine moet worden schoongemaakt. Gebruik de zelfreinigingsfunctie.

ZELFREINIGINGSMODUS GESTART

Bedrijfsmodi

UW KOFFIEZETAPPARAAT HEEFT TWEE BEDRIJFSMODI.

Modus Malen en brouwen

Deze modus gebruikt verse koffiebonen om koffie te zetten.

MODUS VOORGEMALEN KOFFIE

In deze modus wordt voorgemalen koffie gebruikt die rechtstreeks aan het filter wordt toegevoegd om koffie te zetten.

DE MODUS MALEN EN BROUWEN GEBRUIKEN

De kwaliteit en smaak van uw koffie wordt bepaald door het type bonen, de maalgraad en bereidingstijd. We raden aan om te experimenteren met de maalgraad en koffiesterkte totdat u de instellingen vindt die het beste voor u werken.

1. Om de modus Malen en brouwen te selecteren, drukt u op de knop  totdat het pictogram  op het display verschijnt.
2. Vul het reservoir met de vereiste hoeveelheid water. Merk op dat tijdens de brouwcyclus AL het water dat u in het reservoir doet, wordt gebruikt.
3. Open het filtercompartiment en plaats een nr 4 papieren filter in de filterhouder. Sluit het compartiment.
4. Open het deksel van de koffiebonencontainer en vul het met verse koffiebonen. Vul de container niet te veel zodat u het deksel nog kunt sluiten. Het deksel zorgt ervoor dat de koffiebonen vers blijven.
5. Draai de maalregeling naar de gewenste instelling ( fijn,  gemiddeld en  grof).
6. Druk op de knop  om het aantal kopjes te selecteren dat u wilt zetten. De instelling die u kiest, is afhankelijk van hoeveel water u aan het reservoir hebt toegevoegd. Als u bijvoorbeeld het reservoir tot de markering voor **6** kopjes hebt gevuld, stelt u het aantal kopjes ook in op **6**. De standaardinstelling is **8**.
7. Selecteer de gewenste koffiesterkte met de knop . De standaardinstelling is .
8. Druk op de knop  om te beginnen brouwen. Na een korte tijd zal de molen beginnen werken en knippert het lampje rond de knop terwijl de koffie wordt gezet.
9. Zodra de koffie is gezet, stopt het lampje met knipperen en blijft het branden.

DE MODUS VOORGEMALEN KOFFIE GEBRUIKEN

1. Om de modus Voorgemalen koffie te selecteren, drukt u op de knop  totdat het pictogram  op het display verschijnt.
2. Vul het reservoir met de vereiste hoeveelheid water. Merk op dat tijdens de brouwcyclus AL het water dat u in het reservoir doet, wordt gebruikt.
3. Open het filtercompartiment en plaats een nr 4 papieren filter in de filterhouder.
4. Voeg voor elke grote kop 6 g gemalen filterkoffie toe aan het filter. De hoeveelheid gemalen koffie die u toevoegt, is afhankelijk van de hoeveelheid water die u aan het reservoir hebt toegevoegd. Als u bijvoorbeeld het reservoir tot de markering voor **6** kopjes hebt gevuld, voegt u **6** maten gemalen koffie toe.
5. Sluit het filtercompartiment.
6. Selecteer de gewenste koffiesterkte met de knop . De standaardinstelling is UIT. Als u de koffiesterkte op AAN zet, krijgt u een sterker brouwsel aangezien de snelheid waarmee het water door de voorgemalen koffie stroomt wordt vertraagd.

7. Druk op de knop ► om te beginnen brouwen. Na een korte tijd zal de molen beginnen werken en knippert het lampje rond de knop terwijl de koffie wordt gezet.
8. Zodra de koffie is gezet, stopt het lampje met knipperen en blijft het branden.

WARMHOUDEN

- Eenmaal gebrouwen, zal de kookplaat de koffiekkan tot 40 minuten warm houden. De warmhoudmodus wordt aangegeven door het lampje rond de ►-knop. Na 40 minuten gaat het lampje uit.

DE TIMER GEBRUIKEN

Opmerking: Zorg dat de klok correct is ingesteld. Gebruik de knoppen **hr** (uren) en **min** (minuten).

1. Bereid het koffiezetapparaat voor op basis van de modus die u zult gebruiken, maar druk nog niet op de ►-knop om het koffiezetten te starten.
 2. Druk op de ⌚-knop. De knop zal beginnen knipperen en het pictogram ⌚ zal op het display beginnen knipperen.
 3. Gebruik binnen 10 seconden na het indrukken van de ⌚-knop de knoppen **hr** (uren) en **min** (minuten) om de tijd in te voeren waarop u wilt dat uw koffiezetapparaat begint te brouwen.
 4. Als er reeds een tijd is geprogrammeerd, knippert deze op het display, anders toont het display de standaardinstelling van 8:00.
 5. 10 seconden nadat u de tijd hebt ingevoerd, stopt de ⌚-knop met knipperen en blijft deze branden. Het ⌚-pictogram op het display stopt met knipperen en blijft branden. Uw koffiezetapparaat is nu geprogrammeerd om te beginnen brouwen op het tijdstip dat u hebt ingevoerd.
- Als u de geprogrammeerde tijd wilt controleren, drukt u op de knop ⌚. De geprogrammeerde tijd wordt gedurende 3 seconden weergegeven en keert dan terug naar de tijd van de dag.
 - Als u de timer wilt stoppen voordat het brouwen is gestart, houdt u de knop ⌚ 5 seconden ingedrukt totdat het ⌚-lampje uitgaat en het pictogram ⌚ niet langer op het display wordt weergegeven.
 - Als u het koffiezetapparaat wilt stopzetten tijdens het brouwen, drukt u op de ► knop.

VLUG EEN KOPJE

Als u snel een kopje koffie wilt voordat het brouwen is voltooid;

1. U kunt de koffiekkan op ieder moment verwijderen. De druppelstop zorgt ervoor dat er geen koffie op de warmhoudplaat druppelt.
2. Plaats de pot binnen ongeveer 20 s terug, om te voorkomen dat de filterhouder overloopt.
3. Als u de pot plaats, gaat de druppelstop open om koffie door te laten.

ZORG EN ONDERHOUD

ALGEMENE REINIGING

1. Verwijder de stekker uit het stopcontact en laat het apparaat afkoelen.
2. Gooi de inhoud van de filterhouder in de vuilnisbak.
3. Neem alle oppervlakken af met een schone vochtige doek.
4. Was de koffiekkan en filterhouder met de hand. Veeg de container met keukenpapier schoon.
5. Veeg het gearceerde gebied in afbeelding H schoon met een stuk vochtig keukenpapier. Gebruik indien nodig de borstel om eventuele koffieresten los te maken.

Opmerking: Als u uw koffiezetapparaat langer dan 4 weken niet hebt gebruikt, raden we u aan de stappen te volgen in VOOR HET EERSTE GEBRUIK voordat u opnieuw koffie gaat zetten.

DE MOLEN SCHOONMAKEN

De molen kan worden gedemonteerd om hem te reinigen. Als u de molen probeert te demonteren zonder eerst overtollige koffiebonen te verwijderen, zal het zeer moeilijk zijn om deze correct opnieuw te monteren. De molen kan niet worden schoongemaakt als het koffiezetapparaat in de warmhoudmodus staat. Ga als volgt te werk:

1. Draai de koffiebonencontainer en het deksel linksom totdat het symbool ▼ overeenkomt met het symbool ☐ (afb. A).
2. Verwijder de container en deksel, en leeg de koffiebonen. Veeg de container met keukenpapier schoon.
3. Plaats het deksel en de container terug op het koffiezetapparaat en lijn het symbool ▼ uit met het symbool ☐. Draai de container rechtsom totdat het symbool ▼ overeenkomt met het symbool ☐ (Afb. B).
4. Zet de maalregeling op fijn (●).
5. Druk op de knop ☼ om de instelling voor 6 kopjes te selecteren.
6. Druk op de knop ►. Na enkele ogenblikken start de molen. Zodra deze is gestopt, drukt u op de knop ► totdat het lampje ► lampje uitgaat.
7. Volg stap 1 opnieuw om de container te verwijderen.
8. Draai de maalregeling naar de stand ☼ (afb. C).
9. Til de hendel op de maalkop op (afb. D).
10. Verwijder de maalkop uit de behuizing van het apparaat (afb. E). Als u het niet gemakkelijk kunt verwijderen, zorg er dan voor dat de markeringen ■ op de maalkop zijn uitgelijnd met de markeringen ↑ (afb. G).
11. Gebruik de reinigingsborstel om de maalkop en het gebied waar deze zich in bevindt te reinigen. Gebruik geen water.
12. Plaats de maalkop terug door de markeringen ■ op de maalkop uit te lijnen met de markeringen ↑ en deze naar beneden te drukken (Afb. G). Klap de hendel weer naar beneden.
13. Zet de maalregeling op een van de maalinstellingen.
14. Plaats de container terug.

ZELFREINIGING

Na 60 brouwcycli wordt **CLÉ** (Reinigen) en het ☼-pictogram op het display weergegeven om aan te geven dat het apparaat moet worden ontkalkt.

Ontkalken spoelt de afzettingen weg die zich in de loop van de tijd opbouwen.

1. Gebruik een ontkalker van een gedeponerd merk dat geschikt is voor gebruik in plastic producten. Volg de instructies op de verpakking van de ontkalker.

2. Giet de ontkalkingsoplossing in het waterreservoir tpt de markering **max**.
 3. Druk op de knop .
 4. Het automatische zelfreinigingsproces begint en duurt ongeveer 45 minuten.
 5. Nadat het proces is voltooid, wordt uw koffiezetapparaat uitgeschakeld.
- Voor geretourneerde producten die onder de garantie vallen en waarbij defecten zijn opgetreden als gevolg van kalkaanslag, worden reparatiekosten in rekening gebracht.

REINIGINGSFREQUENTIE

Dagelijks - Verwijder eventueel gebruikt koffiedik en filterpapier. Reinig de filterhouder en koffiekkan. Veeg het gearceerde gebied in afbeelding H schoon met een stuk vochtig keukenpapier. Gebruik indien nodig de borstel om eventuele koffieresten los te maken.

Wekelijks - De maalmolen reinigen.



FOUTCODES

Om te helpen bij het oplossen van problemen, geeft uw koffiezetapparaat mogelijk een van de volgende foutcodes weer.

CODE	BETEKENIS
E01	De container is niet correct geplaatst. Verwijder de container en plaats deze terug.
E02	De sluiters is open (bevindt zich onder de maalkop). Haal de stekker uit het stopcontact en laat afkoelen. Veeg het gearceerde gebied in afbeelding H schoon met een stuk vochtig keukenpapier. Gebruik indien nodig de borstel om eventuele koffieresten los te maken.
E03	De sluiters kan niet sluiten (bevindt zich onder de maalkop). Haal de stekker uit het stopcontact en laat afkoelen. Veeg het gearceerde gebied in afbeelding H schoon met een stuk vochtig keukenpapier. Gebruik indien nodig de borstel om eventuele koffieresten los te maken.

RECYCLING



Om milieu- en gezondheidsproblemen door gevaarlijke stoffen te vermijden, mogen apparaten en oplaadbare en niet oplaadbare batterijen met een van deze symbolen niet samen met het huishoudelijk afval worden verwijderd. Breng elektrische en elektronische producten en, indien van toepassing, oplaadbare en niet-oplaadbare batterijen, altijd naar een officieel recycling-/inzamelpunt.

Leggere le istruzioni e conservarle al sicuro. In caso di cessione dell'apparecchio ad altre persone, consegnare anche le istruzioni. Rimuovere tutto l'imballaggio prima dell'uso.

NORME DI SICUREZZA IMPORTANTI

Osservare le precauzioni fondamentali di sicurezza e in particolare quanto segue:

Questo apparecchio può essere utilizzato da persone con ridotte capacità fisiche, sensoriali o mentali o che manchino di esperienza o conoscenza dell'apparecchio, a condizione che siano controllate o istruite da un adulto e che siano in grado di capirne i rischi.

I bambini non devono utilizzare o giocare con l'apparecchio.

Tenere l'apparecchio ed il cavo fuori dalla portata dei bambini.

L'uso errato dell'apparecchio può causare lesioni.

 Le superfici dell'apparecchio diventeranno calde. Il calore residuo mantiene le superfici calde dopo l'uso.

Non immergere il corpo dell'apparecchio in un liquido.

Se il cavo è danneggiato, farlo cambiare dal fabbricante, da un rivenditore autorizzato o da personale similmente qualificato, per evitare incidenti.

La superficie dell'elemento di riscaldamento tende a trattenere calore residuo dopo l'utilizzo.

Durante l'uso, la macchina per il caffè non deve essere posizionata in un armadietto.

Utilizzare l'apparecchio seguendo queste istruzioni. Qualsiasi cattivo uso può causare danni, scossa elettrica o altri rischi.

L'apparecchio può essere utilizzato da persone con ridotte capacità fisiche, sensoriali o mentali o che manchino di esperienza o di conoscenza dell'apparecchio, a condizione che siano controllate o istruite sull'utilizzo sicuro dell'apparecchio e che siano in grado di capirne i possibili rischi.

Questo apparecchio è adatto all'uso domestico e ad applicazioni simili quali:

- aree di cucine di negozi, uffici e altri luoghi di lavoro;
 - clienti in hotel, in motel e altri ambienti di tipo residenziale;
 - ambienti zona letto e colazione;
 - case rurali.
-  Non utilizzare l'apparecchio vicino a vasche da bagno, docce, lavandini o altri recipienti contenenti acqua.
- Posizionare l'apparecchio su una superficie stabile, in piano e resistente al calore.
 - Non usare l'apparecchio per altri scopi se non quelli per i quali è stato progettato, di seguito descritti in questo manuale di istruzioni.
 - Non usare l'apparecchio se è danneggiato o funziona male.

PARTI

- | | | |
|--|--------------------------|---|
| 1. Contenitore macinacaffè e coperchio | 5. Pannello di controllo | 9. Porta filtro |
| 2. Controllo della macinatura | 6. Piastra | 10. Filtro in carta n. 4 (non in dotazione) |
| 3. Serbatoio d'acqua | 7. Caraffa | 11. Spazzola per la pulizia |
| 4. Display | 8. Vano portafiltro | |

PRIMA DI UTILIZZARE L'APPARECCHIO PER LA PRIMA VOLTA

Seguire le direttive indicate nel paragrafo UTILIZZO DELLA MODALITÀ CAFFÈ MACINATO ma SENZA aggiungere filtro in carta o caffè. Una volta che l'acqua ha completato il ciclo all'interno della macchina, eliminarla. Lavare e asciugare la caraffa.

CONSERVAZIONE DEL CAVO

Il cavo dell'alimentazione che eccede può essere inserito all'interno dell'apparecchio.













Il filo che eccede può essere inserito all'interno dell'apparecchio.









REGOLARE L'OROLOGIO

Non è necessario impostare l'orologio per utilizzare la macchina del caffè, ma dovrete impostarlo se volete utilizzare le funzioni del timer.

1. Inserire la spina nella presa elettrica.
 2. Sul display lampeggeranno le ore 12:00.
 3. Usare i pulsanti **hr** (ore) e **min** (minuti) per impostare l'orario corretto in formato 24 ore.
- L'orologio conserverà le impostazioni salvate fino a quando non verrà tolta la spina della macchina del caffè.
 - Usare i pulsanti **hr** (ore) e **min** (minuti) per impostare un nuovo orario. Se non si premono i pulsanti **hr** (ore) e **min** (minuti) entro 15 secondi, la macchina del caffè mostrerà di nuovo l'orario impostato precedentemente.

COMANDI E DISPLAY

COMANDI	
	Utilizzato per impostare il tempo (ore e minuti)
	Utilizzato per selezionare l'intensità del caffè. Per la modalità Macina e Prepara le opzioni sono:  normale  medio  forte. Il valore di default è  . Per la modalità Macina e Prepara le opzioni sono SPENTO o ACCESO.
	Numero di tazze in preparazione (solo in modalità Macina e Prepara). Seleziona la quantità di caffè che sarà macinata secondo la quantità di acqua nel serbatoio. Opzioni: 2, 4, 6, 8 e 10 . Il valore di default è 8 .
	Utilizzato per impostare il timer.
	Selezione modalità Questo pulsante seleziona la modalità Macina e Prepara (sul display apparirà ) o la modalità caffè macinato (sul display apparirà )
	Inizia il processo di preparazione.
	Avvia la modalità di pulizia automatica.

ICONE SUL DISPLAY	
	Mostra l'intensità di caffè selezionata. Per la modalità Macina e Prepara il display indica:  normale  medio  forte. Per la modalità Caffè macinato se la modalità Intensità è impostata su SPENTO non verrà indicata l'icona  . Se la modalità Intensità è impostata su ACCESO il display indicherà la  .
2, 4, 6, 8 e 10	Mostra il numero di tazze selezionate che sono in fase di preparazione (solo in modalità Macina e Prepara).
	Modalità Macina e Prepara selezionata.
	Modalità caffè macinato selezionata.
CLE 	La macchina deve essere pulita. Utilizzare la funzione di pulizia automatica.

MODALITÀ OPERATIVE

La macchina del caffè ha due modalità operative.

MODALITÀ MACINA E PREPARA









Questa modalità utilizza chicchi di caffè freschi per preparare il caffè.

MODALITÀ CAFFÈ MACINATO



Questa modalità utilizza il caffè macinato aggiunto direttamente al filtro per preparare il caffè.

USO DELLA MODALITÀ MACINA E PREPARA

La qualità e l'aroma del vostro caffè dipende dal tipo di chicchi, dal tipo di macinatura e dal tempo di preparazione. Sugeriamo di fare delle prove con il pulsante dimensione macinatura e intensità caffè fino a quando troverete le impostazioni di vostro gradimento.

1. Per selezionare la modalità Macina e Prepara, premere il pulsante  fino a quando l'icona  appare sul display.
2. Riempire il serbatoio con la quantità di acqua necessaria. Notare che durante il ciclo di preparazione, sarà utilizzata TUTTA l'acqua che viene inserita nel serbatoio.
3. Aprire l'alloggiamento del filtro e inserire un filtro in carta n° 4 nel supporto del filtro. Chiudere l'alloggiamento.
4. Aprire il coperchio del macinacaffè e riempirlo di chicchi di caffè freschi. Non riempire troppo il macinacaffè per evitare di non riuscire a chiudere il coperchio. La guarnizione del coperchio aiuta a mantenere i chicchi di caffè freschi tra un utilizzo e l'altro.
5. Ruotare il comando di macinatura fino all'impostazione di grana desiderata ( fine,  media e  grossa).
6. Premere il pulsante  per selezionare il numero di tazze in preparazione. L'impostazione scelta dipende dalla quantità di acqua aggiunta al serbatoio. Ad esempio, se il serbatoio è stato riempito fino al segno corrispondente a **6** tazze, impostare anche il numero di tazze a **6**. L'impostazione di default è **8**.
7. Selezionare l'intensità di caffè desiderata utilizzando il pulsante . L'impostazione di default è .
8. Premere il pulsante  per avviare la preparazione. Dopo un breve periodo di tempo, il macinacaffè inizia a funzionare e la spia attorno al pulsante lampeggia mentre il caffè è in preparazione.
9. Quando il caffè è pronto, la spia smette di lampeggiare e rimane accesa.

USO DELLA MODALITÀ CAFFÈ MACINATO

1. Per selezionare la modalità Caffè macinato, premere il pulsante  fino a quando l'icona  appare sul display.
2. Riempire il serbatoio con la quantità di acqua necessaria. Notare che durante il ciclo di preparazione, sarà utilizzata TUTTA l'acqua che viene inserita nel serbatoio.
3. Aprire l'alloggiamento del filtro e inserire un filtro in carta n° 4 nel supporto del filtro.
4. Per ogni tazza grande, aggiungere al filtro 6g di caffè macinato al filtro. La quantità di caffè macinato da aggiungere dipende dalla quantità di acqua aggiunta al serbatoio. Ad esempio, se avete riempito il serbatoio fino al segno corrispondente a 6 tazze, aggiungere 6 misurini di caffè macinato.
5. Chiudere l'alloggiamento del filtro.

6. Selezionare l'intensità di caffè desiderata utilizzando il pulsante . L'impostazione di default è SPENTO. Impostare l'intensità del caffè su ACCESO per preparare un caffè più intenso riducendo la velocità con cui l'acqua passa attraverso il caffè macinato.
7. Premere il pulsante per avviare la preparazione. Dopo un breve periodo di tempo, il macinacaffè inizia a funzionare e la spia attorno al pulsante lampeggia mentre il caffè è in preparazione.
8. Quando il caffè è pronto, la spia smette di lampeggiare e rimane accesa.

MODALITÀ MANTIENI CALDO

- Una volta terminata la preparazione, la piastra mantiene il caffè caldo per 40 minuti dopo la preparazione. La modalità di mantieni caldo è indicata dall'accensione della spia intorno al pulsante . Dopo 40 minuti, la spia si spegne.

USO DEL TIMER

Nota: Assicurarsi che l'orologio sia impostato sull'ora esatta. Usare i pulsanti **hr** (ore) e **min** (minuti).

1. Preparare la macchina del caffè in base alla modalità utilizzata ma non premere il pulsante per avviare la preparazione.
 2. Premere il pulsante . Il pulsante lampeggerà e l'icona lampeggerà sul display.
 3. Entro 10 secondi dopo aver premuto il pulsante , usare i pulsanti **hr** (ore) e **min** (minuti) per inserire l'ora in cui si desidera che la macchina del caffè inizi a funzionare.
 4. Se era già stato programmato un orario, questo lampeggerà sul display. In caso contrario, il display mostrerà l'impostazione di default delle ore 8:00.
 5. 10 secondi dopo aver terminato di inserire l'orario, il pulsante smetterà di lampeggiare e resterà acceso. Anche l'icona sul display smetterà di lampeggiare e resterà accesa. La macchina del caffè è ora programmata per preparare il caffè all'orario inserito.
- Se si desidera controllare il tempo del programma premere il pulsante . Il tempo impostato viene visualizzato per 3 secondi e poi torna all'ora del giorno.
 - Se si desidera annullare il timer prima che inizi la preparazione, premere e tenere premuto il pulsante per 5 secondi fino a quando l'icona sparisce dal display.
 - If you want to stop the coffee maker while it's brewing, press the button.

UNA TAZZA VELOCE

Se si desidera una tazza di caffè veloce prima che il ciclo di preparazione sia terminato:

1. Si può rimuovere la caraffa in qualsiasi momento. La valvola antigoccia impedirà al caffè di gocciolare sulla piastra riscaldante.
2. Per evitare che il portafiltro trabocchi, riposizionare la caraffa entro 20 secondi circa.
3. Quando si riposiziona la caraffa, la valvola antigoccia si apre per lasciare passare tutto il caffè rimanente.

CURA E MANUTENZIONE

PULIZIA GENERALE

1. Scollegare l'apparecchio e lasciarlo raffreddare.
2. Buttare il contenuto del porta filtro nel cestino.
3. Passare su tutte le superfici un panno pulito inumidito.
4. Lavare a mano la caraffa e il porta filtro. Pulire il contenitore con della carta da cucina.
5. Pulire la zona indicata nella Fig. H con un foglio di carta da cucina umido. Utilizzare la spazzolina se necessario per staccare ogni residuo di caffè.

Nota: Se la macchina del caffè non è utilizzata da più di 4 settimane, si consiglia di seguire le fasi indicate nel paragrafo PRIMA MESSA IN FUNZIONE prima di preparare di nuovo il caffè.

PULIZIA DEL MACINACAFFÈ

Il macinacaffè può essere smontato per la pulizia. Se si prova a smontare il macinacaffè senza prima eliminare tutti i chicchi di caffè rimasti, sarà molto difficile rimontarlo correttamente. Il macinacaffè non può essere pulito se la macchina del caffè è in la modalità di mantieni caldo. Seguire le seguenti fasi:

1. Ruotare macinacaffè e coperchio in senso antiorario fino a quando il simbolo si allinea con il simbolo (Fig. A).
2. Togliere il contenitore, rimuovere il coperchio e eliminare ogni residuo di chicchi di caffè. Pulire il contenitore con della carta da cucina.
3. Rimontare il coperchio quindi riposizionare il contenitore sulla macchina del caffè allineando il simbolo J con il simbolo K. Ruotare il contenitore in senso antiorario fino a quando il simbolo J si allinea con il simbolo L (Fig. B).
4. Togliere il contenitore, rimuovere il coperchio e eliminare ogni residuo di chicchi di caffè. Pulire il contenitore con della carta da cucina.
5. Rimontare il coperchio quindi riposizionare il contenitore sulla macchina del caffè allineando il simbolo con il simbolo . Ruotare il contenitore in senso antiorario fino a quando il simbolo si allinea con il simbolo (Fig. B).
6. Ruotare il comando di macinatura fino all'impostazione a grana fine .
7. Premere il pulsante per selezionare l'impostazione per 6 tazze.
8. Premere il pulsante . Dopo pochi istanti, il macinacaffè inizia a funzionare. Quando si arresta, premere il pulsante fino a quando la spia si spegne.
9. Seguire di nuovo la fase 1 per rimuovere il contenitore dei chicchi.
10. Ruotare il comando di macinatura posizionandolo sull'impostazione (Fig. C).
11. Sollevare il manico sulla testina di macinatura (Fig. D).
12. Staccare la testina di macinatura dal corpo dell'apparecchio (Fig. E). Se non si solleva facilmente, assicurarsi che i segni sulla testina di macinatura siano allineati con i segni (Fig. G).
13. Utilizzare la spazzolina per pulire la testina di macinatura e l'area dove questa si inserisce nell'apparecchio. Non utilizzare acqua.
14. Rimontare la testina di macinatura allineando i segni sulla testina con i segni e premendo verso il basso (Fig. G). Piegare la maniglia verso il basso.
15. Ruotare il comando di macinatura verso una qualsiasi impostazione di macinatura.
16. Rimontare il contenitore.

PULIZIA AUTOMATICA

Dopo 60 cicli di preparazioni, il display indica **CLE** (pulizia) e l'icona ☼ per indicare che l'apparecchio ha bisogno di decalcificazione. La decalcificazione elimina i depositi che si sviluppano naturalmente nel corso del tempo.

1. Utilizzare una marca di decalcificante adatta a prodotti in plastica. Seguire le istruzioni sulla confezione del decalcificante.
 2. Versare la soluzione anticalcare nel serbatoio dell'acqua fino al segno **max**.
 3. Premere il pulsante ☼.
 4. La procedura di pulizia automatica inizia e continua per circa 45 minuti.
 5. Appena la procedura è completata, la macchina del caffè si spegne.
- I prodotti ancora in garanzia mandati in riparazione con guasti dovuti alle incrostazioni saranno assoggettati ad un addebito per la riparazione.

FREQUENZA DI PULIZIA

Quotidiana - È necessario rimuovere i fondi di caffè e i filtri in carta utilizzati. Pulire il supporto del filtro e la caraffa. Pulire la zona indicata nella Fig. H con un foglio di carta da cucina umido. Utilizzare la spazzolina se necessario per staccare ogni residuo di caffè.

Settimanale - Pulire il macinacaffè.



CODICI DI ERRORE

Per aiutarvi nella soluzione dei problemi, la vostra macchina del caffè può indicare uno di seguenti codici di errore.

CODICE	SIGNIFICATO
E01	Il contenitore del macinacaffè non è stato montato correttamente. Rimuovere e rimontare il contenitore dei chicchi.
E02	L'otturatore è aperto (si trova sotto la testina di macinatura). Scollegare l'apparecchio e lasciarlo raffreddare. Pulire la zona indicata nella Fig. H con un foglio di carta da cucina umido. Utilizzare la spazzolina se necessario per staccare ogni residuo di caffè.
E03	L'otturatore non si chiude (si trova sotto la testina di macinatura). Scollegare l'apparecchio e lasciarlo raffreddare. Pulire la zona indicata nella Fig. H con un foglio di carta da cucina umido. Utilizzare la spazzolina se necessario per staccare ogni residuo di caffè.

RICICLO



Per evitare problemi di salute ed ambientali dovuti a sostanze pericolose, gli apparecchi e le batterie ricaricabili e non ricaricabili contrassegnati con uno di questi simboli non devono essere smaltiti con i rifiuti urbani indifferenziati. Smaltire i prodotti elettrici ed elettronici e, quando possibile, le batterie ricaricabili e non ricaricabili, in un punto di raccolta autorizzato per il riciclo/la raccolta.

Lea las instrucciones, guárdelas en un lugar seguro y, en caso de dar el aparato a otra persona, entréguelas también. Retire todo el empaque antes de usar el aparato.

MEDIDAS DE SEGURIDAD IMPORTANTES

Siga las precauciones básicas de seguridad, incluyendo:

Este aparato puede ser utilizado por personas inexpertas o con discapacidad física, sensorial o mental, siempre que hayan sido instruidas en su uso, sean supervisadas y comprendan los riesgos que conlleva.

No permita que los niños utilicen el aparato ni jueguen con él.

Mantenga el aparato y el cable fuera del alcance de los niños.

El uso inadecuado del aparato puede ocasionar heridas.

⚠ Las superficies del aparato estarán calientes. El calor residual mantendrá las superficies calientes después de usar el aparato.

No sumerja el cuerpo del aparato en líquido.

Si el cable está dañado, este deberá ser cambiado por el fabricante, su agente de servicio, o alguien con cualificación similar para evitar peligro.

La superficie del elemento calefactor conservará calor residual después de utilizar el aparato.

No guarde la cafetera en una alacena mientras esté funcionando.

Utilice el aparato conforme estas instrucciones. Un uso indebido puede provocar heridas, descargas eléctricas u otras situaciones de riesgo.

Este aparato puede ser utilizado por personas con discapacidad física, sensorial o mental o sin experiencia en su manejo siempre que otra persona las supervise o les haya explicado cómo utilizar el aparato de forma segura y comprendan los posibles riesgos.

Este aparato está pensado para uso en el hogar y en contextos similares, tales como:

- áreas de cocina para el personal en tiendas, oficinas y otros entornos laborales;
- por los clientes en hoteles, moteles y otros entornos de carácter residencial;
- alojamientos tipo bed & breakfast;
- casas rurales.

⚠ Non utilizzare l'apparecchio vicino a vasche da bagno, docce, lavandini o altri recipienti contenenti acqua.

- Ponga el aparato en una superficie estable, nivelada y resistente al calor.
- No use el aparato para ningún fin distinto a los descritos en estas instrucciones.
- No use el aparato si está dañado o si no funciona bien.

PARTES

- | | | |
|-------------------------------------|---|---------------------------------------|
| 1. Depósito de café en grano y tapa | 5. Panel de control | 9. Soporte del filtro |
| 2. Control de la molienda | 6. Placa | 10. Filtro de papel nº4 (no incluido) |
| 3. Depósito de agua | 7. Jarra | 11. Cepillo de limpieza |
| 4. Pantalla | 8. Compartimento del soporte del filtro | |

ANTES DE USAR POR PRIMERA VEZ

Siga las instrucciones de UTILIZACIÓN DEL MODO CAFÉ MOLIDO pero SIN colocar un filtro de papel ni café. Tire el agua cuando haya completado un ciclo en el aparato. Lave y seque la jarra.

ALMACENAMIENTO DEL CABLE













Puede guardar el cable sobrante empujándolo al interior del aparato.
Guarde el cable sobrante volviendo a empujarlo al interior del aparato.

CONFIGURE EL RELOJ









Para preparar café no hace falta configurar el reloj, pero sí necesitará hacerlo si desea utilizar las funciones con temporizador.

1. Enchufe el aparato.
2. 12:00 parpadeará en la pantalla.
3. Utilice los botones **hr** (hora) y **min** (minutos) para configurar la hora en formato 24 horas.
- El reloj conservará la configuración hasta que desenchufe la cafetera.
- Utilice los botones **hr** (hora) y **min** (minutos) para volver a configurar la hora. Si no pulsa el botón hr ni el botón min en 15 segundos, la cafetera mostrará de nuevo la última hora configurada.

CONTROLES Y PANTALLA

CONTROLES	
	Configuración de la hora (horas y minutos)
	Selección de la intensidad del café. En el modo moler y preparar las opciones son:  normal  intermedia  fuerte. La opción predeterminada es  . En el modo café molido las opciones son APAGADO y ENCENDIDO.
	Número de tazas preparadas (solo en modo moler y preparar). Selecciona la cantidad de café que se molerá en función de la cantidad de agua del depósito. Opciones: 2, 4, 6, 8 y 10 . La opción predeterminada es 8 .
	Configuración del temporizador.
	Selección de modo. Este botón selecciona el modo moler y preparar (la pantalla mostrará ) o el modo café molido (la pantalla mostrará )
	Pone en marcha la preparación.
	Pone en marcha el modo de autolimpieza.



ICONOS DE LA PANTALLA	
	Muestra la intensidad de café seleccionada. En el modo moler y preparar la pantalla muestra:  normal  intermedia  fuerte. En el modo café molido, si la intensidad está en APAGADO no aparecerá ningún icono  . Si la intensidad está en ENCENDIDO, la pantalla mostrará  .
2, 4, 6, 8 y 10	Muestra el número de tazas que se está preparando (solo en modo moler y preparar).
	Modo moler y preparar seleccionado.
	Modo café molido seleccionado.
CLE 	Limpieza del aparato necesaria. Utilice la función de autolimpieza.

MODOS DE FUNCIONAMIENTO

La cafetera tiene dos modos de funcionamiento.

MODO MOLER Y PREPARAR









Este modo prepara café a partir de café en grano.

MODO CAFÉ MOLIDO





Este modo prepara café a partir de café molido puesto en el filtro.

UTILIZACIÓN DEL MODO MOLER Y PREPARAR

La calidad y el sabor del café dependen del tipo de grano, del grosor tras la molienda y del tiempo de preparación. Le recomendamos que pruebe distintas configuraciones de grosor e intensidad del café hasta dar con sus ajustes preferidos.

1. Para seleccionar el modo moler y preparar, pulse el botón  hasta que el icono  aparezca en la pantalla.
2. Llene el depósito con la cantidad de agua necesaria. Tenga en cuenta que el ciclo de preparación consumirá TODA el agua disponible en el depósito.
3. Abra el compartimento del filtro y coloque un filtro de papel del nº 4 en el soporte del filtro. Cierre el compartimento.
4. Abra la tapa del depósito de café en grano y llénelo de granos de café. No llene el depósito en exceso o no podrá cerrar la tapa. El sello de la tapa ayudará a conservar frescos los granos de café entre utilizaciones.
5. Coloque el control de molienda en el ajuste deseado ( fino,  intermedio y  grueso).
6. Pulse el botón  para seleccionar el número de tazas que va a preparar. La configuración que elija dependerá de cuánta agua haya introducido en el depósito. Por ejemplo, si ha llenado el depósito hasta la marca de **6** tazas, elija también **6** como número de tazas. La opción predeterminada es **8**.
7. Elija la intensidad del café utilizando el botón . La opción predeterminada es .
8. Pulse el botón  para empezar a preparar el café. Tras unos instantes, el molinillo se pondrá en marcha y la luz alrededor del botón parpadeará mientras se prepara el café.
9. Cuando el café esté listo, la luz dejará de parpadear y permanecerá encendida.

UTILIZACIÓN DEL MODO CAFÉ MOLIDO

1. Para seleccionar el modo café molido, pulse el botón  hasta que el icono  aparezca en la pantalla.
2. Llene el depósito con la cantidad de agua necesaria. Tenga en cuenta que el ciclo de preparación consumirá TODA el agua disponible en el depósito.
3. Abra el compartimento del filtro y coloque un filtro de papel del nº 4 en el soporte del filtro.
4. Ponga en el filtro 6 g de café molido para filtro por cada taza grande. La cantidad de café molido necesaria dependerá del agua que haya introducido en el depósito. Por ejemplo, si ha llenado el depósito hasta la marca de **6** tazas, añada **6** medidas de café molido.
5. Cierre el compartimento del filtro.
6. Elija la intensidad del café utilizando el botón . La opción predeterminada es APAGADO. Si pone la intensidad en ENCENDIDO, preparará un café más fuerte, ya que el agua pasará más despacio a través del café molido.
7. Pulse el botón  para empezar a preparar el café. Tras unos instantes, el molinillo se pondrá en marcha y la luz alrededor del botón parpadeará mientras se prepara el café.
8. Cuando el café esté listo, la luz dejará de parpadear y permanecerá encendida.

MANTENER CALIENTE

- Cuando el café esté listo, la placa lo mantendrá caliente durante los 40 minutos siguientes a la preparación. La luz alrededor del botón ► se encenderá para indicar que el modo mantener caliente está activo. La luz se apagará transcurridos 40 minutos.

UTILIZACIÓN DEL TEMPORIZADOR

Nota: Compruebe que el reloj está en hora. Utilice los botones **hr** (hora) y **min** (minutos).

1. Prepare la cafetera utilizando el modo deseado pero no pulse el botón ► para poner en marcha la preparación.
 2. Pulse el botón ⏰. El botón parpadeará y el icono ⏰ parpadeará en la pantalla.
 3. En los 10 segundos siguientes a haber pulsado el botón ⏰, utilice los botones **hr** (hora) y **min** (minutos) para configurar la hora a la que quiere que la cafetera empiece a preparar el café.
 4. Si ya se ha programado una hora, parpadeará en la pantalla. De lo contrario, la pantalla mostrará la configuración predeterminada 8:00.
 5. 10 segundos después de haber programado la hora, el botón ⏰ dejará de parpadear y permanecerá encendido. El icono ⏰ de la pantalla también dejará de parpadear y permanecerá encendido. La cafetera queda así programada para ponerse en marcha a la hora configurada.
- Si quiere comprobar la hora programada, pulse el botón ⏰. La hora programada aparecerá durante 3 segundos y luego volverá a aparecer la hora del día.
 - Si quiere cancelar el temporizador antes de que comience la preparación del café, pulse y mantenga pulsado el botón ⏰ durante 5 segundos hasta que el icono ⏰ desaparezca de la pantalla.
 - Si desea detener la cafetera mientras está preparando café, pulse el botón ►.

UNA TAZA RÁPIDA

Si desea una taza de café rápida antes de termine el ciclo de preparación:

1. Puede retirar la jarra en cualquier momento. La válvula antigoteo evita que el café caiga en la placa.
2. Para evitar que el soporte del filtro se inunde, vuelva a colocar la jarra en unos 20 segundos.
3. Cuando vuelva a colocar la jarra, la válvula antigoteo se abre para permitir que el café restante pase.

CUIDADO Y MANTENIMIENTO

LIMPIEZA GENERAL

1. Desenchufe el aparato y deje que se enfríe.
2. Vierta el contenido del soporte del filtro en la basura.
3. Limpie todas las superficies con un paño húmedo limpio.
4. Lave a mano la jarra y el soporte del filtro. Limpie el depósito con papel de cocina.
5. Limpie el área que aparece sombreada en la Fig H con papel de cocina humedecido. Si es necesario, desprenda los restos de café con el cepillo.

Nota: Si no ha utilizado la cafetera durante más de 4 semanas, le recomendamos que siga los pasos descritos en ANTES DE USAR POR PRIMERA VEZ antes de volver a preparar café.

LIMPIEZA DEL MOLINILLO

El molinillo se puede desmontar para proceder a su limpieza. Si intenta desmontar el molinillo sin retirar los granos de café que aún pueda contener, será muy difícil volver a montarlo correctamente. El molinillo no se puede limpiar si la cafetera está en modo mantener caliente. Siga los siguientes pasos:

1. Gire el depósito de café en grano y la tapa en el sentido contrario a las agujas del reloj hasta que el símbolo ▼ se alinee con el símbolo ☐ (Fig A).
2. Levante el depósito, quite la tapa y vacíe los granos de café. Limpie el depósito con papel de cocina.
3. Coloque de nuevo la tapa y luego vuelva a colocar el depósito en la cafetera alineando el símbolo ▼ con el símbolo ☐. Gire el depósito en el sentido de las agujas del reloj hasta que el símbolo ▼ se alinee con el símbolo ☐ (Fig B).
4. Coloque el control de molienda en la posición de molido fino (●).
5. Pulse el botón ☼ y seleccione la opción 6 tazas.
6. Pulse el botón ►. Tras unos instantes, el molinillo se pondrá en marcha. Cuando se haya detenido, pulse el botón ► hasta que se apague la luz ►.
7. Repita el paso 1 para retirar el depósito de café en grano.
8. Coloque el control de molienda en la posición ☺ (Fig C).
9. Levante el asa del cabezal triturador (Fig D).
10. Extraiga el cabezal triturador del cuerpo del aparato (Fig E). Si no sale fácilmente, compruebe que las marcas ⬇ del cabezal triturador están alineadas con las marcas ⬆ (Fig G).
11. Limpie el cabezal triturador y la zona en la que encaja en el aparato con el cepillo de limpieza. No utilice agua.
12. Vuelva a colocar el cabezal triturador alineando las marcas ⬇ del cabezal con las marcas ⬆ y presione hacia abajo (Fig G). Baje el asa.
13. Coloque el control de molienda en cualquier posición.
14. Vuelva a colocar el depósito.

AUTOLIMPIEZA

Después de 60 ciclos de preparación, la pantalla mostrará CLE (limpieza) y el icono ☼ parpadeará para indicar que es necesario limpiar la cal del aparato. Esta limpieza elimina los depósitos de cal que se acumulan con el tiempo.

1. Use una marca registrada de solución antical adecuada para su uso en productos de plástico. Siga las instrucciones de la solución antical.
 2. Vierta la solución antical en el depósito de agua hasta la marca **max**.
 3. Pulse el botón ☼.
 4. El proceso de autolimpieza automática se pondrá en marcha y durará unos 45 minutos.
 5. Al acabar la autolimpieza, el aparato se apagará.
- Los productos en garantía que se devuelvan por acumulación de depósitos estarán sujetos al pago de la reparación.

FRECUENCIA DE LIMPIEZA

Todos los días: retire los posos de café y los filtros de papel usados. Limpie el soporte del filtro y la jarra. Limpie el área que aparece sombreada en la Fig H con papel de cocina humedecido. Si es necesario, desprenda los restos de café con el cepillo.

Todas las semanas: limpie el molinillo.

CÓDIGOS DE ERROR

El aparato puede mostrar alguno de los siguientes códigos de error para ayudar a resolver los problemas.

CÓDIGO	SIGNIFICADO
E01	El depósito de café en grano no está bien colocado. Extraiga y vuelva a encajar el depósito de café.
E02	El cierre (situado bajo el cabezal triturador) está abierto. Desenchufe el aparato y espere a que se enfríe. Limpie el área que aparece sombreada en la Fig H con papel de cocina humedecido. Si es necesario, desprenda los restos de café con el cepillo.
E03	El cierre (situado bajo el cabezal triturador) no se puede cerrar. Desenchufe el aparato y espere a que se enfríe. Limpie el área que aparece sombreada en la Fig H con papel de cocina humedecido. Si es necesario, desprenda los restos de café con el cepillo.



RECICLAJE



Para evitar problemas ambientais e de saúde devido a substâncias perigosas, os aparelhos e baterias recarregáveis e não recarregáveis com um destes símbolos não deverão ser eliminados com o lixo doméstico normal. Elimine sempre os produtos elétricos e eletrónicos e, quando aplicável, as baterias recarregáveis e não recarregáveis, no ponto de reciclagem/recolha oficial apropriado.

Leia as instruções e guarde em lugar seguro. Forneça-as também caso venha a fornecer o aparelho a alguém. Retire todo o material de embalar antes da utilização.

MEDIDAS DE PRECAUÇÃO IMPORTANTES

Siga as seguintes instruções básicas de segurança:

Este aparelho pode ser utilizado por pessoas com capacidades físicas, sensoriais ou mentais reduzidas ou com falta de experiência e conhecimento desde que supervisionadas/instruídas e que compreendam os riscos envolvidos.

As crianças não devem usar nem brincar com o aparelho.

Mantenha o aparelho e o cabo fora do alcance das crianças.

Utilizar o aparelho incorretamente poderá resultar em ferimentos.

⚠ As superfícies do aparelho aquecerão. O calor residual manterá as superfícies quentes após a utilização. Não submerja o corpo do aparelho em líquido.

Se o cabo estiver danificado, o fabricante, o seu agente de assistência técnica ou qualquer profissional devidamente qualificado deverá substituí-lo para se evitem riscos.

A superfície da resistência está sujeita a calor residual após a utilização.

A máquina de café não deverá estar num armário durante a utilização.

Use o aparelho de acordo com estas instruções. Qualquer uso indevido poderá causar ferimentos, choques elétricos ou outros perigos potenciais.

Este aparelho pode ser usado por pessoas com capacidades físicas, sensoriais ou mentais reduzidas ou falta de experiência e conhecimentos se estiverem sob supervisão ou tenham recebido instruções relativamente à utilização do aparelho de uma forma segura e compreendam os perigos envolvidos.

Este aparelho deve ser usado em ambientes domésticos e em aplicações semelhantes, tais como:

- áreas de cozinha de funcionários em lojas, escritórios e outros ambientes profissionais;
- por clientes em hotéis, motéis e outros ambientes de tipo residencial;
- ambientes tipo pensões ou pousadas;
- quintas.

Ⓢ No utilice el aparato cerca de bañeras, duchas, lavabos u otros recipientes que contengan agua.

- Coloque o aparelho numa superfície estável, plana, resistente ao calor.
- Não utilize o aparelho para quaisquer outras finalidades senão as descritas nestas instruções.
- Não utilize o aparelho se estiver danificado ou defeituoso.

PEÇAS

- | | | |
|--|---------------------------------------|--|
| 1. Recipiente de grãos de café e tampa | 5. Painel de controlo | 9. Porta filtro |
| 2. Controlo de moagem | 6. Placa de aquecimento | 10. Filtro de papel nº4 (não incluído) |
| 3. Reservatório de água | 7. Jarro | 11. Escova de limpeza |
| 4. Visor | 8. Compartimento do suporte do filtro | |

ANTES DE UTILIZAR PELA PRIMEIRA VEZ

Siga as instruções UTILIZAR O MODO DE CAFÉ JÁ MOÍDO, mas SEM adicionar um filtro de papel ou café. Quando a água tiver efetuado o ciclo pela máquina, elimine-a. Lave e seque o jarro.

COMPARTIMENTO PARA O CABO













O cabo elétrico em excesso pode ser empurrado novamente para dentro do corpo do aparelho para ser armazenado. Guarde o cabo em excesso empurrando-o novamente para dentro do corpo do aparelho.









PROGRAMAR O RELÓGIO

Não é necessário acertar o relógio para usar a sua máquina de café, mas terá de acertá-lo se quiser usar as funções do temporizador.

1. Ligue a ficha à tomada elétrica.
2. A indicação 12:00 irá piscar no visor.
3. Use os botões **hr** (hora) e **min** (minutos) para regular a hora correta no formato de 24 horas.
- O relógio manterá as suas definições até a ficha da máquina de café ser desligada da tomada elétrica.
- Use os botões **hr** (hora) e **min** (minutos) para definir uma nova hora. Se não premir os botões **hr** (hora) ou **min** (minutos) num prazo de 15 segundos, a máquina de café voltará a apresentar a hora definida anteriormente.

CONTROLOS E VISOR

CONTROLOS	
	Utilizado para programar o tempo (horas e minutos)
	Utilizado para selecionar a intensidade do café. Para o modo Moagem e Infusão, as opções são:  normal  média  forte. O valor predefinido é  . Para o modo de café já moído, as opções são DESLIGADO ou LIGADO.
	O número de chávenas de café que estão a ser preparadas (apenas modo Moagem e Infusão). Seleciona a quantidade de café que vai ser moído com base na quantidade de água existente no reservatório. Opções: 2, 4, 6, 8 e 10 . O valor predefinido é 8 .
	Utilizado para programar o temporizador.
	Modo de seleção. Este botão seleciona o modo Moagem e Infusão (o visor apresentará ) ou o modo de café já moído (o visor apresentará ).
	Inicia o processo de infusão.
	Inicia o modo de limpeza automática.

ÍCONES DO VISOR	
	Apresenta a intensidade do café atualmente selecionada. Para o modo Moagem e Infusão, o visor apresenta:  normal  média  forte. Para o modo de café já moído, se o modo de intensidade estiver definido em DESLIGADO, o ícone  não será apresentado. Se o modo de intensidade estiver definido em LIGADO, o visor irá apresentar  .
2, 4, 6, 8 e 10	Apresenta o número selecionado de chávenas de café que estão a ser preparadas atualmente (apenas modo Moagem e Infusão).
	Modo Moagem e Infusão selecionado
	Modo de café já moído selecionado.
CLE 	A máquina necessita de ser limpa. Utilize a função de limpeza automática.

MODOS DE FUNCIONAMENTO

A sua máquina de café tem dois modos de funcionamento.

MODO MOAGEM E INFUSÃO









Este modo utiliza grãos de café frescos para fazer café.

MODO DE CAFÉ JÁ MOÍDO



Este modo utiliza café já moído adicionado diretamente ao filtro para preparar o café.

UTILIZAR O MODO MOAGEM E INFUSÃO

A qualidade e sabor do seu café são determinados pelo tipo de grãos, tamanhos de moagem e tempo de preparação. Recomendamos que experimente o tamanho de moagem e o botão de intensidade do café até encontrar as definições que mais lhe agradem.

1. Para selecionar o modo Moagem e Infusão, prima o botão  até o ícone  ser apresentado no visor.
2. Encha o reservatório com a quantidade necessária de água. Tenha em atenção que durante o ciclo de infusão, TODA a água que colocar no reservatório será utilizada.
3. Abra o compartimento do filtro e coloque um filtro de papel n.º 4 no porta filtro. Feche o compartimento.
4. Abra a tampa do recipiente de grãos de café e encha-o com grãos de café frescos. Não encha demasiado o recipiente, caso contrário, não conseguirá colocar novamente a tampa. O vedante da tampa ajudará a manter os grãos de café frescos entre utilizações.
5. Rode o controlo de moagem para a posição pretendida ( fino,  médio e  grosso).
6. Prima o botão  para selecionar o número de chávenas que está a preparar. A posição que escolher irá depender da quantidade de água que adicionou ao reservatório. Por exemplo, se encheu o reservatório até à marca de **6** chávenas, defina também o número de chávenas em **6**. A predefinição é **8**.
7. Selecione a intensidade do café pretendida com o botão . A predefinição é .
8. Prima o botão  para começar a preparar o café. Passado pouco tempo, o moinho começará a funcionar e a luz em torno do botão começará a piscar durante a preparação do café.
9. Quando o café estiver pronto, a luz deixará de piscar e permanecerá acesa.

UTILIZAR O MODO DE CAFÉ JÁ MOÍDO

1. Para selecionar o modo de café já moído, prima o botão  até o ícone  ser apresentado no visor.
2. Encha o reservatório com a quantidade necessária de água. Tenha em atenção que durante o ciclo de infusão, TODA a água que colocar no reservatório será utilizada.
3. Abra o compartimento do filtro e coloque um filtro de papel n.º 4 no porta filtro.
4. Para cada chávena grande, adicione 6 g de café moído ao filtro. A quantidade de café moído que escolher irá depender da quantidade de água que adicionou ao reservatório. Por exemplo, se encheu o reservatório até à marca de **6** chávenas, adicione **6** medidas de café moído.
5. Feche o compartimento do filtro.

6. Selecione a intensidade do café pretendida com o botão . A predefinição é DESLIGADO. Definir a intensidade do café em LIGADO irá preparar uma infusão mais forte ao reduzir a velocidade com que a água passa através do café já moído.
7. Prima o botão para começar a preparar o café. Passado pouco tempo, o moinho começará a funcionar e a luz em torno do botão começará a piscar durante a preparação do café.
8. Quando o café estiver pronto, a luz deixará de piscar e permanecerá acesa.

AQUECIMENTO

- Depois de preparado, a placa de aquecimento manterá o café quente durante 40 minutos. O modo de aquecimento é indicado pela luz que se acende em volta do botão C. A luz desliga-se passados 40 minutos.

USAR O TEMPORIZADOR

Nota: certifique-se de que o relógio está acertado com a hora correta. Use os botões **hr** (hora) e **min** (minutos).

1. Prepare a máquina de café de acordo com o modo que está a usar, mas não prima o botão para começar a preparar o café.
 2. Prima o botão . O botão irá piscar e o ícone ficará intermitente no visor.
 3. Nos 10 segundos após premir o botão , use os botões **hr** (hora) e **min** (minutos) para introduzir a hora a que pretende que a sua máquina comece a preparar o café.
 4. Se anteriormente já tiver sido programada uma hora, esta piscará no visor, caso contrário apresentará a predefinição de 8:00.
 5. Nos 10 segundos após concluir a introdução da hora, o botão deixará de piscar e ficará aceso. O ícone no visor também deixará de piscar e ficará aceso. A sua máquina de café está agora programada para preparar café à hora que introduziu.
- Se quiser verificar a hora programada, prima o botão . A hora programada será apresentada durante 3 segundos e, em seguida, o visor regressará à hora do dia.
 - Se pretender cancelar o temporizador antes de a infusão começar, prima o botão sem soltar durante 5 segundos até a luz se apagar e o ícone desaparecer do visor.
 - Se quiser parar o aparelho durante a infusão, prima o botão .

CHÁVENA RÁPIDA

Se quiser uma chávena de café rápida antes de o ciclo de infusão ter terminado:

1. Pode retirar o jarro a qualquer altura. A válvula antigotejamento previne que o café goteje para a placa quente.
2. Para prevenir que o suporte de filtro transborde, volte a colocar o jarro dentro de cerca de 20 segundos.
3. Quando volta a colocar o jarro, a válvula antigotejamento abre para dar passagem ao café restante.

CUIDADOS E MANUTENÇÃO

LIMPEZA GERAL

1. Desligue o aparelho da corrente elétrica e aguarde que arrefeça.
2. Despeje o conteúdo do porta-filtro no lixo.
3. Limpe todas as superfícies com um pano limpo e húmido.
4. Lave o jarro e o porta filtro à mão. Limpe o recipiente com papel de cozinha.
5. Limpe a área sombreada na Fig. H com papel de cozinha húmido. Se necessário, utilize a escova para libertar quaisquer resíduos de café.

Nota: Se não tiver utilizado a sua máquina de café durante mais de 4 semanas, recomendamos que siga os passos descritos em ANTES DA PRIMEIRA UTILIZAÇÃO antes de preparar café novamente.

LIMPAR O MOINHO

O moinho pode ser desmontado para permitir a sua limpeza. Se tentar desmontar o moinho sem retirar primeiro quaisquer grãos de café nele existentes, terá muita dificuldade em montá-lo de novo corretamente. O moinho não pode ser limpo se a máquina de café estiver em modo de aquecimento. Siga estes passos:

1. Rode o recipiente de grãos de café e a tampa para a esquerda até o símbolo ficar alinhado com o símbolo (Fig. A).
2. Retire o recipiente puxando-o para cima, remova a tampa e quaisquer grãos de café nele contidos. Limpe o recipiente com papel de cozinha.
3. Coloque novamente a tampa e o recipiente na máquina de café, alinhando o símbolo com o símbolo . Rode o recipiente para a direita até o símbolo ficar alinhado com o símbolo (Fig. B).
4. Rode o controlo de moagem para a posição fina ().
5. Prima o botão para selecionar a posição de 6 chávenas.
6. Prima o botão . Depois de alguns momentos, o moinho começará a funcionar. Quando tiver parado, prima o botão até a luz se desligar.
7. Siga novamente o passo 1 para remover o recipiente de grãos de café.
8. Rode o controlo de moagem para a posição (Fig. C).
9. Levante a pega da cabeça de moagem (Fig. D).
10. Retire a cabeça de moagem do corpo do aparelho (Fig. E). Se não sair facilmente, certifique-se de que as marcas da cabeça de moagem estão alinhadas com as marcas (Fig. G).
11. Utilize uma escova de limpeza para limpar a cabeça de moagem e a área onde encaixa no aparelho. Não utilize água.
12. Coloque novamente a cabeça de moagem alinhando as marcas da cabeça de moagem com as marcas e pressione-a (Fig. G). Dobre novamente a pega para baixo.
13. Rode o controlo de moagem para qualquer posição.
14. Coloque o recipiente novamente.

LIMPEZA AUTOMÁTICA

Após 60 ciclos de infusão, o visor apresentará **CLE** (limpeza) e o ícone para indicar que o aparelho necessita de ser descalcificado. A descalcificação elimina os depósitos que se acumulam naturalmente com o passar do tempo.

1. Use uma marca de anti-calcário apta para ser utilizada em aparelhos plásticos. Siga as instruções da embalagem de anti-calcário.
2. Verta a solução de descalcificação no reservatório de água até à marca **max**.

3. Prima o botão .
 4. O processo de limpeza automática começará e irá continuar durante cerca de 45 minutos.
 5. A sua máquina de café irá desligar-se depois de o processo estar concluído.
- Os produtos devolvidos durante a garantia com avarias devido a calcário estarão sujeitos a custos de reparação.

FREQUÊNCIA DE LIMPEZA

Diariamente: remova quaisquer grãos de café e filtros de papel usados, conforme necessário. Limpe o porta filtro e o jarro. Limpe a área sombreada na Fig. H com papel de cozinha húmido. Se necessário, utilize a escova para libertar quaisquer resíduos de café.

Semanalmente: limpe o moinho.

CÓDIGOS DE ERRO

Para ajudar na resolução de problemas, a sua máquina de café pode apresentar um dos seguintes códigos de erro.

CÓDIGO	SIGNIFICADO
E01	O recipiente de grãos de café não está encaixado corretamente. Retire e coloque o recipiente de grãos de café novamente.
E02	O obturador está aberto (localizado sob a cabeça de moagem). Desligue o aparelho da tomada e aguarde que arrefeça. Limpe a área sombreada na Fig. H com papel de cozinha húmido. Se necessário, utilize a escova para libertar quaisquer resíduos de café.
E03	O obturador não fecha (localizado sob a cabeça de moagem). Desligue o aparelho da tomada e aguarde que arrefeça. Limpe a área sombreada na Fig. H com papel de cozinha húmido. Se necessário, utilize a escova para libertar quaisquer resíduos de café.



RECICLAGEM



For at undgå miljø- og sundhedsmæssige problemer forårsaget af farlige stoffer, må apparater og genopladelige og ikke-genopladelige batterier, der er mærket med et af disse symboler, ikke kasseres sammen med almindeligt husholdningsaffald. Udtjente elektriske og elektroniske produkter samt genopladelige og ikke-genopladelige batterier fra produkterne skal afleveres på en godkendt genbrugsplads eller indsamlingssted.

VIGTIGE SIKKERHEDSINSTRUKTIONER

Følg altid de grundlæggende sikkerhedsregler, herunder:

Apparatet kan anvendes af personer hvis fysiske, sansemæssige eller mentale evner er nedsat, eller personer uden den fornødne erfaring og viden, hvis de er blevet instrueret/har været under opsyn og forstår de forbundne farer.

Børn må hverken benytte eller lege med apparatet.

Apparatet og ledningen skal holdes uden for børns rækkevidde.

Forkert brug af apparatet kan forårsage tilskadekomst.

⚠ Apparatus overflader kan blive meget varme. Eftervarme holder overfladerne varme efter brug.

Læg ikke hoveddelen i væske.

Hvis ledningen er beskadiget, skal den udskiftes af producenten, serviceværkstedet eller en tilsvarende kvalificeret fagmand, så eventuelle skader undgås.

Varmeelements overflade er stadig varmt efter brug.

Kaffemaskinen må ikke stå i et skab, når den er i brug.

Brug apparatet ifølge brugsanvisningen. Enhver form for forkert brug kan forårsage tilskadekomst, elektrisk stød og andre farer.

Dette apparat kan benyttes af personer med nedsatte fysiske, sensoriske eller mentale evner, eller personer som mangler erfaring, hvis de er under opsyn eller har modtaget vejledning i anvendelsen af apparatet på en sikker måde og forstår, hvilke farer der er forbundet med brug.

Dette apparat er beregnet til at blive brugt i en privat husholdning eller lignende såsom:

- personalekøkken i butikker, kontorer eller andre arbejdspladser
- af gæster på hotel, motel og på andre indkvarteringssteder
- bed & breakfast-steder
- landhuse
- ⊘ Brug ikke dette apparat i nærheden af et badekar, brusebad, håndvask eller andre beholdere med vand.
- Anbring apparatet på et stabilt, plant og varmebestandigt underlag.
- Anvend ikke apparatet til andre formål end dem, der er beskrevet i denne brugsanvisning.
- Undlad at anvende apparatet, hvis det er beskadiget eller ikke fungerer korrekt.

DELE

- | | | |
|---------------------------|----------------------|--|
| 1. Kaffebønnetragt og låg | 5. Kontrolpanel | 9. Filtertragt |
| 2. Malingskontrol | 6. Varmeplade | 10. Kaffefilter nr. 4 (medfølger ikke) |
| 3. Vandbeholder | 7. Kande | 11. Rengøringsbørste |
| 4. Display | 8. Filtertragtkammer | |

FØR APPARATET TAGES I BRUG FØRSTE GANG

Følg anvisningerne under SÅDAN BRUGES TILSTANDEN FORMALET KAFFE, men UDEN at bruge hverken filter eller kaffe. Vand, der er løbet igennem maskinen må ikke bruges og skal kasseres. Vask kanden af og tør den.

LEDNINGSOPBEVARING

Overskydende strømledning kan skubbes ind og opbevares i apparatets hoveddel.
Opbevar overskydende ledning ved at skubbe det ind i apparatets hoveddel igen.

INDSTILLING AF UR

Det er ikke nødvendigt at stille uret for kunne bruge kaffemaskinen, men det skal indstilles for at bruge timerfunktionerne.

1. Sæt stikket i stikkontakten.
2. 12:00 blinker på displayet.
3. Brug knapperne **hr** (time) og **min** (minutter), og indstil det aktuelle klokkeslæt i 24-timers format.
- Uret bibeholder sin indstilling, indtil kaffemaskinens stik tages ud af stikkontakten.
- Brug knapperne **hr** (time) og **min** (minutter), og indstil et nyt klokkeslæt. Trykker du ikke på enten **hr** (time) og **min** (minutter) i 15 sekunder, vil kaffemaskinen gå tilbage og vise det tidligere indstillede klokkeslæt.

KNAPPER OG DISPLAY

KNAPPER	
hr, min	Bruges til indstilling af tid (timer og minutter)
	Bruges til at vælge kaffens styrke. I tilstanden mal og bryg kan du vælge: normal mellem stærk. er indstillet som standard. I tilstanden formalet kaffe kan du vælge FRA eller TIL.
	Antal kopper, der brygges (kun i tilstanden mal og bryg) Vælger mængden af kaffe, der bliver malet ud fra vandmængden i vandbeholderen. Indstillinger: 2, 4, 6, 8 og 10 . 8 er indstillet som standard.
	Bruges til indstilling af timeren.
	Valg af tilstand. Med denne knap vælger du tilstanden mal og bryg (displayet viser et), eller tilstanden formalet kaffe (displayet viser et).
	Starter brygningen.
	Igangsætter selvrensningstilstanden.

IKONER PÅ DISPLAYET	
	Viser den aktuelt valgte kaffestyrke. I tilstanden mal og bryg viser displayet: normal mellem stærk. I tilstanden formalet kaffe – hvis styrken står på FRA – vises ikonet ikke. Hvis styrken står på TIL, vises på displayet.
2, 4, 6, 8 og 10	Viser det aktuelt valgte antal kopper, der brygges (kun i tilstanden mal og bryg).
	Tilstanden mal og bryg er valgt.
	Tilstanden formalet kaffe er valgt.
CLE	Maskinen trænger til at blive rensset. Brug selvrensningsfunktionen.



DRIFTSTILSTANDE

Din kaffemaskine har to driftstilstande.

TILSTANDEN MAL OG BRYG

Her laves kaffen på friske kaffebønner.

TILSTANDEN FORMALET KAFFE

Her laves kaffen på formalet kaffe, som du kommer direkte i filtret.

SÅDAN BRUGES TILSTANDEN MAL OG BRYG

Din kaffes kvalitet og smag afhænger af, hvilken type bønner, du bruger, hvor groft eller fint de males, og af bryggetiden. Vi anbefaler, at du prøver dig frem med malingsgraden og knappen til kaffens styrke, indtil du finder den indstilling, du bedst kan lide.

1. Tilstanden mal og bryg vælges ved at trykke på knappen , indtil du kan se ikonet på displayet.
2. Fyld vandbeholderen med den ønskede mængde vand. Bemærk, at maskinen brygger kaffe af ALT vandet, du hælder i vandbeholderen.
3. Åbn filterrummet, og sæt et nr. 4 filter i filterholderen. Luk filterrummet.
4. Åbn kaffebønnetragtens låg, og fyld friske kaffebønner i tragten. Overfyld ikke tragten, så du ikke kan sætte låget på igen. Lågets pakning hjælper med at holde kaffebønnerne friske mellem hver brug.
5. Drej malingskontrollen til den ønskede indstilling (fin, mellem og grov).
6. Tryk på knappen for at vælge, hvor mange kopper du vil brygge. Indstillingen skal svare til mængden af vand, du har hældt i vandbeholderen. Hvis du f.eks. har fyldt vandbeholderen til markeringen for **6** kopper, skal du også indstille antal kopper på **6**. Standardindstillingen er **8**.
7. Vælg den ønskede styrke for kaffen på knappen . Standardindstillingen er .
8. Tryk på knappen for at starte brygningen. Efter kort tid begynder kværnen at male bønnerne, og lyset omkring knappen vil blinke, mens kaffen brygges.
9. Når kaffen er færdigbrygget, stopper lyset med at blinke, og lyser konstant.

SÅDAN BRUGES TILSTANDEN FORMALET KAFFE









1. Tilstanden formalet kaffe vælges ved at trykke på knappen , indtil du kan se ikonet på displayet.
2. Fyld vandbeholderen med den ønskede mængde vand. Bemærk, at maskinen brygger kaffe af ALT vandet, du hælder i vandbeholderen.
3. Åbn filterrummet, og sæt et nr. 4 filter i filterholderen.
4. Til én stor kop kaffe skal du tilsætte 6 g malet filterkaffe til filtret. Mængden af malet kaffe, du skal tilsætte afhænger af, hvor meget vand, du har hældt i vandbeholderen. Hvis du f.eks. har fyldt vandbeholderen til markeringen for **6** kopper, skal du tilsætte **6** mål malet kaffe.
5. Luk filterrummet.
6. Vælg den ønskede styrke for kaffen på knappen . Standardindstillingen er FRA. Hvis du indstiller kaffens styrke på TIL, får du en stærkere kaffe, fordi vandet løber langsommere ned gennem den formalede kaffe.
7. Tryk på knappen for at starte brygningen. Efter kort tid begynder kværnen at male bønnerne, og lyset omkring knappen vil blinke, mens kaffen brygges.
8. Når kaffen er færdigbrygget, stopper lyset med at blinke, og lyser konstant.

HOLD VARM

- Når kaffen er færdigbrygget, holder varmepladen den varm i yderligere 40 minutter. Tilstanden hold varm indikeres ved at lyset omkring knappen ► tændes. Efter 40 minutter slukker lyset.

SÅDAN BRUGES TIMEREN

Bemærk: Sørg for, at uret er stillet til det aktuelle klokkeslæt. Brug knapperne **hr** (time) og **min** (minutter).

1. Klargør kaffemaskinen alt efter, hvilken tilstand du bruger, men tryk ikke på knappen ► for at begynde at brygge.
 2. Tryk på knappen . Knappen blinker, og ikonet  begynder at blinke på displayet.
 3. Indenfor 10 sekunder efter tryk på knappen  kan du indstille det tidspunkt, kaffemaskinen skal begynde at brygge på – brug knapperne **hr** (time) og **min** (minutter).
 4. Hvis der allerede er indstillet et tidspunkt, vil det blinke på displayet, hvis ikke, vil displayet vise standardtidspunktet 8:00.
 5. 10 sekunder efter at du er færdig med at indtaste det ønskede starttidspunkt, stopper knappen  med at blinke og lyser i stedet konstant. Ikonet  på displayet stopper også med at blinke og lyser i stedet konstant. Kaffemaskinen er nu programmeret til at begynde at brygge på det tidspunkt, du indtastede.
- Du kan se det programmerede tidspunkt ved at trykke på knappen . Det programmerede tidspunkt vises i 3 sekunder og skifter derefter til det aktuelle klokkeslæt.
 - Hvis du vil annullere det programmerede tidspunkt, før maskinen begynder at brygge, skal du trykke og holde knappen  nede i 5 sekunder, indtil lampen  slukker, og ikonet  forsvinder fra displayet.
 - Hvis du vil stoppe kaffemaskinen, mens den brygger, skal du trykke på ► knappen.

EN HURTIG KOP

Hvis du vil have en hurtig kop kaffe, inden brygningen er færdig:

1. Det er muligt at fjerne kanden på et hvilket som helst tidspunkt. Antidryp-ventilen forhindrer, at kaffen drypper ned på varmepladen.
2. For at undgå, at vandet i filterholderen flyder over, skal kanden sættes tilbage på holderen inden for cirka 20 sekunder.
3. Når du sætter kanden tilbage på plads åbnes antidryp-ventilen, så resten af kaffen kan løbe igennem.

PLEJE OG VEDLIGEHOLDELSE









GENEREL RENGØRING

1. Tag apparatets stik ud og lad det køle af.
2. Hæld filtertragtens indhold i affaldsspanden.
3. Tør apparatets yderside af med en ren, fugtig klud.
4. Vask kande og filertragt af i hånden. Tør tragten af med køkkenpapir.
5. Tør det skraverede område på Fig H af med et stykke fugtigt køkkenpapir. Brug børsten, hvis det er nødvendigt for at fjerne kafferester.

Bemærk: Hvis du ikke har brugt din maskine i mere end 4 uger, anbefaler vi, at du følger anvisningen i afsnittet FØR APPARATET TAGES I BRUG FØRSTE GANG, før du brygger kaffe igen.

RENGØRING AF KVÆRNEN

Kværnen kan skilles ad for at rengøre den. Hvis du forsøger at skille kværnen ad uden først at fjerne eventuelle tilbageværende kaffebønner, vil det være meget vanskeligt at samle den korrekt igen. Kværnen må ikke rengøres, mens kaffemaskinen er i tilstanden hold varm. Følg denne anvisning:

1. Drej kaffebønnetragten og låget mod uret, indtil symbolet ▼ er ud for  (Fig A).
2. Tag tragten op, fjern låget og tøm eventuelle kaffebønner ud. Tør tragten af med køkkenpapir.
3. Læg låget på igen, og sæt tragten i kaffemaskinen igen – symbolet ▼ skal være ud for . Drej tragten med uret, indtil symbolet ▼ er ud for  (Fig B).
4. Drej malingskontrollen til indstillingen (●) for fintmalet.
5. Tryk på knappen  for at vælge indstillingen for 6 kopper.
6. Tryk på knappen ►. Efter et par minutter starter kværnen. Når den er stopper, skal du trykke på knappen ►, indtil lampen ► slukker.
7. Udfør trin 1 igen for at fjerne kaffebønnetragten.
8. Drej malingskontrollen til indstillingen  (Fig C).
9. Tag håndtaget på kværnen op (Fig D).
10. Tag kværnen op af apparatets hoveddel (Fig E). Hvis den ikke er let at tage op, skal du kontrollere, at markeringen  på selve kværnen er præcis ud for  (Fig G).
11. Brug rengøringsbørsten og rens kværnen og det område, hvor den normalt sidder i apparatet. Brug ikke vand.
12. Sæt selve kværnen ned i hoveddelen igen, og sørg for at markeringen  på kværnen er ud for  – og tryk ned (Fig G). Læg håndtaget ned igen.
13. Drej malingskontrollen til en hvilken som helst indstilling.
14. Sæt tragten i igen.

SELVRENS

Efter 60 bryggecykluser vises **CLF** (rengøring) på displayet, og ikonet  blinker for at indikere, at maskinen trænger til at blive afkalket. Afkalkning skyller og fjerner de aflejringer, som naturlig opbygges med tiden.

1. Der anvendes et afkalkningsmiddel beregnet til plastikprodukter. Følg instruktionen på pakken med afkalkningsmiddel.
 2. Hæld kalkfjerner beregnet til kaffemaskiner i vandbeholderen op til markeringen **max**.
 3. Tryk på knappen .
 4. Den automatiske selvrensingsproces begynder og varer i ca. 45 minutter.
 5. Når processen er færdig, slukker kaffemaskinen.
- Returnerede produkter, hvis defekter skyldes kalkaflejringer, reparerer mod et gebyr.

RENGØRINGSINTERVALLER

Hver dag - fjern eventuelle kafferester og filtre. Vask filterholderen og kanden af. Tør det skraverede område på Fig H af med et stykke fugtigt køkkenpapir. Brug børsten, hvis det er nødvendigt til at fjerne kafferester.

Hver uge - rengør kværnen.

FEJLKODER

For at hjælpe dig med at løse fejl viser kaffemaskinen en af følgende fejlkoder.

KODE	BETYDNING
E01	Kaffebønnetragten sidder ikke korrekt. Tag tragten ud og sæt den i igen.
E02	Skyderen er åben (sidder under kværnen). Tag maskinens stik ud og lad den køle af. Tør det skraverede område på Fig H af med et stykke fugtigt køkkenpapir. Brug børsten, hvis det er nødvendigt til at fjerne kafferester.
E03	Skyderen kan ikke lukke (sidder under kværnen). Tag maskinens stik ud og lad den køle af. Tør det skraverede område på Fig H af med et stykke fugtigt køkkenpapir. Brug børsten, hvis det er nødvendigt til at fjerne kafferester.

GENBRUG



For at undgå miljø- og sundhedsmæssige problemer forårsaget af farlige stoffer, må apparater og genopladelige og ikke-genopladelige batterier, der er mærket med et af disse symboler, ikke kasseres sammen med almindeligt husholdningsaffald. Udtjente elektriske og elektroniske produkter samt genopladelige og ikke-genopladelige batterier fra produkterne skal afleveres på en godkendt genbrugsplads eller indsamlingssted.



Läs bruksanvisningen och spara den för framtida bruk. Låt bruksanvisningen följa med om du överlåter apparaten. Ta bort allt förpackningsmaterial före användning.

VIKTIGA SKYDDSÅTGÄRDER

Följ allmänna säkerhetsföreskrifter, däribland följande:

Denna apparat kan användas av personer med minskad fysisk, sensorisk eller psykisk förmåga eller av personer som saknar erfarenhet och kunskap om apparaten, om det sker under tillsyn eller efter instruktioner och om de förstår de faror som användningen kan innebära.

Barn får inte använda eller leka med apparaten.

Håll apparat och sladd utom räckhåll för barn.

Felaktig användning av apparaten kan orsaka skada.

⚠ Apparatsens utsida blir varm. Eftervärmningen gör att utsidorna fortfarande är varma efter avslutad användning.

Sänk inte ned apparaten i vätska.

Om sladden är skadad måste den ersättas av tillverkaren, serviceombud eller någon med liknande kompetens för att undvika skaderisker.

Restvärme kan finnas kvar på värmeelementets yta efter användning.

Kaffeapparaten får inte placeras i ett skåp vid användning.

Använd apparaten enligt dessa anvisningar. Eventuell felaktig användning kan orsaka potentiell skada, elstöt eller andra faror.

Denna apparat kan användas av personer med nedsatt fysisk, sensorisk eller mental förmåga eller med bristande erfarenhet och kunskap, om personerna i fråga är under uppsikt och har fått anvisningar om hur apparaten används på ett säkert sätt och om de har förstått vilka risker som användningen kan medföra.

Denna apparat är avsedd för hushållsbruk och liknande användningsområden, så som:

- personalkök i butiker, kontor eller andra arbetsplatser;
 - av kunder på hotell, motell och andra typer av bostadsmiljöer;
 - miljöer av bed and breakfast-typ;
 - boenden på bondgårdar.
- ⊗ Använd inte denna apparat nära badkar, dusch, handfat eller andra behållare för vatten.
- Ställ apparaten på en fast, jämn och värmetålig yta.
 - Använd inte apparaten för några andra ändamål än sådana som beskrivs i denna bruksanvisning.
 - Använd inte apparaten om den är skadad eller fungerar dåligt.

DELAR

- | | | |
|----------------------------------|------------------------|--|
| 1. Tratt och lock för kaffebonor | 5. Kontrollpanel | 9. Filterhållare |
| 2. Malningskontroll | 6. Värmeplatta | 10. Pappersfilter storlek 4 (medföljer inte) |
| 3. Vattenbehållare | 7. Kaffekanna | 11. Rengöringsborste |
| 4. Display | 8. Filterhållarutrymme | |

FÖRE FÖRSTA ANVÄNDNINGEN

Följ instruktionerna under LÄGET FÖR ANVÄNDNING AV FÖRMALET KAFFE men UTAN att sätta i ett pappersfilter eller tillsätta kaffe. När vattnet har cirkulerat genom maskinen ska du hålla ut det. Tvätta kaffekannen och torka den sedan.

SLADDFÖRVARING

Överflödigt sladdlängd kan tryckas in i apparaten för förvaring.

Förvara överflödigt sladdlängd genom att trycka in den i apparaten.

STÄLL IN KLOCKAN

Det är inte nödvändigt att ställa in klockan för att använda kaffebyggaren men man måste ställa in den om man vill använda timerfunktionen.

1. Sätt i kontakten i eluttaget.
2. 12:00 blinkar på displayen.
3. Använd knapparna **hr** (tim) och **min** (min) för att ställa in rätt tid i 24-timmarsformat.
- Klockans inställningar sparas tills man drar ur kontakten på kaffeapparaten.
- Använd knapparna **hr** (tim) och **min** (min) för att ställa in en ny tid. Om du inte trycker på någon av knapparna **hr** (tim) eller **min** (min) inom 15 sekunder visar kaffeapparaten den tidigare inställda tiden på nytt.

KONTROLLER OCH SKÄRM

KONTROLLER	
hr, min	Används för att ställa in tiden (timmar och minuter)
	Används för att ställa in kaffestyrkan. I malnings- och brygggläget finns alternativen: normalt medelstarkt starkt. Standardinställning är . För förmalet kaffe är alternativen AV eller PÅ.
	Antalet koppar som bryggs (endast malnings- och brygggläge). Väljer mängden kaffe som ska malas baserat på mängden vatten i behållaren. Alternativ: 2, 4, 6, 8 och 10 . Standardinställningen är 8 .
	Används för att ställa in timern.
	Val av läge. Denna knapp väljer malnings- och brygggläget (skärmen visar) , eller läget för förmalet kaffe (skärmen visar) .
	Påbörjar brygning.
	Inleder självrengöringsläget.

SKÄRMKONER	
	Visar den aktuella inställningen för kaffestyrka. I malnings- och brygggläget visar skärmen: normalt medelstarkt starkt. För förmalet kaffe om styrkan är inställd på AV visas ingen -ikon. Om styrkan är inställd på PÅ visar displayen .
2, 4, 6, 8 och 10	Visar den aktuella inställningen för antalet koppar som ska bryggas (endast malnings- och brygggläge).
	Malnings- och brygggläge inställt.
	Läget för förmalet kaffe inställt.
CLE	Maskinen är i behov av rengöring. Använd självrengöringsfunktionen.



DRIFTLÄGEN

Din kaffebryggare har två driftlägen.

MALNINGS- OCH BRYGGLÄGE

Detta läge använder färska kaffeböner för att tillaga kaffet.

LÄGE FÖR FÖRMALET KAFFE

Detta läge använder förmalet kaffe som tillsätts direkt i filtret för att tillaga kaffet.

ANVÄNDNING AV MALNINGS- OCH BRYGGLÄGET

Kvaliteten och smaken på ditt kaffe beror på typen av böner, kornstorleken och bryggtiden. Vi rekommenderar att du experimenterar med kornstorleken och knappen för kaffestyrka tills du hittar inställningarna som passar just dig.

1. För att ställa in malnings- och brygggläget trycker du på knapp tills ikonen visas på skärmen.
2. Fyll behållaren med mängden vatten som krävs. Observera att ALLT vatten som du fyller på i behållaren kommer att användas.
3. Öppna filterdelen och placera ett pappersfilter storlek 4 i filterhållaren. Stäng filterdelen.
4. Öppna locket på kaffebönstratten och fyll den med färska kaffeböner. Fyll inte tratten för mycket då detta kan leda till att det inte går att sätta fast locket igen. Locketts försegling hjälper till att hålla kaffebönorna färska mellan användningar.
5. Ställ in malningskontrollen på önskad inställning (● finmalet, ● medelmalet och ● grovmalet).
6. Tryck på knapp för att välja antalet koppar som du vill brygga. Inställningen du väljer beror på hur mycket vatten som du har fyllt på i behållaren. Om du t.ex. har fyllt behållaren upp till markeringen för 6 koppar ska du också ställa in antalet koppar till **6**. Standardinställningen är **8**.
7. Välj önskad kaffestyrka med hjälp av knapp . Standardinställningen är .
8. Tryck på knapp för att påbörja brygningen. Efter en kort stund börjar kvarnen att mala kaffet och ljuset runt knappen blinkar medan kaffet bryggs.
9. När kaffet är färdigbryggt slutar ljuset att blinka och förblir tänt.

ANVÄNDNING AV LÄGET FÖR FÖRMALET KAFFE

1. För att ställa in läget för förmalet kaffe trycker du på knapp tills ikonen visas på skärmen.
2. Fyll behållaren med mängden vatten som krävs. Observera att ALLT vatten som du fyller på i behållaren kommer att användas.
3. Öppna filterdelen och placera ett pappersfilter storlek 4 i filterhållaren.
4. För varje stor kopp ska du tillsätta 6 gram malet filterkaffe i filtret. Mängden malet kaffe du tillsätter beror på hur mycket vatten som du har fyllt på i behållaren. Om du t.ex. har fyllt behållaren upp till markeringen för **6** koppar ska du också tillsätta tillräckligt med malet kaffe för **6** koppar.
5. Stäng filterdelen.
6. Välj önskad kaffestyrka med hjälp av knapp . Standardinställningen är AV. Om man ställer in kaffestyrkan på PÅ blir kaffet starkare eftersom vattnet passerar genom det malda kaffet i långsammare takt.
7. Tryck på knapp för att påbörja brygningen. Efter en kort stund börjar kvarnen att mala kaffet och ljuset runt knappen blinkar medan kaffet bryggs.
8. När kaffet är färdigbryggt slutar ljuset att blinka och förblir tänt.

HÅLL VARMT

- När kaffet har bryggts håller värmeplattan kaffet varmt i 40 minuter efter att det har bryggts. Ljuset kring knapp ► tänds för att visa att maskinen befinner sig i läget håll varmt. Ljuset släcks efter 40 minuter.

ATT ANVÄNDA TIMERN

Obs: Se till att klockan är inställd på rätt tid. Använd knapparna **hr** (tim) och **min** (min).

1. Förbered kaffebyggaren enligt vilket läge du använder, men tryck inte på ►-knappen för att starta bryggningen.
 2. Tryck på ☉-knappen. Knappen blinkar och ☉-ikonen visas på skärmen.
 3. Inom 10 sekunder från det att du tryckt på ☉-knappen ska du använda knapparna **hr** (tim) och **min** (min) för att ställa in när du vill att kaffeapparaten ska börja brygga kaffe.
 4. Om en tid redan har programmerats blinkar den på skärmen. I annat fall visar skärmen standardinställningen 08:00.
 5. Inom 10 sekunder från det att du angett tiden slutar ☉-knappen att blinka och förblir tänd. ☉-ikonen på skärmen slutar också att blinka och förblir tänd. Din kaffebyggare är nu programmerad för att börja brygga kaffe vid den tid som du angett.
- Om du vill kontrollera den programmerade tiden trycker du på ☉-knappen. Den programmerade tiden visas i 3 sekunder, varefter den aktuella tiden visas igen.
 - Om du vill avbryta timern innan bryggningen har påbörjats trycker du och håller inne ☉-knappen i 5 sekunder tills ☉-lampan släcks och ☉-ikonen försvinner från displayen.
 - Tryck in knapp ► om du vill stoppa apparaten under bryggningen.

EN KOPP – SNABBT

Om du vill ha en snabb kopp kaffe innan bryggningscykeln har avslutats:

1. Man kan närsomhelst ta bort kaffekannan. Droppstoppventilen förhindrar att kaffe droppar ned på värmeplattan.
2. För att undvika att kaffet rinner över i filterhållaren ska man sätta tillbaka kannan inom ungefär 20 sekunder.
3. När man sätter tillbaka kannan öppnas droppstoppventilen så att eventuellt kvarvarande kaffe rinner igenom.

SKÖTSEL OCH UNDERHÅLL

ALLMÄN RENGÖRING

1. Dra ur sladden till apparaten och låt apparaten svalna.
2. Häll filterinnehållet i soporna och inte i avloppet.
3. Torka av alla ytor med en ren och fuktig trasa.
4. Diska kaffekannan och filterhållaren för hand. Torka tratten med kökspapper.
5. Torka det skuggade området som visas i bild H med lite fuktigt kökspapper. Använd borsten vid behov för att borsta ut eventuella kafferester.

Obs! Om du inte har använt din kaffebyggare på mer än 4 veckor rekommenderar vi att du följer stegen i avsnittet FÖRE FÖRSTA ANVÄNDNINGEN innan du brygger kaffe igen.

RENGÖRING AV KVARNEN

Kvarnen kan demonteras så att den kan rengöras. Om du försöker att demontera kvarnen utan att först avlägsna eventuella kvarvarande kaffeböner kommer det att vara mycket svårt att montera den igen. Det går inte att rengöra kvarnen om kaffebyggaren är i läget håll varmt. Följ dessa steg:

1. Vrid kaffebönstratten och locket moturs tills symbolen ▼ är inriktad mot symbolen ☐ (bild A).
2. Lyft ur tratten, avlägsna locket och töm ut eventuella kaffeböner. Torka tratten med kökspapper.
3. Sätt på locket igen och rikta in symbolen ▼ mot symbolen ☐. Vrid tratten medurs tills symbolen ▼ är inriktad mot symbolen ☐ (bild B).
4. Vrid malningskontrollen till inställningen finmalet (●).
5. Tryck på knappen ☉ för att ställa in kaffebyggaren till 6 koppar.
6. Tryck på knappen ►. Kvarnen startar strax därefter. När den stannar trycker du på knapp ► tills ljuset ► släcks.
7. Följ steg 1 igen för att avlägsna kaffebönstratten.
8. Vrid malningskontrollen till inställning ☺ (bild C).
9. Lyft handtaget på malhuvudet (bild D).
10. Lyft ur malhuvudet från maskinens hölje (bild E). Om det inte går lätt att lyfta ur den ska du se till att ◼-markeringarna på malhuvudet är inriktade mot ◀-markeringarna (bild G).
11. Använd rengöringsborsten för att rengöra malhuvudet och dess plats i maskinen. Använd inte vatten.
12. Sätt in malhuvudet igen genom att rikta in ◼-markeringarna på malhuvudet mot ◀-markeringarna och trycka ner det (bild G). Vik ner handtaget igen.
13. Ställ in malningskontrollen på någon av malningsinställningarna.
14. Sätt tillbaka tratten.

SJÄLVRENGÖRING

Efter 60 bryggningscykler visas CLE (rengör) och ☉-ikonen på skärmen för att informera dig om att maskinen behöver avkalkas. Avkalkning spolar ut resterna som byggs upp naturligt över tid.

1. Använd ett lämpligt avkalkningsmedel som passar för apparater med plasthölje. Följ bruksanvisningen för avkalkningsmedlet.
 2. Häll avkalkningslösningen i vattenbehållaren tills den når **max**.
 3. Tryck på knapp ☉.
 4. Den automatiska självrengöringsprocessen påbörjas och fortsätter i ca 45 minuter.
 5. Efter att processen är klar stängs din kaffebyggare av.
- Produkter med gällande garanti som returneras på grund av något fel orsakat av kalkavlagringar kommer att påläggas reparationsavgift.

RENGÖRINGSFREKVENNS

Dagligen – avlägsna eventuella använda kaffeböner och filterpapper så ofta som behövs. Rengör filterhållaren och kaffekannan. Torka det skuggade området som visas i bild H med lite fuktigt kökspapper. Använd borsten vid behov för att borsta ut eventuella kafferester.

Varje vecka – rengör kvarnen.

FELKODER

För att hjälpa dig med felsökning kan din kaffebryggare visa någon av följande felkoder.

KOD	BETYDELSE
E01	Kaffebönstratten har inte satts in ordentligt. Ta bort kaffebönstratten och sätt sedan dit den igen.
E02	Luckan är öppen (sitter under malhuvudet). Koppla ur maskinen och låt den svalna. Torka det skuggade området som visas i bild H med lite fuktigt kökspapper. Använd borsten vid behov för att borsta ut eventuella kafferester.
E03	Luckan kan inte stängas (sitter under malhuvudet). Koppla ur maskinen och låt den svalna. Torka det skuggade området som visas i bild H med lite fuktigt kökspapper. Använd borsten vid behov för att borsta ut eventuella kafferester.

ÅTERVINNING



För att undvika miljö- och hälsoproblem pga. farliga ämnen får man inte kassera apparater eller laddningsbara och icke-laddningsbara batterier märkta med någon av dessa symboler i osorterat kommunalt avfall. Elektriska och elektroniska produkter och, där tillämpligt, laddningsbara och icke-laddningsbara batterier ska alltid kasseras vid en lämplig, officiell återvinnings-/ uppsamlingsstation.



VIKTIG SIKKERHETSTILTAK

Følg sikkerhetsinstruksene, inkludert

Dette apparatet kan brukes av personer med reduserte fysiske, sensoriske eller mentale evner eller mangel på erfaring og kunnskap dersom de har blitt veiledet/instruert og forstår farene som er involvert.

Barn må ikke bruke eller leke med apparatet.

Oppbevar apparatet og ledningen utilgjengelig for barn.

Feil bruk av apparatet kan føre til skader.

⚠ Apparatets overflater vil bli varme. Restvarmen vil holde overflatene varme etter bruk.

Ikke senk hoveddelen på apparatet ned i væske.

Hvis kabelen er skadet så må den bli erstattet av fabrikanten, servicepartner eller andre som er kvalifiserte for å unngå fare.

Varmeelementets overflate blir utsatt for overskuddsvarme etter bruk.

Kaffetrakterne må ikke plasseres i et skap under bruk.¹

Bruk apparatet i samsvar med disse instruksjonene. Gal bruk kan forårsake skader, elektrisk støt eller annen risiko.

Dette apparatet kan brukes av personer med reduserte fysiske, sensoriske eller mentale evner, eller manglende erfaring og kunnskap hvis de har fått tilsyn eller opplæring i bruken av hvordan man bruker apparatet på en trygg måte, og forstår risikoen som er involvert.

Dette apparatet er beregnet for å brukes i husholdninger og liknende bruk, som for eksempel:

- kjøkken for ansatte i butikker, kontorer og andre arbeidsmiljøer;
- av gjester på hotell, motell og andre boligmiljøer;
- bed & breakfast-miljøer;
- gårdshus.

☹ Dypp aldri apparatet i væsker, ikke bruk det på badetrom, nær vann eller utendørs.

- Sett apparatet på en stabil, flat og varmeherdet overflate.
- Ikke bruk apparatet til andre formål enn det som beskrives i disse instruksene.
- Ikke bruk apparatet hvis det er skadet eller har mangler.

DELER

- | | | |
|----------------------------------|----------------------------|--------------------------------------|
| 1. Trakt og lokk til kaffebønner | 5. Kontrollpanel | 9. Filterholder |
| 2. Kvernekontroll | 6. Varmeplate | 10. Papirfilter #4 (følger ikke med) |
| 3. Vannbeholder | 7. Kanne | 11. Rengjøringskost |
| 4. Skjerm | 8. Kammer for filterholder | |

FØR FØRSTEGANGSBRUK

Følg veiledningen under BRUK FORHÅNDSKVERNET KAFFE-MODUS, men UTEN å tilsette kaffefilter eller kaffe. Når vannet har gått gjennom maskinen skal det kastes. Vask og tørk kannen.

OPPBEVARING AV LEDNING

Overskuddsledning kan dyttes tilbake for å oppbevares i hoveddelen på apparatet.













Oppbevar overskuddsledning ved å dytte den tilbake i hoveddelen på apparatet.









STILLE KLOKKEN

Det er ikke nødvendig å stille inn klokken for å bruke kaffetrakteren, men du må stille den inn hvis du ønsker å bruke timerfunksjonene.

1. Sett støpselet i kontakten.
2. 12:00 vil blinke på skjermen.
3. Bruk **hr**- og **min**-knappene til å stille inn riktig tid i 24-timersformat.
- Klokken vil beholde innstillingen til du trekker ut ledningen på kaffetrakteren.
- Bruk **hr**- og **min**-knappene til å stille inn ny tid. Hvis du ikke trykker hverken **hr**- eller **min**-knappene innen 15 sekunder, vil kaffetrakteren gå tilbake og vise tidligere innstilt tid.

KONTROLLER OG SKJERM

KONTROLLER	
	Brukes til å stille tiden (timer og minutter)
	Brukes til å velge kaffestyrken. For kverne & trakte-modus er alternativene:  normal  middels  sterk. Standardverdi er  . For forhåndskvernet kaffe-modus er alternativene AV og PÅ.
	Antall kopper som traktes (bare kverne & trakte-modus). Velger mengde kaffe som skal kvernes, basert på vannmengden i beholderen. Alternativer: 2, 4, 6, 8 og 10 . Standardverdi er 8 .
	Brukes til å stille inn timeren.
	Modusvalg. Denne knappen velger kverne & trakte-modus (skjermen vil vise ) , eller forhåndskvernet kaffe-modus (skjermen vil vise ).
	Starter trakteprosessen.
	Begynner selvrensemodus

SKJERM IKONER	
	Viser nåværende valgt kaffestyrke. For kverne & trakte-modus viser skjermen:  normal  middels  sterk. Ved forhåndskvernet kaffe-modus vil ikke  -ikonet vises hvis styrkemodus er satt til AV. Hvis styrkemodus er satt til PÅ, vil  vises på skjermen.
2, 4, 6, 8 og 10	Viser nåværende valgt antall kopper som traktes (bare kverne & trakte-modus).
	Kverne & trakte-modus valgt.
	Forhåndskvernet kaffe-modus valgt.
CLE 	Maskinen trenger å rengjøres. Bruk selvrensefunksjonen.

DRIFTMODUSER

Kaffetrakteren har to driftmoduser.

KVERNE & TRAKTE-MODUS









Denne modusen bruker ferske kaffebønner til å lage kaffen.

FORHÅNDSKVERNET KAFFE-MODUS





Denne modusen bruker forhåndskvernet kaffe direkte i filteret for å lage kaffen.

BRUKE KVERNE & TRAKTE-MODUS

Kvaliteten og smaken på kaffen bestemmes av type bønner, kvernestørrelsen og traktetiden. Vi anbefaler at du eksperimenterer med kvernestørrelsen og kaffestyrke-knappen til du finner innstillingene som passer best for deg.

1. For å velge kverne og & trakte-modus, trykker du -knappen til -ikonet vises på skjermen.
2. Fyll beholderen med nødvendig mengde vann. Merk at under traktingen, vil ALT vannet du har i beholderen bli brukt.
3. Åpne filterrommet og plasser et nummer 4 papirfilter i filterholderen. Lukk filterrommet.
4. Åpne trakten og lokket til kaffebønnene og fyll det med ferske kaffebønner. Ikke overfyll trakten så du ikke kan sette lokket på plass igjen. Lokkforseglingen vil bidra til at kaffebønnene holder seg ferske mellom hver bruk.
5. Vri kvernekontrollen til riktig innstilling ( fin,  middels og  grov).
6. Trykk -knappen for å velge antallet kopper du skal trakte. Innstillingen du velger vil avhenge av hvor mye vann du har tilsatt i beholderen. Hvis du for eksempel har fylt beholderen til **6** koppers-merket, setter du antall kopper til **6** også. Standardinnstilling er **8**.
7. Velg ønsket kaffestyrke ved å bruke -knappen. Standardinnstilling er .
8. Trykk -knappen for å starte traktingen. Kort etter vil kvernen starte, og lyset rundt knappen vil blinke mens kaffen traktes.
9. Når kaffen er traktet, vil lyset stoppe å blinke og forbli på.

BRUKE FORHÅNDSKVERNET KAFFE-MODUS

1. For å velge forhåndskvernet kaffe-modus, trykker du på -knappen til -ikonet vises på skjermen.
2. Fyll beholderen med nødvendig mengde vann. Merk at under traktingen, vil ALT vannet du har i beholderen bli brukt.
3. Åpne filterrommet og plasser et nummer 4 papirfilter i filterholderen.
4. For hver store kopp, tilsettes 6 g malt filterkaffe i filteret. Mengden kvernet kaffe du tilsetter vil avhenge av hvor mye vann du har tilsatt i beholderen. Hvis du for eksempel har fylt beholderen til **6** koppers-merket, tilsettes **6** mål med kvernet kaffe.
5. Lukk filterrommet.
6. Velg ønsket kaffestyrke ved å bruke -knappen. Standardinnstillingen er AV. Ved å innstille kaffestyrken til PÅ vil man få en sterkere trakting ved å senke hastigheten til vannet som passerer gjennom den forhåndskvernete kaffen.
7. Trykk -knappen for å starte traktingen. Kort etter vil kvernen starte, og lyset rundt knappen vil blinke mens kaffen traktes.
8. Når kaffen er traktet, vil lyset stoppe å blinke og forbli på.

HOLD VARM

- Når kaffen er traktet, vil varmeplaten holde kaffen varm i 40 minutter etter traktingen. Hold varm-modus vises ved at lyset rundt ►-knappen skrur seg på. Etter 40 minutter vil lyset slå seg av.

SLIK BRUKER MAN TIMEREN

Merk: Sørg for at klokken settes på riktig tid. Bruk **hr**- og **min**-knappene.

1. Gjør i stand kaffetrakteren etter hvilken modus du skal bruke, men ikke trykk på ►-knappen for å starte traktingen.
 2. Trykk på ⏸-knappen. Knappen vil blinke, og ⌚-ikonet vil blinke på skjermen.
 3. Innen 10 sekunder etter at du har trykket på ⏸-knappen bruker du **hr**- og **min**-knappene for å stille inn tidspunktet du ønsker at kaffetrakteren skal starte å trakte på.
 4. Hvis du har programmert et tidspunkt tidligere, vil dette blinke. Hvis ikke vil skjermen vise standardinnstillingen 8:00.
 5. 10 sekunder etter at du har oppgitt tidspunktet, vil ⏸-knappen stoppe å blinke og forbli tent. ⌚-ikonet på skjermen vil også stoppe å blinke og forbli tent. Kaffetrakteren er nå programmert til å trakte på tidspunktet du har oppgitt.
- Hvis du vil sjekke programtiden, trykker du på ⏸-knappen. Den innstilte tiden vil vises i 3 sekunder og deretter vende tilbake til nåværende tid.
1. Hvis du vil avbryte timeren før traktingen har startet, trykker og holder du ⏸-knappen i 5 sekunder til ⌚-ikonet forsvinner fra skjermen.
 - Hvis du ønsker å stoppe kaffetrakteren, mens den trakter, trykk ► knappen.

EN RASK KOPP

Hvis du vil ha en kopp kaffe raskt før trakteprogrammet er ferdig:

1. Du kan fjerne kannen når som helst. Dryppstoppventilen vil forhindre at det drypper kaffe på varmeplaten.
2. For å unngå at filterholderen renner over, sett kannen på plass igjen før det har gått ca. 20 sekunder.
3. Når du setter kannen på plass igjen vil dryppstoppventilen åpnes for å slippe gjennom gjenværende kaffe.

BEHANDLING OG VEDLIKEHOLD

GENERELL RENGJØRING

1. Koble fra apparatet og la det kjøle seg.
2. Kast filterinnholdet i søppel – ikke skyll gruten ned i vasken.
3. Tørk av alle overflater med en ren fuktig klut.
4. Vask kannen og filterholderen for hånd. Tørk av trakten med kjøkkenpapir.
5. Tørk det mørke området vist i Fig H med litt fuktig kjøkkenpapir. Hvis det er nødvendig kan du bruke børsten til å løsne kafferester.

Merk: Hvis du ikke har brukt kaffemaskinen i mer enn 4 uker, anbefaler vi at du følger trinnene i FØR FØRSTEGANGSBRUK før du trakter kaffe på nytt.

RENGJØRING AV KVERNEN

Kvernen kan demonteres for å rengjøre den. Hvis du prøver å demontere kvernen uten å først fjerne overflødig kaffebønner, vil det være svært vanskelig å sette den riktig sammen igjen. Kvernen kan ikke rengjøres hvis kaffetrakteren er i hold varm-modus. Følg disse trinnene:

1. Vri trakten og lokket til kafebønnene til ▼-symbolet står på linje med ☐-symbolet (Fig A).
2. Løft opp trakten, fjern lokket og tøm ut kaffebønnene. Tørk av trakten med kjøkkenpapir.
3. Plasser lokket og sett trakten på plass igjen på kaffetrakten mens du stiller ▼-symbolet på linje med ☐-symbolet. Vri trakten med klokken til ▼-symbolet står på linje med ☐-symbolet (Fig B).
4. Vri kvernekontrollen til ●-innstilling for finmaling.
5. Trykk på ☼-knappen for å velge 6 koppers-innstillingen.
6. Trykk på ►-knappen. Etter en kort stund vil kvernen starte. Når den har stoppet, trykker du på ►-knappen til ►-lyset slukker.
7. Følg trinn 1 igjen for å fjerne bønnetrakten.
8. Skru kvernekontrollen til ☺-innstillingen (Fig C).
9. Løft opp håndtaket på kvernhodet (Fig D).
10. Løft kvernhodet ut av apparatet (Fig E). Hvis det ikke kan løftes ut på en enkel måte, må du sørge for at ◼-merket på kvernhodet står på linje med ↑-merkene (Fig G).
11. Bruk rengjøringsbørsten til å rengjøre kvernhodet og området der det settes på plass i apparatet. Ikke bruk vann.
12. Sett på plass kvernhodet igjen ved å stille det på linje med ◼-merkene på kvernhodet og ↑-merkene og press det ned (Fig G). Vend håndtaket ned igjen.
13. Skru kvernekontrollen til en av kverneinnstillingene.
14. Sett trakten på plass igjen.

SELVRENSING

Etter 60 traktesykluser, vil skjermen vise **CLE** (rengjøring) og ☼-ikonet for å indikere at apparatet trenger avskalling. Avskallingen skyller ut bunnfall som bygger seg opp over tid.

1. Bruk et velegnet merke for avkalking av plastprodukt. Følg instruksjonene på avkalkningspakken.
 2. Hell avskallingsløsningen i vannbeholderen til **max**-merket.
 3. Trykk på ☼-knappen.
 4. Den automatiske selvrensprosessen vil starte og fortsette i rundt 45 minutter.
 5. Etter at prosessen er fullført, vil kaffetrakteren skru seg av.
- Produkter som returneres under garanti med feil grunnet kalk vil få reparasjonskostnader.

RENGJØRINGSFREKVENNS

Daglig – Fjern all rester av brukt kaffe og nødvendig filterpapir. Rengjør filterholderen og kannen. Tørk det mørke området vist i Fig H med litt fuktig kjøkkenpapir. Hvis det er nødvendig kan du bruke børsten vil å løsne eventuelle kafferester.

Ukentlig – Rengjør kvernen.

FEILKODER

For å bidra til feilsøking har kaffetrakteren en av følgende feilkoder.

KODE	FORKLARING
E01	Trakten til kaffebønnene er ikke festet skikkelig. Fjern den og sett på igjen trakten til bønnene.
E02	Lukkemekanismen er åpen (befinner seg under kvernhodet). Trekk ut kontakten på apparatet og la det avkjøles. Tørk det mørke området vist i Fig H med litt fuktig kjøkkenpapir. Hvis det er nødvendig kan du bruke børsten til å løsne eventuelle kafferester.
E03	Lukkemekanismen kan ikke lukkes (befinner seg under kvernhodet). Trekk ut kontakten på apparatet og la det avkjøles. Tørk det mørke området vist i Fig H med litt fuktig kjøkkenpapir. Hvis det er nødvendig kan du bruke børsten til å løsne eventuelle kafferester.

RESIRKULERING

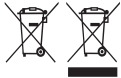

For å unngå miljø- og helseproblemer på grunn av farlige stoffer, må apparater og oppladbare og ikke-oppladbare batterier markert med en av disse symbolene ikke kastes i usortert offentlig avfall. Kast alltid elektriske og elektroniske produkter og, hvis relevant, oppladbare og ikke-oppladbare batterier, på et egnet retursted for offentlig resirkulering/innsamling.



TÄRKEITÄ VAROTOIMIA

Seuraa perusvarotoimia, muun muassa seuraavia ohjeita:

Laitetta saavat käyttää henkilöt, joiden fyysiset, aistinvaraiset tai henkiset suorituskyvyt ovat heikentyneet tai joilta puuttuu kokemusta ja tietoa, jos heitä valvotaan/opastetaan, ja he ymmärtävät käyttöön liittyvät vaarat.

Lapset eivät saa käyttää laitetta tai leikkiä sillä.

Pidä laite ja virtajohto poissa lasten ulottuvilta.

Laitteen väärinkäyttö saattaa aiheuttaa henkilövahingon.

⚠ Laitteen pinnat tulevat kuumiksi. Jälkilämpö pitää pinnat kuumina käytön jälkeen.

Älä upota laitteen runkoa nesteeseen.

Jos sähköjohto on vahingoittunut, se pitää antaa valmistajan, tämän huoltopalvelun tai vastaavan pätevyyden omaavan henkilön vaihdettavaksi vaarojen välttämiseksi.

Lämpöelementtien pinnalla on jälkilämpöä käytön jälkeen.

Kahvinkeitintä ei saa laittaa kaappiin käytön aikana.

Käytä laitetta näiden ohjeiden mukaisesti. Väärinkäyttö voi aiheuttaa potentiaalisen henkilövahingon, sähköiskun tai muita vaaroja.

Tätä laitetta saavat käyttää henkilöt, joiden fyysinen, aistinvarainen tai henkinen toimintakyky on heikentynyt tai joilla ei ole kokemusta tai tietoa, jos heitä valvotaan tai ohjeistetaan laitteen turvallisessa käytössä, ja he ymmärtävät käyttöön liittyvät vaarat.

Laitte on tarkoitettu kotitalouskäyttöön ja vastaaviin tarkoituksiin, kuten:

- henkilöstökeittiöt kaupoissa, toimistoissa ja muissa työympäristöissä;
- hotellien, motellien ja muiden asuntolatyyppeiden tilojen asiakastilat;
- aamiaisen ja majoituksen tarjoavat tilat;
- maatilat.

⚠ Älä käytä tätä laitetta kylpyammeen, suihkun, pesualtaan tai muun vettä sisältävän säiliön lähellä.

- Aseta laite vakaalla, tasaisella ja kuumuutta kestäväälle alustalle.
- Älä käytä laitetta muihin kuin tässä käyttöohjeessa kuvattuihin tarkoituksiin.
- Älä käytä laitetta, jos se on vahingoittunut tai toimii huonosti.

OSAT

- | | | |
|-------------------------------|----------------------------|--|
| 1. Kahvipapussuppilo ja kansi | 5. Ohjauspaneeli | 9. Suodatinteline |
| 2. Jauhatusasteen säädin | 6. Lämpölevy | 10. Suodatinpaperi, numero 4 (ei mukana) |
| 3. Vesisäiliö | 7. Kannu | 11. Puhdistusharja |
| 4. Näyttö | 8. Suodatintelineen pidike | |

ENNEN ENSIMMÄISTÄ KÄYTTÖKERTAA

Noudata kohdan ESIJAUHETUN KAHVIN TILAN KÄYTTÖ ohjeita, mutta ILMAN suodatinpaperia tai kahvia. Kun vesi on valunut koneen läpi, heitä se pois. Pese ja kuivaa sitten kannu.

JOHDON SÄILYTYS

Ylimääräinen virtajohto voidaan työntää takaisin laitteen runkoon säilytystä varten.













Säilytä ylimääräinen johto työntämällä se takaisin laitteen runkoon.









KELLONAJAN ASETTAMINEN

Kellonajan asettaminen ei ole välttämätöntä kahvinkeitimen käyttämiseksi, mutta asetus tarvitaan, jos haluat käyttää ajastintoimintoja.

1. Yhdistä pistoke pistorasiaan.
2. 12:00 vilkkuu näytössä.
3. Käytä painikkeita **hr** (tunnit) ja **min** (minuutit) asettaaksesi oikean ajan 24 tunnin muodossa.
- Kello säilyttää asetukset, kunnes kahvinkeitin irrotetaan virrasta.
- Käytä painikkeita **hr** (tunnit) ja **min** (minuutit) asettaaksesi uuden ajan. Jos ei paina joko painiketta **hr** (tunnit) ja **min** (minuutit) 15 sekunnin sisällä, kahvinkeitin siirtyy näyttämään edellistä asetettua aikaa.

SÄÄTIMET JA NÄYTTÖ

SÄÄTIMET	
hr, min	Käytetään ajan asettamiseen (tunnit ja minuutit)
	Käytetään kahvin vahvuuden valitsemiseen. Jauhatus & valmistustilan vaihtoehdot ovat:  normaali  keskivahva  vahva. Oletusasetus on  . Esijauhetun kahvin tilassa vaihtoehdot ovat POIS PÄÄLTÄ tai PÄÄLLÄ.
	Valmistettavien kupillisten määrä (vain Jauhatus & valmistus -tilassa). Valitse jauhettavan kahvin määrän säiliössä olevan veden määrän perusteella. Vaihtoehdot: 2, 4, 6, 8 ja 10 . Oletusasetus on 8 .
	Käytetään ajastimen asettamiseen.
	Tilavalinta. Tällä painikkeella valitaan Jauhatus & valmistustila (näytössä näkyy ) tai Esijauhetun kahvin tila (näytössä näkyy ). select.
	Käynnistää valmistusprosessin.
	Aloittaa itsepuhdistustilan.

NÄYTÖN KUVAKKEET	
	Näyttää nykyisen valitun kahvin vahvuuden. Jauhatus & valmistustilan näytössä näkyy:  normaali  keskivahva  vahva. Jos esijauhetun kahvin vahvuustilan asetuksena on POIS PÄÄLTÄ,  -kuvaketta ei näy. Jos vahvuustilan asetuksena on PÄÄLLÄ, näytössä näkyy  .
2, 4, 6, 8 ja 10	Näyttää nykyisen valitun valmistettavien kupillisten määrän (vain Jauhatus & valmistus -tilassa).
	Jauhatus & valmistus -tila valittuna.
	Esijauhetun kahvin tila valittuna.
CLE 	Kone vaatii puhdistuksen. Käytä itsepuhdistustoimintoa.

TOIMINTATILAT

Kahvinkeittimessä on kaksi toimintatilaa.

JAUHATUS & VALMISTUS -TILA









Tässä tilassa kahvin valmistukseen käytetään tuoreita papuja.

ESIJAUHETUN KAHVIN TILA





Tässä tilassa esijauhettu kahvi lisätään suoraan suodattimeen kahvin valmistamista varten.

JAUHATUS & VALMISTUS -TILAN KÄYTTÖ

Kahvin laatu ja maku määräytyvät papujen tyyppin, jauhatuskoon ja valmistusajan mukaan. Suosittelemme kokeilemaan jauhatuskokoja ja kahvin vahvuuspainiketta, kunnes löydät itsellesi parhaimmat asetukset.

- Valitse Jauhatus & valmistus -tila painamalla -painiketta, kunnes näyttöön ilmestyy -kuvake.
- Täytä säiliöön tarvittava määrä vettä. Huomaa, että valmistuksessa käytetään KAIKKI vesi, jonka laitot säiliöön.
- Avaa suodatinlokero ja aseta suodatinpaperi numero 4 suodatintelineeseen. Sulje lokero.
- Avaa kahvipapupuppilon kansi ja täytä tuoreilla kahvipavuilla. Älä täytä suppiloa yli niin, ettei kansi mene kiinni. Kannen tiiviste auttaa pitämään pavut tuoreina käyttökertojen välillä.
- Käännä jauhatusasteen säädin haluamaasi asetukseen ( hieno,  keskikarkea ja  karkea).
- Valitse valmistettavien kupillisten määrä painamalla -painiketta. Asetuksen valinta riippuu siitä, kuinka paljon vettä olet kaatanut säiliöön. Esimerkiksi, jos olet täyttänyt säiliön 6 kupin merkintään saakka, valitse kupillisten määräksi myös 6. Oletusasetus on 8.
- Valitse haluamasi kahvin vahvuus käyttämällä -painiketta. Oletusasetus on .
- Aloita valmistus painamalla -painiketta. Hetken kuluttua jauhin alkaa toimia ja painikkeen ympärillä oleva valo vilkkuu, kun kahvia valmistetaan.
- Kun kahvi on valmis, painike lakkaa vilkkumasta ja jää palamaan.

ESIJAUHETUN KAHVIN TILAN KÄYTTÖ

- Valitse Esijauhetun kahvin tilan painamalla -painiketta, kunnes näyttöön ilmestyy -kuvake.
- Täytä säiliöön tarvittava määrä vettä. Huomaa, että valmistuksessa käytetään KAIKKI vesi, jonka laitot säiliöön.
- Avaa suodatinlokero ja aseta suodatinpaperi numero 4 suodatintelineeseen.
- Laita suodattimeen 6 g suodatinjauhetta kahvia jokaista isoa kuppia kohden. Jauhetun kahvin määrä riippuu siitä, kuinka paljon vettä olet kaatanut säiliöön. Esimerkiksi, jos olet täyttänyt säiliön 6 kupin merkintään saakka, lisää 6 mitallista jauhetta kahvia.
- Sulje suodatinlokero.
- Valitse haluamasi kahvin vahvuus käyttämällä -painiketta. Oletusasetus on "POIS PÄÄLTÄ". Kahvin vahvuuden asettaminen asetukseen PÄÄLLÄ tuottaa vahvemman kahvin hidastamalla nopeutta, jolla vesi valuu esijauhetun kahvin läpi.
- Aloita valmistus painamalla -painiketta. Hetken kuluttua jauhin alkaa toimia ja painikkeen ympärillä oleva valo vilkkuu, kun kahvia valmistetaan.
- Kun kahvi on valmis, painike lakkaa vilkkumasta ja jää palamaan.



LÄMPIMÄNÄ PITO

- Valmistuksen jälkeen lämpölevy pitää kahvin lämpimänä 40 minuuttia. Lämpimänä pito -tilaa ilmaisee ►-painikkeen ympärillä palava valo. Valo sammuu 40 minuutin kuluttua.

AJASTIMEN KÄYTTÄMINEN

Huomautus: varmista, että kello on asetettu oikeaan aikaan. Käytä painikkeita **hr** (tunnit) ja **min** (minuutit).

1. Valmistele kahvinkeitin sen tilan mukaan, jota käytät, mutta älä aloita valmistusta painamalla ►-painiketta.
 2. Painaa 1-painiketta Painike vilkkuu ja 1-kuvake vilkkuu näytössä.
 3. Anna aika, jolloin haluat kahvinkeitin aloittavan valmistuksen käyttämällä painikkeita **hr** (tunnit) ja **min** (minuutit) 10 sekunnin sisällä 1-painikkeen painamisesta.
 4. Jos aika on ohjelmoitu aikaisemmin, se vilkkuu näytössä muutoin näytössä näkyy oletusasetus 8:00.
 5. 1-painike lakkaa vilkkumasta ja jää palamaan 10 sekuntia sen jälkeen, kun olet asettanut ajan. Myös näytön 1-kuvake lakkaa vilkkumasta ja jää palamaan. Kahvinkeitimesi on nyt ohjelmoitu valmistamaan kahvin antamanasi ajankohdaksi.
- Jos haluat tarkastaa ohjelmoidun ajan, paina 1-painiketta. Ohjelmoitu aika näkyy 3 sekunnin ajan ja palaa sen jälkeen nykyisen kellonajan näyttöön.
 - Jos haluat peruuttaa ajastuksen ennen kuin valmistus alkaa, pidä 1-painiketta painettuna 5 sekunnin ajan, kunnes 1-valo sammuu ja 1-kuvake häviää näytöstä.
 - Jos haluat sammuttaa keittimen valmistuksen ollessa käynnissä, paina ►-valitsinta.

NOPEA KUPPONEN

Jos haluat nopeasti kupillisen kahvia ennen kuin valmistusjakso on päättynyt:

1. Voit ottaa kannun pois koska vain haluat. Tippalukko estää kahvin tippumisen lämpölevylle.
2. Jotta suodatinteline ei vuoda yli, kannu on laitettava takaisin alustalle 20 sekunnin kuluessa.
3. Kun laitat kannun takaisin, tippalukko avautuu sallien jäljellä olevan kahvin valumisen läpi.

HOITO JA HUOLTO

YLEINEN PUHDISTUS

1. Irrota laite verkkovirrasta ja anna sen jäähtyä.
2. Heitä suodatintelineen sisältö roskeen – älä huuhto kahvinporoja pesualtaaseen.
3. Pyyhi kaikki pinnat puhtaalla, kostealla liinalla.
4. Pese kannu ja suodatin käsin. Pyyhi suppilo talouspaperilla.
5. Pyyhi kuvassa H näkyvä varjostettu alue kostutetulla talouspaperin palalla. Käytä tarvittaessa harjaa kahvilian poistamiseen.

Huomaa: jos et ole käyttänyt kahvinkeitintä yli 4 viikkoon, suosittelemme noudattamaan kohdan ENNEN ENSIMMÄISTÄ KÄYTTÖKERTAA ohjeita ennen kahvin valmistamista.

JAUHINOSAN PUHDISTAMINEN

Jauhinosa voidaan purkaa puhdistamista varten. Jos yrität purkaa jauhimen poistamatta ensin siihen jääneitä kahvipapuja, sen kokoaminen oikein voi olla vaikeata. Jauhinosa ei voi puhdistaa, jos kahvinkeitin on lämpimänä pito -tilassa. Noudata seuraavia vaiheita:

1. Käännä kahvipapupuppiloa ja kantta vastapäivään, kunnes ▼-symboli kohdistuu □-symboliin (kuva A).
2. Nosta suppilo irti, poista kansi ja tyhjennä kaikki mahdolliset kahvipavut. Pyyhi suppilo talouspaperilla.
3. Aseta kansi takaisin, kiinnitä suppilo kahvinkeittimeen kohdistamalla ▼-symboli □-symboliin. Käännä suppiloa myötäpäivään, kunnes ▼-symboli kohdistuu □-symboliin (kuva B).
4. Käännä jauhatustasteen säädin asetukseen hieno (●).
5. Valitse 6 kupillisen asetus painamalla 6-painiketta.
6. Paina ►-painiketta. Hetken kuluttua jauhin käynnistyy. Kun se pysähtyy, paina ►-painiketta, kunnes ►-valo sammuu.
7. Noudata vaihetta 1 uudelleen poistaaksesi papusuppilon.
8. Käännä jauhatustasteen säädin 1-asetukseen (kuva C).
9. Nosta jauhatuspään kahva ylös (kuva D).
10. Nosta jauhatuspää ylös laitteen rungosta (kuva E). Jos se ei nouse helposti, varmista, että jauhatuspään I-merkit kohdistuvat ↑-merkkeihin (kuva G).
11. Käytä puhdistusharjaa jauhatuspään ja sen laitteeseen kiinnittymisalueen puhdistamiseen. Älä käytä vettä.
12. Kiinnitä jauhatuspää takaisin kohdistamalla jauhatuspään I-merkit ↑-merkkeihin ja painamalla sitä alas (kuva G). Käännä kahva takaisin alas.
13. Käännä jauhatustasteen säädin mihin tahansa jauhatusasetukseen.
14. Kiinnitä suppilo takaisin.

ITSEPUHDISTUS

Kun olet valmistanut kahvia 60 kertaa, näyttöön ilmestyy CLE (puhdistus) ja 1-kuvake, jotka ilmaisevat laitteen tarvitsevan kalkinpoiston. Kalkinpoisto huuhtelee jäämät, joita muodostuu luonnostaan ajan myötä.

1. Käytä valmistajan kalkinpoistoaineita, joka sopii muovirunkoisille tuotteille. Kun kalkinpoisto on päättynyt, tyhjennä kannu ja käytä kahvinkeitintä kaksi kertaa puhtaalla vedellä.
 2. Kaada kalkinpoistoainetta vesisäiliöön max-merkkiin asti.
 3. Paina 1-painiketta.
 4. Automaattinen itsepuhdistusprosessi käynnistyy ja kestää noin 45 minuuttia.
 5. Kun prosessi päättyy, kahvinkeitin kytkeytyy pois päältä.
- Jos tuote on takuun alainen ja siinä on kalkinpoiston laiminlyönnin aiheuttamia vikoja, laitteen korjauksesta veloitetään.

PUHDISTUSVÄLIT

Päivittäin - Poista kaikki kahvijauheporot ja suodatinpaperit tarpeen mukaan. Puhdista suodatinteline ja kannu. Pyyhi kuvassa H näkyvä varjostettu alue kostutetulla talouspaperin palalla. Käytä tarvittaessa harjaa kahvilian poistamiseen.

Viikoittain - Puhdista jauhinosa.

VIRHEKOODIT

Vianmäärityksen helpottamiseksi kahvinkeitinissä voi näkyä jokin seuraavista virhekoodeista.

KOODI	MERKITYS
E01	Kahvipapussuppiloa ei ole kiinnitetty oikein. Poista papussuppilo ja kiinnitä se uudelleen.
E02	Sulkuläppä on auki (sijaitsee jauhuspään alla). Irrota laite sähköverkosta ja anna sen jäähtyä. Pyyhi kuvassa H näkyvä varjostettu alue kostutetulla talouspaperin palalla. Käytä tarvittaessa harjaa kahvilian poistamiseen.
E03	Sulkuläppä ei mene kiinni (sijaitsee jauhuspään alla). Irrota laite sähköverkosta ja anna sen jäähtyä. Pyyhi kuvassa H näkyvä varjostettu alue kostutetulla talouspaperin palalla. Käytä tarvittaessa harjaa kahvilian poistamiseen.

KIERRÄTYS

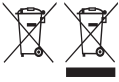

Jotta vältettäisiin vaarallisista aineista ympäristölle ja terveydelle koituvat haitat, näillä symboleilla varustettuja laitteita sekä ladattavia ja kertakäyttöisiä paristoja ei saa hävittää lajittelemattomana sekajätteenä. Hävitä sähkö- ja elektroniikkatuotteet sekä, mikäli sovellettavissa, ladattavat ja kertakäyttöiset paristot asianmukaiseen viralliseen kierrätys-/keräilyyhteeseen.



ЭЛЕКТРИЧЕСКАЯ КОФЕВАРКА

Прочтите инструкции, сохраните их, при передаче сопроводите инструкцией. Перед применением изделия снимите с него упаковку.

ВАЖНЫЕ МЕРЫ ПРЕДОСТОРОЖНОСТИ

Следуйте основным инструкциям по безопасности, включая следующие:

Использование данного устройства лицами с ограниченными физическими, сенсорными или умственными способностями, недостатком опыта или знаний допускается при условии контроля или инструктажа и осознания связанных рисков.

Детям запрещено использовать устройство или играть с ним.

Держите устройство и шнур вне досягаемости детей.

Неправильное использование прибора может привести к травме.

⚠ Поверхности прибора нагреваются. За счет остаточного тепла поверхности будут оставаться горячими после использования.

Не погружайте корпус прибора в жидкость.

Если кабель поврежден, он должен быть заменен производителем, сервисным агентом или другим квалифицированным лицом для предотвращения опасности.

Поверхность нагревательного элемента остается горячей еще в течение некоторого времени после использования прибора.

Во время работы кофеварка не должна находиться внутри элементов мебели.

Используйте прибор в соответствии с приведенными инструкциями. Неправильное использование прибора может привести к травме, поражению электрическим током и возникновению других опасных ситуаций.

Данный прибор предназначен для эксплуатации в домашних условиях или аналогичных областях применения, в том числе в следующих:

- для приготовления пищи в помещениях, предназначенных для персонала магазинов, офисов, а также иных мест работы;
 - для использования клиентами гостиниц, мотелей, а также эксплуатации в других местах проживания людей;
 - для использования в гостиницах типа bed and breakfast (B & B, ночлег и завтрак);
 - для использования в жилых домах на фермах.
- ⊗ Не пользуйтесь устройством вблизи ванны, душа, бассейна или прочих емкостей с водой.
- Устанавливайте прибор на устойчивую, горизонтальную, термостойкую поверхность.
 - Прибор не может работать от внешнего таймера или дистанционной системы управления.
 - Не используйте прибор, если он поврежден или работает с перебоями.

СОСТАВНЫЕ ЧАСТИ

- | | | |
|---|--------------------------------|---|
| 1. Воронка для кофейных зерен с крышкой | 5. Панель управления | 9. Держатель фильтра |
| 2. Регулятор помола | 6. Подставка | 10. Бумажный фильтр #4 (в комплект не входит) |
| 3. Емкость с водой | 7. Графин | 11. Щетка для чистки |
| 4. Дисплей | 8. Отсек для держателя фильтра | |

ПЕРЕД ПЕРВЫМ ИСПОЛЬЗОВАНИЕМ ПРИБОРА

Следуйте инструкциям из раздела «ИСПОЛЬЗОВАНИЕ РЕЖИМА ДЛЯ МОЛОТОГО КОФЕ» БЕЗ добавления фильтровальной бумаги или кофе. После прохождения воды через кофеварку слейте ее. Промойте и высушите графин.

МЕСТО ПОД ШНУР

Для удобства хранения неиспользуемую длину шнура можно задвинуть в корпус прибора.













Храните неиспользуемую часть шнура, задвинув ее в корпус прибора.









НАСТРОЙКА ЧАСОВ

Настройка часов необязательна для использования кофеварки, но нужна для пользования функциями таймера.

1. Вставьте вилку в розетку.
2. На дисплее замигает 12:00.
3. Для установки времени в 24-часовом формате используйте кнопки **hr** (часы) и **min** (минуты).
- Заданная настройка часов сохраняется до отключения устройства от сети.
- Для установки нового времени используйте кнопки **hr** (часы) и **min** (минуты). Если не нажимать кнопки **hr** (часы) или **min** (минуты) в пределах 15 секунд, кофеварка вернется к отображению предварительно заданного времени.

ЭЛЕМЕНТЫ УПРАВЛЕНИЯ И ДИСПЛЕЙ

ЭЛЕМЕНТЫ УПРАВЛЕНИЯ	
	Используется для установки значения времени (в часах и минутах)
	Используется для выбора крепости кофе. Для режима помола и приготовления доступны следующие варианты крепости:  нормальная  средняя  сильная. По умолчанию задано значение  . В режиме для молотого кофе доступны варианты «ВЫКЛ.» и «ВКЛ.».
	Количество чашек кофе, который будет приготовлен (только в режиме помола и приготовления). Выбор объема кофе для помола исходя из количества воды в резервуаре. Варианты: 2, 4, 6, 8 и 10 . Значение по умолчанию — 8 .
	Используется для установки таймера.
	Выбор режима. Эта кнопка предназначена для выбора режима помола и приготовления (на дисплее отобразится ) или режима для молотого кофе (на дисплее отобразится )
	Запуск процесса приготовления.
	Включение режима самоочистки.

ЗНАЧКИ ДИСПЛЕЯ	
	Отображение выбранной на данный момент крепости кофе. В режиме помола и приготовления на дисплее отображается следующее:  нормальная  средняя  сильная. Если в режиме для молотого кофе значение крепости установлено на «ВЫКЛ.», значок  не будет отображаться. Если значение крепости установлено на «ВКЛ.», на дисплее отобразится  .
2, 4, 6, 8 и 10	Отображение выбранного на данный момент количества чашек кофе, который будет приготовлен (только в режиме помола и приготовления).
	Выбран режим помола и приготовления.
	Выбран режим для молотого кофе.
CLE 	Требуется очистка машины. Воспользуйтесь функцией самоочистки.

РЕЖИМЫ РАБОТЫ

Для этой кофеварки предусмотрено два режима работы.

РЕЖИМ ПОМОЛА И ПРИГОТОВЛЕНИЯ



В этом режиме для приготовления кофе используются целые кофейные зерна.

РЕЖИМ ДЛЯ МОЛОТОГО КОФЕ



В этом режиме молотый кофе добавляется непосредственно в фильтр для приготовления.

ИСПОЛЬЗОВАНИЕ РЕЖИМА ПОМОЛА И ПРИГОТОВЛЕНИЯ

Качество и вкус кофе зависят от типа зерен, степени помола и времени приготовления. Рекомендуется поэкспериментировать со степенью помола и крепостью кофе, используя соответствующую кнопку, чтобы определить наиболее подходящие для себя параметры.

1. Чтобы выбрать режим помола и приготовления, нажимайте кнопку , пока на дисплее не отобразится значок .
2. Заполните резервуар необходимым количеством воды. Обратите внимание, что во время цикла приготовления будет использована ВСЯ налитая в резервуар вода.
3. Откройте отсек фильтра и поместите бумажный фильтр № 4 в держатель фильтра. Закройте отсек.
4. Откройте крышку воронки для кофейных зерен и наполните ее целыми зернами. Не переполняйте воронку, иначе не сможете установить крышку на место. Уплотнение крышки позволит сохранить свежесть кофейных зерен, пока машина не используется.
5. Установите регулятор помола в нужное положение: ● (тонкий), ● (средний) и ● (грубый).
6. Нажатием кнопки  выберите необходимый объем приготовления кофе в чашках. При выборе параметра настройки учитывайте количество воды, влитой в резервуар. Например, если вы наполнили резервуар до отметки в **6** чашек, задайте количество чашек, также равное **6**. Настройка по умолчанию — **8**.
7. Выберите необходимую крепость кофе с помощью кнопки . Настройка по умолчанию — .
8. Нажмите кнопку , чтобы начать приготовление. Через некоторое время начнет работать кофемолка. Во время приготовления кофе будет мигать световой индикатор вокруг кнопки.
9. По завершении приготовления кофе световой индикатор перестанет мигать и будет гореть непрерывно.

ИСПОЛЬЗОВАНИЕ РЕЖИМА ДЛЯ МОЛОТОГО КОФЕ

1. Чтобы выбрать режим для молотого кофе, нажимайте кнопку , пока на дисплее не отобразится значок .
2. Заполните резервуар необходимым количеством воды. Обратите внимание, что во время цикла приготовления будет использована ВСЯ налитая в резервуар вода.
3. Откройте отсек фильтра и поместите бумажный фильтр № 4 в держатель фильтра.
4. Для приготовления фильтр-кофе насыпьте молотый кофе в фильтр в расчете **6 г** на каждую большую чашку. Количество молотого кофе, который вы засыпаете, зависит от количества воды, влитой в резервуар. Например, если вы наполнили резервуар до отметки в **6** чашек, засыпьте **6** порций молотого кофе.

5. Закройте отсек фильтра.
6. Выберите необходимую крепость кофе с помощью кнопки . В качестве значения по умолчанию установлено «ВЫКЛ.». Если установить «ВКЛ.» для значения крепости кофе, скорость прохода воды через молотый кофе будет снижена, в результате чего вы получите более крепкий напиток.
7. Нажмите кнопку , чтобы начать приготовление. Через некоторое время начнет работать кофемолка. Во время приготовления кофе будет мигать световой индикатор вокруг кнопки.
8. По завершении приготовления кофе световой индикатор перестанет мигать и будет гореть непрерывно.

НЕАКТИВНЫЙ РЕЖИМ

- По завершении приготовления кофе подставка будет поддерживать его температуру в течение 40 минут. Этот неактивный режим обозначается включением светового индикатора вокруг кнопки . Через 40 минут световой индикатор погаснет.

ИСПОЛЬЗОВАНИЕ ТАЙМЕРА

Примечание. Убедитесь, что на часах выставлено правильное время. Используйте кнопки **hr** (часы) и **min** (минуты).

1. Подготовьте кофеварку в соответствии с тем режимом, в котором хотите ее использовать, однако не нажимайте кнопку для начала приготовления напитка.
 2. Нажмите кнопку . Кнопка начнет мигать, и на дисплее замигает значок .
 3. Спустя 10 с после нажатия кнопки воспользуйтесь кнопками **hr** (часы) и **min** (минуты), чтобы задать время, когда кофеварка должна начать процесс приготовления кофе.
 4. Если это время было предварительно задано, соответствующее значение будет мигать на дисплее; в противном случае на нем будет отображаться значение по умолчанию — 8:00.
 5. Спустя 10 секунд после ввода времени кнопка перестанет мигать и начнет светиться непрерывно. Значок на дисплее также перестанет мигать и начнет светиться непрерывно. Теперь кофеварка запрограммирована на приготовление кофе в указанное время.
- Для проверки заданного времени нажмите кнопку . Заданное время будет отображаться в течение 3 секунд, после чего снова отобразится текущее время суток.
 - Если вы хотите сбросить значение таймера до начала приготовления кофе, нажмите и удерживайте кнопку в течение 5 с, пока подсветка не выключится и значок не перестанет отображаться на дисплее.
 - Если нужно остановить работу кофеварки во время процесса приготовления кофе, нажмите кнопку .

БЫСТРАЯ ЧАШКА

Если необходимо быстро налить чашку кофе до завершения цикла приготовления:

1. Вы можете снять графин в любое время. Неподтекающий клапан не допускает попадания капель кофе на подставку.
2. Чтобы держатель фильтра не переполнился, верните графин на подставку в течение 20 секунд.
3. При установке графина на место неподтекающий клапан откроется, чтобы слить остатки кофе.

УХОД И ОБСЛУЖИВАНИЕ

ОБЩАЯ ОЧИСТКА



1. Отключите прибор от розетки и дайте ему остыть.
2. Выбросьте содержимое держателя фильтра в мусорное ведро.
3. Протрите поверхность чистой влажной тканью.
4. Держатель фильтра и графин следует мыть вручную. Протрите воронку бумажным полотенцем.
5. Протрите компоненты, показанные в затененной области рисунка H, влажным бумажным полотенцем. При необходимости воспользуйтесь щеткой для удаления остатков кофе.

Примечание. Если кофеварка не использовалась дольше 4 недель, рекомендуется выполнить действия, описанные в разделе «ПЕРЕД ПЕРВЫМ ИСПОЛЬЗОВАНИЕМ», прежде чем снова готовить кофе.

ОЧИСТКА КОФЕМОЛКИ

Перед очисткой кофемолку можно разобрать. При попытке разобрать кофемолку без удаления остатков кофейных зерен правильная повторная сборка будет сильно затруднена. Очистка кофемолки недопустима, если кофеварка находится в неактивном режиме. Выполните указанные ниже действия.

1. Поворачивайте воронку для кофейных зерен с крышкой против часовой стрелки, пока не совместятся символы и (рис. A).
2. Сначала снимите воронку, затем — крышку. Удалите все кофейные зерна. Протрите воронку бумажным полотенцем.
3. Установите крышку на место. Установите воронку на кофеварку, совместив символы и . Поворачивайте воронку по часовой стрелке, пока не совместятся символы и (рис. B).
4. Установите регулятор помола в положение тонкого помола ().
5. Нажмите кнопку для выбора параметра настройки на 6 чашек.
6. Нажмите кнопку . Кофемолка запустится через несколько секунд. После остановки нажмите кнопку и удерживайте ее, пока не погаснет световой индикатор .
7. Чтобы снять воронку для кофейных зерен, повторите шаг 1.
8. Установите регулятор помола в положение (рис. C).
9. Поднимите ручку на насадке для измельчения (рис. D).
10. Извлеките насадку из корпуса прибора (рис. E). Если извлечение затруднено, убедитесь, что метки на насадке совмещены с обозначениями (рис. G).
11. Для очистки насадки для измельчения и участка ее крепления к прибору используйте щетку для очистки. Не используйте воду.

12. Установите на место насадку для измельчения, совместив метки  на насадке с обозначениями , и прижмите ее (рис. G). Сложите ручку в исходное положение.
13. Установите регулятор помола в любое положение помола.
14. Установите воронку на место.

САМООЧИСТКА

После 60 циклов приготовления на дисплее отобразится **CLE** (Очистка) и значок , указывающие на необходимость удалить накипь. Очистка от накипи позволяет вымыть отложения, которые естественным образом накапливаются с течением времени.

1. Используйте устройство для удаления накипи, подходящее для пластиковых товаров. Следуйте инструкциям на устройстве.
 2. Залейте раствор для удаления накипи в резервуар для воды до отметки **max**.
 3. Нажмите кнопку .
 4. Начнется процесс автоматической самоочистки, который продлится примерно 45 минут.
 5. По завершении этого процесса кофеварка выключится.
- Товары, возвращенные по гарантии с поломками вследствие накипи, будут подлежать платному ремонту.

ПЕРИОДИЧНОСТЬ ОЧИСТКИ

Ежедневно: по мере необходимости удаляйте кофейную гущу и использованную фильтровальную бумагу. Выполните очистку держателя фильтра и графина. Протрите компоненты, показанные в затененной области рисунка Н, влажным бумажным полотенцем. При необходимости воспользуйтесь щеткой для удаления остатков кофе.

Еженедельно: выполняйте очистку кофемолки.

КОДЫ ОШИБОК

Для упрощения поиска и устранения неисправностей на кофеварке может отобразиться один из указанных ниже кодов ошибок.

КОД	ЗНАЧЕНИЕ
E01	Воронка для кофейных зерен установлена неправильно. Снимите воронку для кофейных зерен и установите ее на место.
E02	Затвор открыт (расположен под насадкой для измельчения). Отключите прибор от сети и дайте ему остыть. Протрите компоненты, показанные в затененной области рисунка Н, влажным бумажным полотенцем. При необходимости воспользуйтесь щеткой для удаления остатков кофе.
E03	Не удается закрыть затвор (расположен под насадкой для измельчения). Отключите прибор от сети и дайте ему остыть. Протрите компоненты, показанные в затененной области рисунка Н, влажным бумажным полотенцем. При необходимости воспользуйтесь щеткой для удаления остатков кофе.



ПОВТОРНАЯ ПЕРЕРАБОТКА



Во избежание воздействия вредных веществ на окружающую среду и здоровье приборы и батареи одноразового или многократного использования, помеченные одним из этих символов, необходимо утилизировать отдельно от несортированных бытовых отходов. Обязательно утилизируйте электрические и электронные изделия, а также (если это применимо) батареи одноразового или многократного использования в соответствующих официальных пунктах повторной переработки / сбора отходов.

DŮLEŽITÁ BEZPEČNOSTNÍ OPATŘENÍ

Dodržujte základní bezpečnostní pokyny, jako jsou:

Tento přístroj mohou používat osoby se sníženými fyzickými, sensorickými či mentálními schopnostmi nebo osoby, které výrobek nikdy nepoužívaly nebo jej neznají, pokud tak činí pod dozorem/byly poučeny a rozumí souvisejícím rizikům.

Přístroj nesmí používat děti nebo si s ním hrát.

Přístroj i kabel udržujte mimo dosah dětí.

Nesprávné použití zařízení může vést ke zranění.

⚠ Povrchy přístroje budou pálit. Zbytkové teplo zajistí, že povrchy po použití zůstanou horké.

Tělo přístroje neponořujte do kapaliny.

Pokud je poškozený kabel, musí jej vyměnit výrobce, jeho servisní zástupce nebo osoba podobně kvalifikovaná, aby nedošlo k riziku.

Povrch topného tělesa je po použití vystaven zbytkovému teplu.

Kávovar nesmí stát ve skřínce, když je používán.

Přístroj používejte v souladu s tímto návodem. Jakékoliv nesprávné použití může způsobit potenciální zranění, zasažení elektrickým proudem nebo jiná rizika.

Tento přístroj mohou používat osoby se sníženými fyzickými, sensorickými či mentálními schopnostmi nebo osoby, které výrobek nikdy nepoužívaly nebo jej neznají, pokud tak činí pod dozorem/byly poučeny o bezpečném používání přístroje a rozumí souvisejícím rizikům.

Tento přístroj je určen k použití v domácnosti nebo v podobném prostředí, např.:

- v kuchyňkách pro zaměstnance v obchodech, kancelářích a jiných pracovních prostředích;
- k použití klienty hotelů, motelů a jiných rezidenčních prostředích;
- v ubytovacích zařízeních se snídání;
- ve venkovských staveních.

⚠ Tento přístroj nepoužívejte v blízkosti van, sprch, umyvadel či jiných nádob obsahujících vodu.

- Umístěte spotřebič na stabilní, rovnou plochu odolnou vůči teplu.
- Nepoužívejte spotřebič pro jiný účel, než je uvedeno v těchto pokynech.
- Nepoužívejte spotřebič, je-li poškozen nebo se objevují poruchy.

ČÁSTI

- | | | |
|----------------------------------|-------------------------|----------------------------------|
| 1. Násypka na kávová zrna a víko | 5. Ovládací panel | 9. Držák filtru |
| 2. Ovladač mlýnku | 6. Plotna | 10. Papírový filtr #4 (nedodáno) |
| 3. Nádržka na vodu | 7. Karafa | 11. Čistící kartáček |
| 4. Displej | 8. Komora držáku filtru | |

PŘED PRVNÍM POUŽITÍM

Postupujte podle pokynů v části POUŽÍVÁNÍ V REŽIMU PŘEDEMLETÉ KÁVY, ale BEZ vložení filtračního papíru nebo nasypání kávy. Jakmile voda kávovarem proteče, filtr vyhodte. Potom karafu umyjte a osušte.

ULOŽENÍ PŘÍVODNÍ ŠŤŮRY

Vyčnívající přívodní šňůru lze při uskladnění přístroje zatlačit zpět do těla přístroje.







Vyčnívající přívodní šňůru uložte tak, že ji zatlačíte zpět do těla přístroje.





NASTAVTE HODINY

Abyste mohli kávovar použít, není potřeba nastavit hodiny. Ale pokud chcete využívat funkcí časovače, hodiny bude třeba nastavit.

1. Zasuňte zástrčku do zásuvky.
2. Na displeji bude blikat 12:00.
3. Pomocí tlačítek **hr** (hodiny) a **min** (minuty) nastavte správný čas ve 24hodinovém formátu.
- Hodiny zůstanou nastavené, dokud nevytáhnete kávovar ze sítě.
- Pomocí tlačítek **hr** (hodiny) a **min** (minuty) nastavte nový čas. Pokud do 15 sekund nestisknete tlačítko **hr** (hodiny) nebo **min** (minuty), kávovar přejde zpět k zobrazení dříve nastaveného času.

OVLÁDÁNÍ A DISPLEJ

OVLÁDÁNÍ	
	Slouží k nastavení času (hodiny a minuty)
	Slouží k volbě síly kávy. U režimu mletí a vaření (Grind & Brew) jsou k dispozici tyto možnosti: ☉ normální ☉☉ středně silná ☉☉☉ silná. Výchozí hodnota je ☉☉. U režimu předemleté kávy jsou k dispozici možnosti ZAPNUTO nebo VYPNUTO.
	Počet šálků, které se vaří (pouze režim Grind & Brew – mletí a vaření). Vybírá se množství kávy, které bude namleté podle množství vody v nádržce. Možnosti: 2, 4, 6, 8 a 10 . Výchozí hodnota je 8 .
	Slouží k nastavení časovače.
	Volba režimu. Tímto tlačítkem se volí režim Grind & Brew – mletí a vaření (na displeji se zobrazí ☉☉☉☉☉) nebo režim předemleté kávy (na displeji se zobrazí ☉☉☉☉☉).
	Spustí se proces vaření.
	Spustí se režim samočištění.

IKONY NA DISPLEJI	
	Zobrazuje aktuálně zvolenou sílu kávy. U režimu mletí a vaření (Grind & Brew) se na displeji zobrazuje: ☉ normální ☉☉ středně silná ☉☉☉ silná. U režimu předemleté kávy se na displeji žádná ikona ☉ nezobrazí, pokud je síla kávy VYPNUTO. Pokud je síla kávy ZAPNUTO, na displeji se zobrazí ☉.
2, 4, 6, 8 a 10	Zobrazuje aktuálně zvolený počet vařených šálků (pouze režim Grind & Brew – mletí a vaření).
	Je vybrán režim Grind & Brew – mletí a vaření.
	Je vybrán režim předemleté kávy.
	Kávovar potřebuje vyčistit. Použijte funkci samočištění.

PROVOZNÍ REŽIMY

Kávovar má dva provozní režimy.

REŽIM GRIND & BREW – MLETÍ A VAŘENÍ

Tento režim se používá pro vaření kávy z čerstvých kávových zrn.

REŽIM PŘEDEMLETÉ KÁVY

V tomto režimu se pro vaření kávy používá předemletá káva, která se sype přímo do filtru.

POUŽÍVÁNÍ V REŽIMU GRIND & BREW – MLETÍ A VAŘENÍ

Kvalita a chuť vaší kávy je dána typem kávových zrn, nastavením hrubosti mletí a dobou vaření. Co se týče nastavení hrubosti mletí a tlačítka pro sílu kávy, doporučujeme experimentovat, dokud nedospějete k nastavení, které vám nejlépe vyhovuje.

1. Chcete-li zvolit režim Grind & Brew – mletí a vaření, stiskněte tlačítko ☉☉☉☉☉ a držte jej, dokud se na displeji nezobrazí ikona ☉☉☉☉☉.
2. Nádržku naplňte potřebným množstvím vody. Uvědomte si, že během cyklu vaření bude spotřebována VŠECHNA voda, kterou do nádržky nalijete.
3. Otevřete prostor pro filtr a vložte do držáku filtru papírový filtr číslo 4. Prostor pro filtr zavřete.
4. Otevřete víko násypky na kávová zrna a naplňte ji čerstvými kávovými zrny. Násypku nepřepĺňujte, abyste pak mohli znovu nasadit víko. Těsnění víka pomáhá udržovat kávová zrna mezi jednotlivými cykly čerstvá.
5. Otočte ovladačem mlynku na požadované nastavení (☉ jemné, ☉ střední a ☉ hrubé).
6. Stisknutím tlačítka ☉☉☉☉☉ vyberte počet šálků, které vaříte. Zvolené nastavení bude záviset na tom, kolik vody nalijete do nádržky. Pokud jste například naplnili nádržku na značku 6 šálků, nastavte také počet šálků na 6. Výchozí nastavení je 8.
7. Pomocí tlačítka ☉☉ vyberte požadovanou sílu kávy. Výchozí nastavení je ☉☉.
8. Stisknutím tlačítka ▶ spustíte cyklus vaření. Po krátké chvíli začne pracovat mlyněk a světlo kolem tohoto tlačítka pak bude během vaření kávy blikat.
9. Jakmile se káva uvaří, světlo přestane blikat a zůstane svítit.

POUŽITÍ V REŽIMU PŘEDEMLETÉ KÁVY

1. Chcete-li zvolit režim předemleté kávy, stiskněte tlačítko ☉☉☉☉☉ a držte jej, dokud se na displeji nezobrazí ikona ☉☉☉☉☉.
2. Nádržku naplňte potřebným množstvím vody. Uvědomte si, že během cyklu vaření bude spotřebována VŠECHNA voda, kterou do nádržky nalijete.
3. Otevřete prostor pro filtr a vložte do držáku filtru papírový filtr číslo 4.
4. Na každý velký šálek do filtru nasypete 6 g mleté kávy do překapávače. Množství mleté kávy, kterou nasypete, závisí na tom, kolik vody jste nalili do nádržky. Pokud jste například naplnili nádržku na značku 6 šálků, nasypete 6 odměrek mleté kávy.
5. Zavřete prostor filtru.
6. Pomocí tlačítka ☉☉ vyberte požadovanou sílu kávy. Výchozí nastavení je VYPNUTO. Přepnutím síly kávy na ZAPNUTO získáte silnější kávu – dochází ke zpomalení průtoku vody přes předemletou kávu.
7. Stisknutím tlačítka ▶ spustíte cyklus vaření. Po krátké chvíli začne pracovat mlyněk a světlo kolem tohoto tlačítka pak bude během vaření kávy blikat.
8. Jakmile se káva uvaří, světlo přestane blikat a zůstane svítit.

UDRŽOVÁNÍ TEPLoty

- Po uvaření se bude káva na plotně udržovat teplá po dobu 40 minut. Režim udržování teploty je indikován rozsvícením světla kolem tlačítka ►. Po 40 minutách světlo zhasne.

POUŽITÍ ČASOVAČE

Poznámka: Ujistěte se, že je na hodinách nastaven správný čas. Použijte tlačítka **hr** (hodiny) a **min** (minuty).

- Připravte kávovar podle toho, jaký režim používáte, ale nestiskněte tlačítka ► pro zahájení vaření.
 - Stiskněte tlačítka ⌚. Tlačítka bude blikat a na displeji bude blikat ikona ⌚.
 - Do 10 sekund po stisknutí tlačítka ⌚ zadejte pomocí tlačítek **hr** (hodiny) a **min** (minuty) čas, kdy má kávovar začít vařit.
 - Pokud byl nějaký čas naprogramován již dříve, bude na displeji blikat. Pokud ne, na displeji se zobrazí výchozí nastavení 8:00.
 - 10 sekund po dokončení zadávání času přestane tlačítka ⌚ blikat a zůstane svítit. Ikona ⌚ na displeji také přestane blikat a zůstane svítit. Kávovar je nyní naprogramován a proces vaření kávy započne v dobu, kterou jste zadali.
- Pokud chcete zkontrolovat čas programu, stiskněte tlačítka ⌚. Naprogramovaný čas se zobrazí na 3 sekundy a poté se vrátí na denní čas.
 - Pokud chcete zrušit časovač ještě před zahájením vaření kávy, stiskněte a podržte tlačítka ⌚ po dobu 5 sekund, dokud kontrolka ⌚ nezhasne a ikona ⌚ nezmizí z displeje.
 - Pokud chcete zastavit kávovar během vaření, stiskněte tlačítka ►.

RYCHLÝ ŠÁLEK

Pokud si chcete dát rychlý šálek kávy ještě před tím, než cyklus vaření skončí:

- Karafu můžete kdykoli vyjmout. Uzavírací ventil zabrání kapání kávy na plotnu.
- Abyste se zabránili přetečení držáku filtru, vraťte karafu zpět na místo asi do 20 vteřin.
- Jakmile dáte karafu zpět na místo, otevře se uzavírací ventil, aby mohla zbylá káva odkapat.

PÉČE A ÚDRŽBA

VŠEOBECNÉ ČIŠTĚNÍ

- Přístroj vypojte ze sítě a nechte vychladnout.
- Obsah držáku filtru vysypejte do koše.
- Všechny plochy otřete čistým vlhkým hadrem.
- Karafu a držák filtru umyjte ručně. Násypku vyčistěte papírovou utěrkou.
- Otřete vybarvenou plochu na obrázku H kusem vlhké papírové utěrky. V případě potřeby použijte štěteček, abyste vymetli všechny zbytky kávy.

Poznámka: Pokud jste kávovar nepoužívali déle než 4 týdny, doporučujeme, abyste postupovali podle kroků uvedených v části PŘED PRVNÍM POUŽITÍM, než kávovar znovu použijete.

ČIŠTĚNÍ MLÝNKU

Mlýnek lze pro potřeby jeho vyčištění rozebrat. Pokud se pokusíte mlýnek rozebrat, aniž byste nejprve odstranili přebytečná kávová zrna, bude velmi obtížné jej správně smontovat zpátky. Mlýnek nelze čistit, pokud je kávovar v režimu udržování teploty. Postupujte podle těchto kroků:

- Násypkou na kávová zrna, a stejně tak víkem, otočte proti směru hodinových ručiček, aby symbol ▼ byl v rovině se symbolem ☐ (Obr. A).
- Zvedněte násypku, sejměte víko a vysypte zbylá kávová zrna. Násypku vyčistěte papírovou utěrkou.
- Dejte zpět víko a násypku znovu nasadte na kávovar tak, aby symbol ▼ byl v rovině se symbolem ☐. Násypkou otočte ve směru hodinových ručiček tak, aby symbol ▼ byl v rovině se symbolem ☐ (Obr. B).
- Otočte ovladačem mlýnku na jemné mletí (●).
- Stisknutím tlačítka ☼ vyberte nastavení na 6 šálků.
- Stiskněte tlačítka ►. Za pár okamžiků se rozběhne mlýnek. Po domletí stiskněte tlačítka ► a držte jej, dokud kontrolka ► nezhasne.
- Pro vyjmutí násypky na kávová zrna postupujte znovu podle kroku 1.
- Otočte ovladačem mlýnku do polohy ☺ (Obr. C).
- Zvedněte držadlo na mlecí hlavě (Obr. D).
- Vyjměte mlecí hlavu z těla přístroje (Obr. E). Pokud nelze snadno vyjmout, ujistěte se, že značky ■ na mlecí hlavě jsou zarovnány se značkami ↑ (Obr. G).
- K čištění mlecí hlavy a prostoru, kudy se vkládá do přístroje, použijte čisticí štěteček. Nepoužívejte vodu.
- Při zpětném nasazování mlecí hlavy musí být v rovině značky ■ na mlecí hlavě se značkami ↑, a pak se hlava jen zatlačí dolů (Obr. G). Sklopte držadlo zpět dolů.
- Otočte ovladačem mlýnku do jakékoliv polohy.
- Nasadte zpět násypku.

SAMOČIŠTĚNÍ

Po 60 cyklech vaření kávy se na displeji zobrazí **CLE** (čištění) a ikona ☼, což znamená, že přístroj potřebuje odvápnit. Odvápnění vyplavuje usazeniny, které se časem přirozeně vytvářejí.

- Používejte vlastní značku přípravku na odstraňování vodního kamene pro použití v plastových produktech. Dodržujte pokyny na balení přípravku.
 - Roztok pro odvápnění nalijte do nádržky na vodu po značku **max**.
 - Stiskněte tlačítka ☼.
 - Spustí se proces automatického samočištění a bude trvat přibližně 45 minut.
 - Po dokončení samočisticího procesu se kávovar vypne.
- Výrobky reklamované kvůli vadám způsobeným vodním kamenem, budou opraveny za úplatu.

FREKVENCE ČIŠTĚNÍ

Denně: Podle potřeby odstraňujte použitou kávu (sedlinu) i filtrační papíry. Vyčistěte držák filtru a karafu. Otřete vybarvenou plochu na obrázku H kusem vlhké papírové utěrky. V případě potřeby použijte štěteček, abyste vymetli všechny zbytky kávy.

Týdně: Vyčistěte mlýnek.

CHYBOVÉ KÓDY

Jako pomoc při řešení problémů se může na vašem kávovaru zobrazit jeden z následujících chybových kódů.

KÓD	VÝZNAM
E01	Násypka na kávová zrna není správně nasazena. Násypku vyjměte a znovu ji nasadte.
E02	Uzávěr je otevřený (umístěný pod mlecí hlavou). Vypojte přístroj ze sítě a nechte jej vychladnout. Otřete vybarvenou plochu na obrázku H kusem vlhké papírové utěrky. V případě potřeby použijte štěteček, abyste vymetli všechny zbytky kávy.
E03	Uzávěr nelze uzavřít (umístěn pod mlecí hlavou). Vypojte přístroj ze sítě a nechte jej vychladnout. Otřete vybarvenou plochu na obrázku H kusem vlhké papírové utěrky. V případě potřeby použijte štěteček, abyste vymetli všechny zbytky kávy.

RECYKLACE



Aby nedocházelo k ničení životního prostředí a zdraví kvůli obsaženým nebezpečným látkám, přístroje a dobíjecí i nedobíjecí baterie označené jedním z těchto symbolů nesmějí být vyhazovány do směsného komunálního odpadu. Elektrické a elektronické výrobky, a pokud to přísluší, i dobíjecí i nedobíjecí baterie, vždy likvidujte na oficiálním recyklačním/sběrném místě.



DÔLEŽITÉ BEZPEČNOSTNÉ OPATRENIA

Dodržujte základné bezpečnostné opatrenia, vrátane:

Tento prístroj môžu používať osoby so zníženými fyzickými, zmyslovými alebo duševnými schopnosťami alebo nedostatkom skúseností a znalostí ak sú pod dozorom/vedením a uvedomujú si s tým spojené riziká.

Deti sa s prístrojom nesmú hrať, ani ho používať.

Uchovávajte prístroj a kábel mimo dosahu detí.

Nesprávne používanie spotrebiča môže viesť k poraneniu.

⚠ Povrchy spotrebiča budú horúce. Zvyškové teplo bude po použití udržiavať povrchy teplé.

Neponárajte telo prístroja do tekutiny.

Ak je prírodný kábel poškodený, musí byť vymenený výrobcom, jeho servisným technikom alebo iným kvalifikovaným odborníkom, aby nedošlo k riziku.

Povrch ohrievacieho telesa je po použití pod vplyvom zvyškového tepla.

Kávovar sa počas používania nemá umiestňovať do skrinky.

Prístroj používajte podľa tohto návodu. Akékoľvek iné použitie môže spôsobiť potenciálne zranenie, elektrický šok alebo iné riziká.

Tento prístroj môžu používať osoby so zníženými fyzickými, sensorickými alebo mentálnymi schopnosťami alebo nedostatkom skúseností a vedomostí ak sú pod dozorom, alebo dostali pokyny súvisiace s používaním prístroja bezpečným spôsobom a chápu riziká s tým spojené.

Tento prístroj je určený na domáce použitie a použitie v podobných situáciách, ako sú napríklad:

- kuchynky pre zamestnancov v obchodoch, kanceláriách a iných pracovných prostrediach;
- použitie klientami v hoteloch, motelloch a iných prostrediach rezidenčného typu;
- v prostrediach typu penziónov;
- vo farmárskych domoch.

⊗ Nepoužívajte tento prístroj v blízkosti vane, sprchy, umývadla alebo iných nádob s vodou.

- Spotrebič postavte na stabilný, vodorovný a teplu odolný povrch.
- Nepoužívajte spotrebič na iné účely ako tie, ktoré sú popísané v týchto pokynoch.
- Nepoužívajte tento spotrebič, ak je poškodený alebo má poruchu.

ČASTI

- | | | |
|-----------------------------------|----------------------------|---|
| 1. Zásobník na kávové zrná a veko | 5. Riadiaci panel | 9. Držiak filtra |
| 2. Ovládač hrúbky mletia kávy | 6. Ohrievacia platňa | 10. Papierový filter č. 4 (nie je súčasťou balenia) |
| 3. Zásobník na vodu | 7. Varná kanvica | 11. Čistiaca kefka |
| 4. Displej | 8. Komora na držiak filtra | |

PRED PRVÝM POUŽITÍM

Postupujte podľa návodu pod hlavičkou POUŽÍVANIE REŽIMU S VOPRED ZOMLETOU KÁVOU, ale BEZ pridania papierového filtra alebo kávy. Po tom, čo voda prebehne strojom, vylejte ju. Umyte a osušte varnú kanvicu.

ULOŽENIE KÁBLA

Prečnievajúci kábel je možné uložiť zatlačením späť do tela prístroja.













Prečnievajúci kábel uložte zatlačením späť do tela prístroja.









NASTAVTE ČAS

Nastavenie hodín nie je potrebné na to, aby ste kávovar mohli používať, ale je potrebné ich nastaviť, ak chcete používať funkcie časovača.

1. Vložte zástrčku do elektrickej zásuvky.
2. Na displeji bude blikať 12:00.
3. Pomocou tlačidiel **hr** (hod) a **min** (min) nastavte správny čas v 24-hodinovom formáte.
- Hodiny si zachovávajú svoje nastavenia, až kým sa kávovar neodpojí z elektrickej zásuvky.
- Pomocou tlačidiel **hr** (hod) a **min** (min) nastavte nový čas. Ak nestlačíte tlačidlo **hr** (hod) alebo **min** (min) do 15 sekúnd, kávovar sa vráti do zobrazovania času nastaveného predtým.

OVLÁDAČE A DISPLEJ

OVLÁDAČE	
	Používané na nastavenie času (hodiny a minúty)
	Používané na voľbu sily kávy. Pre režim Mletie & Príprava sú tieto možnosti:  bežná  stredne silná  silná. Vopred nastavená hodnota je  . Pre vopred zomletú kávu sú možnosti VYPNUTÉ a ZAPNUTÉ.
	Počet šálok, ktoré sa prevapkávajú (iba v režime Mletie & Príprava). Zvolí množstvo kávy, ktorá sa zomelie, v závislosti od množstva vody v zásobníku. Možnosti: 2, 4, 6, 8 a 10 . Prednastavená hodnota je 8 .
	Používané na nastavenie časovača.
	Voľba režimu. Týmto tlačidlom vyberáte režim Mletie & Príprava (na displeji sa zobrazí ) , alebo režim s vopred pomletou kávou (na displeji sa zobrazí ).
	Spustí proces prevapkávania kávy.
	Spustí režim samočistenia.

IKONKY DISPLEJA	
	Zobrazuje zvolenú silu kávy. Pre režim Mletie & Príprava sú na displeji zobrazené tieto možnosti:  bežná  stredne silná  silná. Ak je pri vopred zomletej káve režim výberu sily kávy VYPNUTÝ, nebude sa zobrazovať ikonka  . Ak je režim sily kávy ZAPNUTÝ, na displeji sa zobrazí  .
2, 4, 6, 8 a 10	Zobrazuje zvolený počet šálok, ktoré sa práve prevapkávajú (iba v režime Mletie & Príprava).
	Zvolený režim Mletie & Príprava.
	Zvolený režim Vopred zomletá káva.
CLE 	Stroj vyžaduje čistenie. Použite funkciu samočistenie.

PREVÁDZKOVÉ REŽIMY

Tento kávovar má dva prevádzkové režimy.

REŽIM MLETIE & PRÍPRAVA

Tento režim používa na prípravu kávy čerstvé kávové zrná.









REŽIM VOPRED ZOMLETÁ KÁVA

Tento režim používa na prípravu kávy vopred zomletú kávu, ktorá sa pridáva priamo do filtra.







POUŽÍVANIE REŽIMU MLETIE & PRÍPRAVA

Kvalita a chuť vašej kávy závisí od druhu kávových zŕn, hrúbky mletia a času prípravy kávy. Odporúčame vám, aby ste vyskúšali rôzne hrúbky mletia a silu kávy pomocou príslušných tlačidiel, kým neobjavíte nastavenia, ktoré vám najviac vyhovujú.

1. Režim Mletie & Príprava zvolíte stláčaním tlačidla , až kým sa na displeji nezobrazí ikonka .
2. Naplňte nádržku požadovaným množstvom vody. Majte na pamäti, že počas prípravy kávy sa využije VŠETKA voda, ktorú nalejete do nádržky.
3. Otvorte priehradku s filtrom a vložte do držiaka filtra papierový filter č. 4. Priehradku zatvorte.
4. Otvorte veko na zásobníku na kávové zrná a naplňte ho čerstvými kávovými zrnami. Neapľňajte ho príliš, aby ste mohli veko založiť na miesto. Tesnenie veka umožní udržať kávové zrná čerstvé aj na ďalšie použitia.
5. Ovládač hrúbky mletia kávy otočte na požadované nastavenie ( jemné,  stredné a  hrubé).
6. Stlačte tlačidlo  na voľbu počtu šálok, ktoré pripravujete. Nastavenie, ktoré zvolíte, bude závisieť od množstva vody, ktoré ste naliali do nádržky. Napríklad, ak ste nádržku naplnili po značku **6** šálok, nastavte počet tiež na **6** šálok. Prednastavené množstvo je **8**.
7. Zvoľte požadovanú silu kávy pomocou tlačidla . Prednastavené nastavenie je .
8. Stlačte tlačidlo  na spustenie prevapkávania kávy. Po krátkom čase sa spustí mlynček a počas prevapkávania kávy bude svetelná kontrolka okolo tlačidla blikať.
9. Po dokončení kávy svetielko prestane blikať a zostane svietiť.

POUŽÍVANIE REŽIMU VOPRED ZOMLETÁ KÁVA

1. Režim Vopred zomletá káva zvolíte stláčaním tlačidla , kým sa na displeji nezobrazí ikonka .
2. Naplňte nádržku požadovaným množstvom vody. Majte na pamäti, že počas prípravy kávy sa využije VŠETKA voda, ktorú nalejete do nádržky.
3. Otvorte priehradku s filtrom a vložte do držiaka filtra papierový filter č. 4.
4. Na každú veľkú šálku pridajte do filtra 6 g zomletej kávy. Množstvo zomletej kávy, ktorú pridáte, bude závisieť od toho, koľko vody ste naliali do zásobníka. Napríklad, ak ste zásobník naplnili po značku **6** šálok, pridajte **6** odmeriek zomletej kávy.
5. Zatvorte priehradku s filtrom.
6. Zvoľte požadovanú silu kávy pomocou tlačidla . Prednastavené nastavenie je VYPNUTÉ. ZAPNUTIE režimu sily kávy bude znamenať silnejšiu kávu, lebo sa spomalí rýchlosť, ktorou voda prechádza cez vopred zomletú kávu.
7. Stlačte tlačidlo  na spustenie prevapkávania kávy. Po krátkom čase sa spustí mlynček a počas prevapkávania kávy bude svetelná kontrolka okolo tlačidla blikať.
8. Po dokončení kávy svetielko prestane blikať a zostane svietiť.

UDRŽIAVANIE TEPLoty

- Po dokončení kávy bude ohrievacia platňa udržiavať kávu teplú 40 minút. Režim udržiavania teploty je rozoznateľný rozsvietením svetla okolo tlačidla ►. Po 40 minútach svetlo zhasne.

POUŽÍVANIE ČASOVAČA

Pozn.: Dbajte o to, aby boli hodiny nastavené na správny čas. Používajte na to tlačidlá **hr** (hod) a **min** (min).

- Prípravte kávovar podľa toho, aký režim používate, ale nestláčajte tlačidlo ► na začatie prevapkávania.
 - Stlačte tlačidlo . Tlačidlo bude blikať a na displeji bude blikať ikonka .
 - Do 10 sekúnd od stlačenia tlačidla nastavte pomocou tlačidiel **hr** (hod) a **min** (min) čas, kedy chcete, aby kávovar začal s prevapkávaním.
 - Ak už bol čas predtým naprogramovaný, bude blikať na displeji, inak bude na displeji zobrazené prednastavené nastavenie s 8:00.
 - 10 sekúnd po tom, ako ste dokončili nastavenie času prestane tlačidlo blikať a zostane svietiť. Ikonka na displeji tiež prestane blikať a zostane svietiť. Váš kávovar je teraz naprogramovaný na začatie prevapkávania v čase, ktorý ste zvolili.
- Ak chcete skontrolovať naprogramovaný čas, stlačte tlačidlo . Naprogramovaný čas sa zobrazí na 3 sekundy, a potom sa vráti na čas dňa.
 - Ak chcete zrušiť časovač pred začiatkom prevapkávania, stlačte a podržte tlačidlo na 5 sekúnd, až kým nezhasne a ikonka nezmizne z displeja.
 - Ak chcete kávovar zastaviť počas prevapkávania, stlačte tlačítko ►.

RÝCHLA ŠÁLKA

Ak chcete rýchlu šálku kávy pred ukončením prevapkávacieho cyklu:

- Kanvicu môžete kedykoľvek odobrať. Ventil proti kvapkaniu zabráni tomu, aby káva kvapkala na ohrievaciu platňu.
- Aby ste predišli preliatiu držiaka filtra, vráťte kanvicu na miesto do 20 sekúnd.
- Keď kanvicu vrátite na miesto, otvorí sa ventil proti kvapkaniu, aby prepustil všetku zostávajúcu kávu.

STAROSTLIVOSŤ A ÚDRŽBA

CELKOVÉ ČISTENIE

- Spotřebič vytriahnite zo zásuvky a nechajte vychladnúť.
- Vyklopte obsah držiaka na filter do koša.
- Všetky povrchy utrite čistou vlhkou utierkou.
- Varnú kanvicu a držiak filtra umývajte ručne. Zásobník vytrite kuchynskou papierovou utierkou.
- Vytieňovanú plochu zobrazenú na Obr. H utrite vlhkou kuchynskou utierkou. V prípade potreby použite na uvoľnenie zvyškov kávy kefku.

Pozn.: Ak ste kávovar nepoužívali viac ako 4 týždne, odporúčame, aby ste pred opätovnou prípravou kávy postupovali podľa krokov pod hlavičkou PRED PRVÝM POUŽITÍM.

ČISTENIE MLYNČEKA

Mlynček je možné za účelom čistenia rozobrať. Ak skúsíte mlynček rozobrať bez toho, aby ste najskôr odstránili všetky nadbytočné zrná, bude veľmi ťažké ho poskladať späť správne. Mlynček nie je možné čistiť, ak je kávovar v režime Udržiavania teploty. Postupujte nasledovne:

- Otočte zásobník na kávové zrná a veko proti smeru hodinových ručičiek, až kým symbol ▼ nie je zarovno so symbolom (Obr. A).
- Zásobník vyberte, veko zložte a vysypte všetky kávové zrná. Zásobník vytrite kuchynskou papierovou utierkou.
- Veko vráťte na miesto, potom založte zásobník na kávovar tak, aby bol symbol ▼ zarovno so symbolom . Otočte zásobníkom v smere hodinových ručičiek, až kým symbol ▼ nebude zarovno so symbolom (Obr. B).
- Ovládač hrúbky mletia otočte na jemné nastavenie (●).
- Stlačte tlačidlo , aby ste zvolili nastavenie pre 6 šálok.
- Stlačte tlačidlo ►. Po chvíli sa spustí mlynček. Po zastavení stlačte tlačidlo ►, až kým svetelná kontrolka ► nezhasne.
- Postupujte znovu podľa kroku 1, aby ste vybrali zásobník na kávové zrná.
- Ovládač hrúbky mletia otočte na nastavenie (Obr. C).
- Nadvihnite rukoväť na hlave mlynčeka (Obr. D).
- Vytriahnite hlavu mlynčeka z tela prístroja (Obr. E). Ak sa nedá vytriahnuť ľahko, uistite sa, či sú značky na hlave mlynčeka zarovno so značkami (Obr. G).
- Pomocou čistiacej kefy vyčistíte hlavu mlynčeka a oblasť v prístroji, do ktorej zapadá. Nepoužívajte vodu.
- Hlavu mlynčeka vráťte na miesto tak, že značky na hlave zarovnáte so značkami a zatlačíte ju nadol (Obr. G). Rukoväť zložte naspäť dole.
- Ovládač hrúbky mletia otočte na akékoľvek nastavenie hrúbky mletia.
- Zásobník vráťte na miesto.

SAMOČISTENIE

Po 60 cykloch prevapkávania sa na displeji zobrazí **CLÉ** (ČIST) a ikonka , čo znamená, že prístroj vyžaduje odvápnenie. Odvápnenie spláchne usadeniny, ktoré sa časom prirodzene vytvárajú.

- Na odstraňovanie vodného kameňa používajte prostriedok vhodný na plastové výrobky. Postupujte podľa inštrukcií na obale prostriedku.
 - Do zásobníka na vodu nalejte odvápňovací roztok po značku **max**.
 - Stlačte tlačidlo .
 - Spustí sa automatický samočistiaci proces a bude pokračovať asi 45 minút.
 - Po ukončení procesu sa kávovar vypne.
- Výrobky vrátené v rámci záruky s poruchami spôsobenými vodným kameňom budú opravené za poplatok.

OPAKOVANIE ČISTENIA

Denne - odstráňte akékoľvek kávové usadeniny a papierové filtre podľa potreby. Vyčistíte držiak filtra a kanvicu. Vytieňovanú plochu zobrazenú na Obr. H utrite vlhkou kuchynskou utierkou. Na uvoľnenie zvyškov kávy použite podľa potreby kefku.

Týždenne - vyčistíte mlynček.

CHYBOVÉ KÓDY

Na pomoc pri riešení problémov vám môže kávovar zobrazit' jeden z nasledujúcich chybových kódov.

KÓD	VÝZNAM
E01	Zásobník na kávové zrná nie je správne založený. Vyberte zásobník na zrná a založte ho znovu.
E02	Uzávierka je otvorená (umiestnená pod hlavou mlynčeka). Prístroj vytiahnite zo zásuvky a nechajte ho vychladnúť. Utrite vytieňovanú plochu zobrazenú na Obr. H vlhkou kuchynskou utierkou. Na uvoľnenie zvyškov kávy použite kefku, ak je to potrebné.
E03	Uzávierka sa nedá zatvoriť (umiestnená pod hlavou mlynčeka). Prístroj vytiahnite zo zásuvky a nechajte ho vychladnúť. Utrite vytieňovanú plochu zobrazenú na Obr. H vlhkou kuchynskou utierkou. Na uvoľnenie zvyškov kávy použite kefku, ak je to potrebné.

RECYKLÁCIA



Aby sme sa vyhli environmentálnym a zdravotným problémom vyplývajúcim z nebezpečných látok, prístroje a nabíjateľné a nenabíjateľné batérie označené niektorým z týchto symbolov nesmú byť vyhadzované do netriedeného komunálneho odpadu. Vždy odovzdávajte elektrické a elektronické výrobky a tam, kde je to možné, aj nabíjateľné a nenabíjateľné batérie, na k tomu určených oficiálnych recyklačných/zberných miestach.



Instrukcję należy przeczytać, zachować, przekazać kolejnemu użytkownikowi, jeśli odstępujemy urządzenie innej osobie. Wyjmij z opakowania przed użyciem.

WSKAZÓWKI DOTYCZĄCE BEZPIECZEŃSTWA

Postępuj zgodnie ze wskazówkami dotyczącymi bezpieczeństwa, między innymi:

Urządzenie może być używane przez osoby o ograniczonej sprawności fizycznej, czuciowej lub psychicznej lub osoby niemające doświadczenia lub znajomości urządzenia, jeżeli odbywa się to pod nadzorem / z instruktążem, oraz są świadome istniejących zagrożeń.

Dzieci nie powinny używać lub bawić się urządzeniem.

Przechowuj urządzenie i przewód zasilania w miejscu niedostępnym dla dzieci.

Niewłaściwe użytkowanie urządzenia może spowodować obrażenia ciała.

⚠ Powierzchnie urządzenia rozgrzewają się. Resztkowe ciepło powoduje, że powierzchnie jeszcze pozostają gorące po użyciu.

Nie zanurzaj korpusu urządzenia w cieczy.

Jeżeli przewód zasilający ulegnie uszkodzeniu, powinien być wymieniony przez producenta, jego serwis techniczny lub specjalistyczny zakład naprawczy w celu uniknięcia zagrożenia.

Na powierzchni elementów grzewczych po wyłączeniu utrzymuje się ciepło resztkowe.

W trakcie pracy urządzenia nie wstawiać ekspresu do kawy w szafkę.

Używaj urządzenia zgodnie z niniejszą instrukcją. Każde niewłaściwe zastosowanie może spowodować uszkodzenie ciała, porażenie prądem lub inne niebezpieczeństwo.

Urządzenie może być użytkowane przez osoby o ograniczonej sprawności fizycznej, czuciowej lub psychicznej lub osoby niemające doświadczenia lub znajomości urządzenia, jeżeli odbywa się to pod nadzorem /z instruktążem oraz są świadome istniejących zagrożeń.

Urządzenie przeznaczone jest do użytku w gospodarstwie domowym i podobnych zastosowaniach jak:

- obiekty gastronomiczne w powierzchniach handlowych, biurach i innych miejscach pracy,
- do użytku przez gości w hotelach, motelach i innym środowisku mieszkalnym;
- obiekty oferujące nocleg ze śniadaniem;
- gospodarstwa rolne.

⚠ Nie należy używać tego urządzenia w pobliżu wanny, prysznicza, umywalki lub innych naczyń zawierających wodę.

- Ustaw urządzenie na stabilnej, równej i termoodpornej powierzchni.
- Nigdy nie używaj urządzenia niezgodnie z jego przeznaczeniem określonym w niniejszej instrukcji.
- Nigdy nie używaj uszkodzonego urządzenia lub jeśli zaczęło wadliwie działać.

CZĘŚCI

- | | | |
|---------------------------------------|--------------------------|--|
| 1. Lej podający ziarna kawy i pokrywa | 5. Panel sterowania | 9. Gniazdo filtra |
| 2. Regulator grubości mielenia | 6. Płyta grzejna | 10. Papierowy filtr nr 4 (nie ma w dostawie) |
| 3. Zbiornik wody | 7. Dzbanek | 11. Szczoteczka czyszcząca |
| 4. Wyświetlacz | 8. Komora gniazda filtra | |

PRZED PIERWSZYM UŻYCIEM

Postępuj zgodnie ze wskazówkami podanymi w punkcie WYKORZYSTANIE TRYBU KAWY JUŻ ZMIELONEJ, ale BEZ papierowego filtra i kawy. Gdy woda przejdzie przez ekspres, wylej wodę. Umyj i wysusz dzbanek.

SCHOWEK NA PRZEWÓD

Nadmiar przewodu zasilającego można wepchnąć z powrotem w korpus urządzenia.













Schowaj nadmiar przewodu, wciskając go z powrotem w korpus urządzenia.









USTAW ZEGAR

Do zaparzania kawy nie jest konieczne ustawienie zegara. Jednak, jeśli chcesz użyć funkcji timera, trzeba zegar ustawić.

1. Włóż wtyczkę do gniazdka elektrycznego.
2. Na wyświetlaczu będzie migać 12:00.
3. Użyj przycisków **hr** (godz) i **min** (min), aby ustawić prawidłowy czas w formacie 24-godzinnym.
- Zegar zachowa ustawienia do chwili odłączenia ekspresu do kawy.
- Użyj przycisków **hr** (godz) i **min** (min), aby ustawić nowy czas. Jeśli nie naciśniesz przycisków **hr** (godz) lub **min** (min) w ciągu 15 sekund, ekspres do kawy wróci do wyświetlania wcześniej ustawionego czasu.

ELEMENTY STERUJĄCE I WYŚWIETLACZ

ELEMENTY STERUJĄCE	
	Do ustawiania czasu (godziny i minuty)
	Do wyboru mocy kawy. W trybie Zmiel i Zaparz dostępne są następujące opcje:  zwykła  średnia  mocna. Ustawieniem domyślnym jest  . W trybie kawy już zmielonej opcjami są WYŁĄCZONY lub WŁĄCZONY.
	Ilość filiżanek kawy do zaparzenia (tylko w trybie Zmiel i Zaparz). Wybór ilości kawy, jaką trzeba zmielić w zależności od ilości wody w zbiorniku. Opcje: 2, 4, 6, 8 i 10 . Ustawieniem domyślnym jest 8 .
	Do nastawienia zegara.
	Wybór trybu. Przycisk wybiera albo tryb Zmiel i Zaparz (na wyświetlaczu pokazuje się ) lub tryb kawy przed zmieleniem (na wyświetlaczu pokazuje się ).
	Rozpoczyna proces parzenia kawy.
	Uruchamia tryb samoczyszczenia.

IKONY NA WYŚWIETLACZU	
	Pokazuje aktualnie wybraną moc kawy. W trybie Zmiel i Zaparz wyświetlacz pokazuje:  zwykła  średnia  mocna. Jeśli w trybie kawy już zmielonej tryb mocy jest ustawiony na WYŁĄCZONY ikona  nie pokazuje się. Jeśli tryb mocy jest ustawiony na WŁĄCZONY na wyświetlaczu pokaże się  .
2, 4, 6, 8 i 10	Pokazuje aktualnie wybraną ilość filiżanek parzonej kawy (tylko w trybie Zmiel i Zaparz).
	Wybrany tryb Zmiel i Zaparz.
	Wybrany tryb kawy już zmielonej.
CLE 	Ekspres wymaga czyszczenia. Zastosuj funkcję samoczyszczenia.

TRYBY DZIAŁANIA

Ekspres do kawy działa w dwóch trybach.

TRYB ZMIEL I ZAPARZ









W tym trybie kawa jest zaparzana ze świeżych ziaren kawy.

TRYB KAWY JUŻ ZMIELONEJ





W tym trybie do zaparzenia już zmieloną kawę wysypuje się do filtra.

WYKORZYSTANIE TRYBU ZMIEL I ZAPARZ

Jakość i smak kawy zależy od rodzaju ziaren, grubości mielenia i czasu parzenia. Możesz eksperymentować grubością mielenia i przyciskiem mocy kawy, aż znajdziesz ustawienia, które będą dla Ciebie najlepsze.

1. Aby wybrać tryb Zmiel i Zaparz, naciśnij przycisk , aż na wyświetlaczu pokaże się ikona .
2. Napełnij zbiornik potrzebną ilością wody. Należy pamiętać, że w ciągu cyklu parzenia kawy zostanie zużyta CAŁA woda wlana do zbiornika.
3. Otwórz komorę filtra i włóż papierowy filtr numer 4 w gniazdo filtra. Zamknij komorę.
4. Otwórz lej podający ziarna kawy i wypełnij świeżymi ziarnami kawy. Nie wysypuj za dużo ziaren, bo nie będzie można zamknąć pokrywy. Uszczelka pokrywy zapewni świeżość ziaren pomiędzy zaparzeniami.
5. Obróć regulator grubości mielenia na wymagane ustawienie ( drobne,  średnie i  grube).
6. Naciśnij przycisk , aby wybrać liczbę zaparzanych filiżanek. Wybrane ustawienie zależy od ilości wody wlanej do zbiornika. Na przykład, jeśli zbiornik został napełniony do oznaczenia 6 filiżanek, ustaw liczbę filiżanek również na 6. Ustawieniem domyślnym jest 8.
7. Wybierz wymaganą moc kawy poprzez przycisk . Ustawieniem domyślnym jest .
8. Naciśnij przycisk , aby rozpocząć zaparzanie. Po chwili zacznie pracować młynek, a podczas parzenia kawy będzie migać światelko wokół przycisku.
9. Po zaparzeniu kawy, światelko przestanie migać i lampka świeci się ciągle.

WYKORZYSTANIE TRYBU KAWY JUŻ ZMIELONEJ

1. Aby wybrać tryb kawy już zmielonej, naciśnij przycisk , aż na wyświetlaczu pokaże się ikona .
2. Napełnij zbiornik potrzebną ilością wody. Należy pamiętać, że w ciągu cyklu parzenia kawy zostanie zużyta CAŁA woda wlana do zbiornika.
3. Otwórz komorę filtra i włóż papierowy filtr numer 4 w gniazdo filtra
4. Dla każdej dużej filiżanki wysyp do filtra 6 g zmielonej kawy. Potrzebna ilość kawy zmielonej zależy od ilości wody wlanej do zbiornika. Na przykład, jeśli zbiornik został napełniony do oznaczenia 6 filiżanek, wysyp 6 miar kawy zmielonej.
5. Zamknij komorę filtra.
6. Wybierz wymaganą moc kawy poprzez przycisk . Ustawieniem domyślnym jest WYŁĄCZONY. Ustawienie opcji mocy na WŁĄCZONY zapewni mocniejsze zaparzenie poprzez spowolnienie tempa przepływu wody przez kawę już zmieloną.
7. Naciśnij przycisk , aby rozpocząć zaparzanie. Po chwili zacznie pracować młynek, a podczas parzenia kawy będzie migać światelko wokół przycisku.
8. Po zaparzeniu kawy, światelko przestanie migać i lampka świeci się ciągle.



PODTRZYMYWANIE TEMPERATURY

- Po zaparzeniu płyta grzejna utrzyma kawę w ciepłe przez 40 minut po zaparzeniu. Tryb podtrzymywania temperatury jest sygnalizowany zapaleniem się światelka wokół przycisku ►. Po 40 minutach światelko zgaśnie.

UŻYWANIE REGULATORA CZASOWEGO

Uwaga: Upewnij się, że zegar jest ustawiony na prawidłową godzinę. Użyj przycisków **hr** (godz) i **min** (min).

- Przygotuj ekspres do kawy stosownie do trybu parzenia, ale nie naciskaj przycisku ►, aby rozpocząć parzenie.
 - Naciśnij przycisk ⏸. Przycisk zacznie migać, a na wyświetlaczu będzie migać ikona ⏸.
 - W ciągu 10 sekund od naciśnięcia przycisku ⏸ użyj przycisków **hr** (godz) i **min** (min), aby wprowadzić czas, w którym ekspres do kawy ma rozpocząć parzenie.
 - Jeśli czas został zaprogramowany wcześniej, będzie migał na wyświetlaczu, w przeciwnym razie wyświetlacz pokaże ustawienie domyślne 8:00.
 - 10 sekund po zakończeniu wprowadzania czasu przycisk ⏸ przestanie migać, lecz pozostanie podświetlony. Ikona ⏸ na wyświetlaczu również przestanie migać, lecz pozostanie podświetlona. Ekspres do kawy jest teraz zaprogramowany na parzenie we wprowadzonym czasie.
- Jeśli chcesz sprawdzić czas programu, naciśnij przycisk ⏸. Zaprogramowany czas będzie wyświetlany przez 3 sekundy, a następnie powróci do aktualnego czasu dnia.
 - Jeśli chcesz anulować nastawiony czas przed rozpoczęciem zaparzania, naciśnij i przytrzymaj przycisk ⏸ przez 5 sekund, aż ikona ⏸ zniknie z wyświetlacza.
 - Jeśli chcesz zatrzymać działanie ekspresu w trakcie zaparzania, naciśnij przycisk ►.

SZYBKA FILIŻANKA

Jeśli chcesz wypić filiżankę kawy, zanim skończył się cykl zaparzania :

- Dzbanek można wyjąć w każdym momencie. Zawór nie kapiący zapobiega wylaniu się kawy na płytę grzejną.
- Po około 20 sekundach trzeba dzbanek ponownie ustawić na podstawie, w przeciwnym razie kawa może się przeleć z gniazda filtra.
- Podczas ustawiania dzbanka, otwiera się zawór nie kapiący i spływa reszta kawy.

KONSERWACJA I OBSŁUGA

OGÓLNE CZYSZCZENIE

- Wyjmij wtyczkę z gniazda i ostudź urządzenie.
- Wyrzuć zawartość gniazda filtra do kubła na śmieci.
- Wytrzyj wszystkie powierzchnie czystą wilgotną szmatką.
- Dzbanek i gniazdo filtra należy myć ręcznie. Wytrzyj lej podający papierem kuchennym.
- Przetrzyj zaciemniony obszar pokazany na rys. H kawałkiem wilgotnego papieru kuchennego. W razie potrzeby użyj szczoteczki, aby poluzować resztki kawy.

Uwaga: jeśli ekspres do kawy nie był używany przez ponad 4 tygodnie, przed ponownym zaparzeniem kawy zalecamy wykonanie czynności opisanych w punkcie PRZED PIERWSZYM UŻYCIEM.

CZYSZCZENIE MŁYNKA

Do czyszczenia młynka można zdemontować. Jeśli spróbujesz zdemontować młynek bez uprzedniego usunięcia nadmiaru ziaren kawy, bardzo trudno będzie go poprawnie złożyć. Młynek nie można czyścić, jeśli ekspres do kawy jest w trybie podtrzymywania temperatury. Wykonaj następujące kroki:

- Przekręć lej podający ziarna kawy i pokrywę w kierunku przeciwnym do ruchu wskazówek zegara, aż symbol ▼ znajdzie się w jednej linii z symbolem ☐ (rys. A).
- Wyjmij lej podający i opróżnij go z ziaren kawy. Wytrzyj lej podający papierem kuchennym.
- Załóż pokrywę, a następnie nałóż lej podający na ekspres do kawy, wyrównując symbol ▼ z symbolem ☐. Obróć lej podający zgodnie z ruchem wskazówek zegara, aż symbol ▼ znajdzie się w jednej linii z symbolem ☐ (rys. B).
- Przekręć regulator grubości mielenia na ustawienie drobne (●).
- Naciśnij przycisk ☼, aby wybrać ustawienie na 6 filiżanek.
- Naciśnij przycisk ►. Po kilku chwilach uruchomi się młynek. Gdy młynek się zatrzyma, naciśnij przycisk ►, aż zgaśnie lampka ►.
- Wykonaj ponownie krok 1, aby wyjąć lej podający ziarna kawy.
- Przekręć regulator grubości mielenia na ustawienie ☽ (rys. C).
- Chwyć uchwyt na głowicy mielącej (rys. D).
- Wyjmij głowicę mielącą z korpusu urządzenia (rys. E). Jeśli głowica nie wyjmuje się łatwo, upewnij się, że oznaczenia ■ na głowicy mielącej są wyrównane z oznaczeniami ↑ (rys. G).
- Użyj szczoteczki do czyszczenia głowicy mielącej i obok głowicy mielącej, do tego szczoteczka jest dopasowana. Nie używaj wody.
- Zamontuj głowicę mielącą, wyrównując oznaczenia ■ na głowicy mielącej z oznaczeniami ↑ i dociskając ją ku dołowi (rys. G). Złóż uchwyt z powrotem do dołu.
- Przekręć regulator grubości na którekolwiek ustawienie grubości mielenia.
- Ponownie zamontuj lej podający.

SAMOCZYSZCZENIE

Po 60 cyklach zaparzania na wyświetlaczu pojawi się ☼ (czyszczenie) oraz ikona ☼ wskazując, że urządzenie wymaga odkamieniania. Odkamienianie wypłukuje osady, które z czasem gromadzą się w sposób naturalny.

- Stosuj markowe środki do usuwania kamienia do wyrobów z tworzyw sztucznych. Przestrzegaj instrukcji producenta środka.
- Wlej roztwór odkamieniający do zbiornika na wodę do oznaczenia **max**.
- Naciśnij przycisk ☼.
- Rozpocznie się automatyczny proces samoczyszczenia, który będzie trwał około 45 minut.
- Po zakończeniu procesu, ekspres do kawy wyłączy się.

- Urządzenia zgłoszone do naprawy w okresie gwarancji, jeśli uszkodzenie zostało spowodowane osadami kamienia, będą naprawiane tylko odpłatnie.

CZĘSTOTLIWOŚĆ CZYSZCZENIA

Codziennie - W razie potrzeby usunąć zużyte fusy z kawy i papiery filtracyjne. Wyczyścić gniazdo filtra i dzbanek. Przetrzyj zacieniony obszar pokazany na rys. H kawałkiem wilgotnego papieru kuchennego. W razie potrzeby użyj szczoteczki, aby poluzować resztki kawy.

Co tydzień - Wyczyścić młynek.

KODY BŁĘDÓW

Aby pomóc w rozwiązywaniu problemów, ekspres do kawy może wyświetlać jeden z następujących kodów błędów.

KOD	ZNACZENIE
E01	Lej podający ziarna kawy nie jest założony prawidłowo. Wyjmij go i ponownie zamontuj.
E02	Przesłona jest otwarta (znajduje się pod głowicą mielącą). Odłącz urządzenie i pozwól mu ostygnąć. Przetrzyj zacieniony obszar pokazany na rys. H kawałkiem wilgotnego papieru kuchennego. W razie potrzeby użyj szczoteczki, aby poluzować resztki kawy.
E03	Przesłona nie może się zamknąć (znajduje się pod głowicą mielącą). Odłącz urządzenie i pozwól mu ostygnąć. Przetrzyj zacieniony obszar pokazany na rys. H kawałkiem wilgotnego papieru kuchennego. W razie potrzeby użyj szczoteczki, aby poluzować resztki kawy.

RECYKLING



Aby uniknąć problemów środowiskowych i zdrowotnych spowodowanych niebezpiecznymi substancjami, sprzętu, akumulatorów i baterii oznaczonych jednym z tych symboli nie należy wyrzucać z nieposortowanymi odpadami komunalnymi. Produkty elektryczne i elektroniczne, w tym, baterie jednorazowe i akumulatory, należy zawsze utylizować w odpowiednim publicznym punkcie zbiórki odpadów/recyklingu.



VAŽNE SIGURNOSNE MJERE

Poštujte osnovne sigurnosne mjere, uključujući slijedeće:

Ovaj uređaj mogu koristiti osobe smanjenih tjelesnih, osjetilnih ili mentalnih sposobnosti ili osobe koje ne raspolažu iskustvom i znanjem ako su pod nadzorom ili rade po uputama, te razumiju uključene opasnosti. Djeca ne smiju koristiti niti se igrati s uređajem.

Držite uređaj i kabel van doseg djece.

Pogrešna uporaba aparata može uzrokovati ozljedu.

⚠ Površine uređaja će postati vruće. Preostala toplina održavat će površine toplim nakon uporabe.

Nemojte uranjati tijelo uređaja u tekućinu.

Ako je kabel oštećen, radi izbjegavanja opasnosti, mora ga zamijeniti proizvođač, ovlaštenu servis ili osoba slične stručnosti.

Nakon uporabe, na površini grijaćeg elementa zadržava se preostala toplina.

Aparat za kavu ne smije se staviti u ormarić tijekom uporabe.

Rabite uređaj prema ovim uputama. Bilo kakva pogrešna uporaba može uzrokovati potencijalne ozljede, strujni udar ili druge opasnosti.

Ovaj uređaj mogu koristiti osobe smanjenih tjelesnih, osjetilnih ili mentalnih mogućnosti ili osobe koje ne raspolažu iskustvom i znanjem ako su pod nadzorom ili rade po uputama koje se odnose na sigurno korištenje uređaja, te razumiju uključene opasnosti.

uređaja, te razumiju uključene opasnosti.

Ovaj uređaj namijenjen je za kućnu uporabu ili slične primjene kao što su:

- područja s kuhinjama za osoblje, kao što su prodavaonice, uredi i druga radna okruženja
 - za goste u hotelima, motelima i drugim vrstama stambenih prostora
 - smještaji s uslugom doručka
 - seoska domaćinstva.
- ⚠ Nemojte koristiti ovaj uređaj u blizini kada, tuševa, umivaonika ili drugih posuda s vodom.
- Postavite uređaj na stabilnu, ravnu površinu, otpornu na toplinu.
 - Nemojte koristiti uređaj u bilo koje druge svrhe osim onih opisanih u ovim uputama.
 - Nemojte koristiti uređaj ako je oštećen ili neispravan.

DIJELOVI

- | | | |
|------------------------------------|--|--|
| 1. Lijevak za zrna kave i poklopac | 5. Upravljačka ploča | 9. Nosač filtera |
| 2. Regulator mljevenja | 6. Grijača ploča | 10. Papirnati filter br. 4 (nije dio opreme) |
| 3. Spremnik za vodu | 7. Bokal | 11. Četkica za čišćenje |
| 4. Zaslon | 8. Odjeljak za smještanje nosača filtera | |

PRIJE PRVE UPORABE

Slijedite upute u odjeljku UPORABA NAČINA S PRETHODNO MLJEVENOM KAVOM, ali BEZ dodavanja filter papira ili kave. Kad voda završi ciklus kroz aparat, prospite je. Operite te osušite bokal.

SPREMANJE KABELA

Višak električnog kabela može se gurnuti natrag u tijelo uređaja za spremanje.













Spremite višak kabela tako što ćete ga gurnuti natrag u tijelo uređaja.









POSTAVITE SAT

Nije neophodno postaviti sat kako biste koristili aparat za kavu, ali ga trebate postaviti ako želite koristiti funkcije tajmera.

1. Stavite utikač u utičnicu.
2. Na zaslonu će treperiti 12:00.
3. Kako biste postavili točno vrijeme u 24-satnom formatu, koristite tipke **hr** (sati) i **min** (minute).
- Sat će zadržati postavke dok se aparat za kavu ne iskopča iz utičnice.
- Za postavljanje novog vremena, koristite tipke **hr** (sati) i **min** (minute). Ako ne pritisnete bilo tipku **hr** (sati) ili **min** (minute) u roku od 15 sekundi, aparat za kavu će se vratiti na prikaz prethodno postavljenog vremena.

REGULATORI I ZASLON

REGULATORI	
hr, min	Koristi se za postavljanje vremena (u satima i minutama)
	Koristi se za odabir jačine kave. Za način Mljevenje i kuhanje kave, opcije su sljedeće:  normalna  srednja  jaka. Zadana vrijednost je  . Za način rada s prethodno mljevenom kavom, opcije su ISKLJUČENO ili UKLJUČENO.
	Broj šalica koje se kuhaju (samo za način Mljevenje i kuhanje kave). Odabira količinu kave koja će biti mljevena ovisno o količini vode u spremniku. Opcije: 2, 4, 6, 8 i 10 . Zadana vrijednost je 8 .
	Koristi se za postavljanje tajmera.
	Odabir načina rada. Ovom tipkom odabira se način Mljevenje i kuhanje kave (na zaslonu će biti prikazan ) ili način rada s prethodno mljevenom kavom (na zaslonu će biti prikazan ) select.
	Koristi se za pokretanje kuhanja kave.
	Pokreće samočišćenje.

IKONE NA ZASLONU	
	Prikazuje trenutno odabranu jačinu kave. Za način Mljevenje i kuhanje kave, na zaslonu se prikazuje:  normalna  srednja  jaka. Za način rada s prethodno mljevenom kavom, ako je jačina postavljena na ISKLJUČENO, ikona  neće biti prikazana. Ako je jačina postavljena na UKLJUČENO, na zaslonu će se prikazati  .
2, 4, 6, 8 i 10	Pokazuje trenutno odabrani broj šalica za kuhanje kave (samo za način Mljevenje i kuhanje kave).
	Odabran način Mljevenje i kuhanje kave.
	Odabran način rada s prethodno mljevenom kavom.
CLE 	Treba očistiti aparat. Koristite funkciju samočišćenja.

NAČINI RADA

Aparat za kavu radi na dva načina.

NAČIN MLJEVENJE I KUHANJE KAVE









Ovaj način kuhanja kave koristi svježu kavu u zrnju.

NAČIN RADA S PRETHODNO MLJEVENOM KAVOM





Ovaj način kuhanja kave koristi prethodno mljevenu kavu koja se dodaje izravno u filter.

UPORABA NAČINA MLJEVENJE I KUHANJE KAVE

Kvaliteta i okus vaše kave ovisi o vrsti zrna, krupnoći mljevenja i vremenu kuhanja. Preporučujemo vam da izvršite nekoliko proba mijenjajući krupnoću mljevenja i jačinu kave dok ne pronađete postavke koje vam najbolje odgovaraju.

1. Za odabir načina Mljevenje i kuhanje kave, pritisnite tipku  dok se na zaslonu ne prikaže ikona .
2. Napunite spremnik potrebnom količinom vode. Napominjemo da se tijekom ciklusa kuhanja, koristi SVA voda koju ste stavili u spremnik.
3. Otvorite odjeljak za filter i postavite papirnati filter br. 4 u nosač filtera. Zatvorite odjeljak.
4. Otvorite poklopac lijevka za kavu u zrnju i napunite ga svježom kavom u zrnju. Nemojte prepuniti lijevak tako da ne možete ponovo namjestiti poklopac. Brtva poklopca će održavati kavu u zrnju svježom.
5. Okrenite regulator mljevenja na odgovarajuću postavku ( fino,  srednje i  grubo).
6. Pritisnite tipku  kako biste odabrali željeni broj šalica. Odabrana postavka ovisit će o količini vode koje ste dodali u spremnik. Na primjer, ako ste napunili spremnik do oznake za **6** šalica, također postavite broj šalica na **6**. Zadana postavka je **8**.
7. Odaberite željenu jačinu kave koristeći tipku . Zadana postavka je .
8. Pritisnite tipku  kako biste počeli s kuhanjem kave. Nakon kratkog vremena, mlinac za kavu početi će s radom i svjetlo oko tipke će treperiti dok se kava kuha.
9. Kad je kava skuhan, svjetlo će prestati treperiti i ostatak će upaljeno.

UPORABA NAČINA RADA S PRETHODNO MLJEVENOM KAVOM

1. Za odabir načina rada s prethodno mljevenom kavom, pritisnite tipku  dok se na zaslonu ne prikaže ikona .
2. Napunite spremnik potrebnom količinom vode. Napominjemo da se tijekom ciklusa kuhanja, koristi SVA voda koju ste stavili u spremnik.
3. Otvorite odjeljak za filter i postavite papirnati filter br. 4 u nosač filtera.
4. Za svaku veliku šalicu, dodajte 6 g mljevene filter kave u filter. Količina mljevene kave koju dodajete ovisit će o količini vode koje ste dodali u spremnik. Na primjer, ako ste napunili spremnik do oznake za **6** šalica, dodajte **6** mjerica mljevene kave.
5. Zatvorite odjeljak za filter.
6. Odaberite željenu jačinu kave koristeći tipku . Zadana postavka je ISKLJUČENO. Ako postavite jačinu kave na UKLJUČENO, kava će biti jača, jer će se usporiti protok vode kroz prethodno mljevenu kavu.
7. Pritisnite tipku  kako biste počeli s kuhanjem kave. Nakon kratkog vremena, mlinac za kavu početi će s radom i svjetlo oko tipke će treperiti dok se kava kuha.
8. Kad je kava skuhan, svjetlo će prestati treperiti i ostatak će upaljeno.

ODRŽAVANJE TOPLINE

- Po završetku kuhanja kave, grijaća ploča će zadržavati kavu toplom 40 minuta. Način rada Održavanje topline označeno je paljenjem svjetla oko tipke ►. Nakon 40 minuta, svjetlo će se ugasiti.

KORIŠTENJE TAJMERA

Napomena: Uvjerite se da je na satu namješteno točno vrijeme. Koristite tipke **hr** (sati) i **min** (minute).

- Pripremite aparat za kavu prema načinu rada koji koristite, ali nemojte pritisnuti tipku ► za početak kuhanja.
 - Pritisnite tipku . Tipka će treperiti i ikona će treperiti na zaslonu.
 - U roku od 10 sekundi nakon pritiska tipke , koristite tipke **hr** (sati) i **min** (minute) kako biste unijeli vrijeme u koje želite da vaš aparat za kavu počne s kuhanjem kave.
 - Ako je vrijeme prethodno programirano, ono će treperiti na zaslonu, a u protivnom, na zaslonu će biti prikazana zadana postavka 8:00.
 - 10 sekundi nakon što ste završili s unošenjem vremena, tipka će prestati treperiti i ostatak će upaljena. Ikona na zaslonu također će prestati treperiti i ostatak će upaljena. Tad je aparat za kavu programiran za kuhanje kave u vrijeme koje ste unijeli.
- Ako želite provjeriti programirano vrijeme pritisnite tipku . Programirano vrijeme će se prikazati 3 sekunde i potom će se vratiti na dnevno vrijeme.
 - Ako želite poništiti tajmer prije nego što počne kuhanje kave, pritisnite i držite pritisnutom tipku 5 sekundi dok se svjetlo ne ugasi i ikona ne nestane sa zaslona.
 - Ako želite zaustaviti aparat za kavu dok je u toku kuhanje kave, pritisnite tipku ►.

AKO NEMATE VREMENA

Ako želite jednu šalicu kave prije nego što aparat završi ciklus kuhanja:

- Možete ukloniti bokal u svakom trenutku. Ventil protiv kapanja će spriječiti da kava kaplje na grijaću ploču.
- Da bi se spriječilo prelijevanje iz nosača filtera, vratite bokal na mjesto u roku od 20 sekundi.
- Kad vratite bokal na mjesto, ventil protiv kapanja se otvara da bi pustio prolazak preostale kave.

NJEGA I ODRŽAVANJE

OPĆE ČIŠĆENJE

- Izvučite utikač iz utičnice i ostavite uređaj da se ohladi.
- Bacite sadržaj nosača filtera u kantu za smeće.
- Obrišite sve površine čistom vlažnom krpom.
- Ručno operite bokal i nosač filtera. Kuhinjskim papirom obrišite lijevak.
- Obrišite osjenčeno područje na sl. H vlažnim kuhinjskim papirom. Za uklanjanje eventualnih ostataka kave, koristite se četkicom.

Napomena: Ako niste koristili aparat za kavu više od 4 tjedna, prije ponovnog kuhanja kave, preporučujemo vam da slijedite korake opisane u odjeljku PRIJE PRVE UPORABE.

ČIŠĆENJE MLINCA ZA KAVU

Mlinac za kavu može se rastaviti za potrebe čišćenja. Ako pokušate rastaviti mlinac za kavu bez prethodnog uklanjanja viška zrna kave, bit će vrlo teško ponovno ga pravilno sastaviti. Mlinac za kavu ne može se čistiti ako je aparat za kavu u načinu održavanja topline. Slijedite ove korake:

- Okrenite lijevak za zrna kave i poklopac u smjeru suprotnom od kazaljki na satu dok se simbol ▼ ne poravnava sa simbolom (Sl. A).
- Podignite lijevak, skinite poklopac i ispraznite ga od eventualnih zrna kave. Kuhinjskim papirom obrišite lijevak.
- Vratite poklopac na mjesto, te ponovno namjestite lijevak na aparat za kavu tako što ćete poravnati simbol ▼ sa simbolom . Okrenite lijevak u smjeru kazaljki na satu dok se simbol ▼ ne poravnava sa simbolom (Sl. B).
- Okrenite regulator mljevenja na postavku finog mljevenja (●).
- Pritisnite tipku kako biste odabrali postavku od 6 šalica.
- Pritisnite tipku ►. Nakon nekoliko trenutaka, mlinac će početi s radom. Kad se zaustavi, pritisnite tipku ► dok se svjetlo ► ne ugasi.
- Ponovno slijedite 1. korak kako biste skinuli lijevak za zrna.
- Okrenite regulator mljevenja na postavku (Sl. C).
- Podignite ručku na glavi za mljevenje (Sl. D).
- Podignite glavu za mljevenje i izvučite je iz tijela uređaja (Sl. E). Ako se lako ne podiže, provjerite jesu li oznake ■ na glavi za mljevenje poravnate s oznakama ↑ (Sl. G).
- Za čišćenje glave za mljevenje i područja u kojem se namješta na aparat, koristite se četkicom za čišćenje. Nemojte koristiti vodu.
- Ponovno namjestite glavu za mljevenje tako što ćete poravnati oznake ■ na glavi za mljevenje s oznakama ↑ i pritisnite je prema dolje (Sl. G). Preklopite ručku prema dolje.
- Okrenite regulator mljevenja na bilo koju postavku mljevenja.
- Ponovno namjestite lijevak.

SAMOČIŠĆENJE

Nakon 60 ciklusa kuhanja kave, na zaslonu će se prikazati natpis **CLE** (čišćenje) i ikona , što označava da je potrebno ukloniti kamenac na uređaju.

Uklanjanjem kamenca odstranjuju se naslage koje se prirodno stvaraju tijekom vremena.

- Koristite sredstvo za uklanjanje kamenca poznate marke, prikladno za proizvode s plastičnim glavnim dijelom. Slijedite upute na ambalaži sredstva za uklanjanje kamenca.
 - U spremnik za vodu sipajte otopinu za uklanjanje kamenca do oznake **max**.
 - Pritisnite tipku .
 - Pokrenut će se automatski proces samočišćenja koji će trajati oko 45 minuta.
 - Po završetku procesa, aparat za kavu će se isključiti.
- Za kvarove proizvoda u jamstvenom roku, nastalih zbog pojave kamenca, popravak će biti naplaćen.

UČESTALOST ČIŠĆENJA

Svakodnevno - Po potrebi uklonite eventualnu iskorištenu mljevenu kavu i filter papire. Očistite nosač filtera i bokal. Obrišite osjenčeno područje na sl. H vlažnim kuhinjskim papirom. Za uklanjanje eventualnih ostataka kave, koristite se četkicom.

Tjedno - Očistite mlinac za kavu.

ŠIFRE POGREŠKE

Kao pomoć za rješavanje problema, na aparatu za kuhanje kave mogu se pojaviti sljedeće šifre pogreške.

ŠIFRA	ZNAČENJE
E01	Lijevak za kavu u zrnu nije pravilno namješten. Skinite te ponovno namjestite lijevak za kavu u zrnu.
E02	Poklopac je otvoren (smješten ispod glave za mljevenje). Izvucite utikač iz utičnice i ostavite uređaj da se ohladi. Obrišite osjenčeno područje na sl. H vlažnim kuhinjskim papirom. Za uklanjanje eventualnih ostataka kave, koristite se četkicom.
E03	Nije moguće zatvoriti poklopac (smješten ispod glave za mljevenje). Izvucite utikač iz utičnice i ostavite uređaj da se ohladi. Obrišite osjenčeno područje na sl. H vlažnim kuhinjskim papirom. Za uklanjanje eventualnih ostataka kave, koristite se četkicom.

RECIKLAŽA



Kako bi se izbjegle štetne posljedice na okoliš i zdravlje zbog opasnih supstanci, uređaji i punjive i nepunjive baterije obilježene jednim od ovih simbola ne smiju se zbrinjavati kao nerazvrstani komunalni otpad. Uvijek odložite električne i elektroničke proizvode i , gdje je primjenljivo, punjive i nepunjive baterije, u odgovarajućem zvaničnom mjestu za sakupljanje/reciklažu.



POMEMBNA VAROVALA

Sledite osnovnim varnostnim ukrepom, vključno z:

To napravo smejo uporabljati osebe z zmanjšanimi fizičnimi, čutnimi ali duševnimi sposobnostmi ali s pomanjkljivimi izkušnjami in znanjem, če so pri tem pod nadzorom/dobijo navodila in razumejo s tem povezana tveganja.

Otroci ne smejo uporabljati ali se igrati z napravo.

Napravo in kabel varujte pred dosegom otrok.

Zloraba naprave lahko povzroči telesne poškodbe.

⚠ Površine naprave se segrejejo. Zaradi preostale toplote bodo površine vroče tudi po uporabi.

Ohišja naprave ne potaplajte v tekočino.

Če je kabel poškodovan, ga mora zamenjati proizvajalec, njegov servisni zastopnik ali kdo s podobnimi pooblastili, da se prepreči tveganje.

Zaradi preostale toplote se površina grelnega elementa segreje po uporabi.

Aparata za kavo med uporabo ne postavljajte v omaro.

Napravo uporabljajte skladno s temi navodili. Kakršna koli nepravilna uporaba lahko povzroči poškodbe, električni šok ali druge nevarnosti.

Napravo lahko uporabljajo osebe z zmanjšanimi fizičnimi, senzornimi ali mentalnimi sposobnostmi ali s pomanjkanjem izkušenj ter znanja, če so pod stalnim nadzorom ali so dobili navodila o varni uporabi naprave ter razumejo možne nevarnosti.

Ta naprava je namenjena uporabi v gospodinjstvu in podobnih okoliščinah, kot so na primer:

- čajne kuhinje v trgovinah, pisarnah in druga delovna okolja;
- gostje v hotelih, motelih in druga podobna stanovanjska okolja;
- nastavitve z zajtrkom in podobno;
- kmetije.

- ☞ Te naprave ne uporabljajte v bližini kadi, prh, lavorjev in drugih posod z vodo.
- Napravo postavite na stabilno vodoravno površino, ki je odporna proti vročini.
- Naprave ne uporabljajte za nič drugega kot za namene, ki so opisani v teh navodilih.
- Naprave ne upravljajte, če je poškodovana ali če ne deluje pravilno.

DELI

- | | | |
|---|-----------------------------|--|
| 1. Zgornja posoda za kavna zrna in pokrov | 5. Nadzorna plošča | 9. Držalo filtra |
| 2. Nastavljanje stopnje mletja | 6. Vročna plošča | 10. Papirnati filter #4 (ni priloženo) |
| 3. Posoda za vodo | 7. Posoda | 11. Čistilna krtačka |
| 4. Prikazovalnik | 8. Prostor za držalo filtra | |

PRED PRVO UPORABO

Upoštevajte navodila v poglavju NAČIN ZA UPORABO PREDHODNO MLETE KAVE, vendar NE vstavite papirnega filtra za kavo. Ko je voda prešla skozi napravo, jo zavrzite. Operite in nato osušite posodo.

PROSTOR ZA SHRANJEVANJE KABLA













Odvečni napajalni kabel lahko potisnete nazaj v ohišje naprave in ga tako shranite. Odvečni napajalni kabel shranite, tako da ga potisnete nazaj v ohišje naprave.









NASTAVITEV URE

Za uporabo aparata za kavo ni treba nastaviti ure, a če boste želeli uporabljati funkcije časovnika, jo boste morali nastaviti.

1. Vtič vtaknite v vtičnico.
2. Na prikazovalniku bo utripal čas 12:00.
3. Uporabite gumba **hr** (ure) in **min** (minute), da nastavite pravi čas v 24-urnem zapisu časa.
- Ura bo ohranila svojo nastavitvev tako dolgo, dokler aparata za kavo ne izključite iz električne vtičnice.
- Uporabite gumba **hr** (ure) in **min** (minute), da nastavite nov čas. Če ne pritisnete gumba **hr** (ure) ali **min** (minute) v 15 sekundah, bo aparat za kavo ponovno prikazal predhodno nastavljeni čas.

UPRAVLJALNI ELEMENTI IN PRIKAZOVALNIK

UPRAVLJALNI ELEMENTI	
hr, min	Za nastavitve zelenega časa (ur in minut)
	Za nastavitev moči kave. Za način mletja in priprave kave imate na voljo možnosti:  običajna  srednje močna  močna. Privzeta vrednost je  . Za Način za uporabo predhodno zmlate kave sta možnosti IZKLOP ali VKLOP.
	Število pripravljenih skodelic (samo Način mletja in priprave kave). Izberite količino kave, ki bo zmlata na podlagi količine vode v posodi za vodo. Možnosti: 2, 4, 6, 8 in 10 . Privzeta vrednost je 8 .
	Za nastavitev časovnika.
	Izbira načina delovanja. Ta gumb izbere Način mletja in priprave kave (prikazovalnik bo prikazal ) ali Način za uporabo predhodno zmlate kave (prikazovalnik bo prikazal )
	Začetek priprave kave.
	Zagon način samoočiščenja.

IKONE PRIKAZOVALNIKA	
	Prikazuje trenutno izbrano moč kave. Za način mletja in priprave kave prikazovalnik prikazuje:  običajna  srednje močna  močna. Če je v načinu za uporabo predhodno zmlate kave način moči nastavljen na IZKLOP, ikona ne bo prikazana  . Če je način moči nastavljen na VKLOP, bo na prikazovalniku prikazano  .
2, 4, 6, 8 in 10	Prikazuje trenutno izbrano število pripravljenih skodelic (samo Način mletja in priprave kave).
	Izbran Način mletja in priprave kave.
	Izbran Način za uporabo predhodno zmlate kave.
	Naprava potrebuje čiščenje. Uporabite funkcijo načina samoočiščenja.

NAČINI DELOVANJA

Vaš aparat za kavo ima 2 načina delovanja.

NAČIN MLETJA IN PRIPRAVE KAVE









Ta način uporablja sveža kavna zrna za pripravo kave.

NAČIN ZA UPORABO PREDHODNO ZMLETE KAVE





Ta način uporablja predhodno zmlato kavo, ki ste jo dodali neposredno v filter za pripravo kave.

UPORABA NAČINA MLETJA IN PRIPRAVE KAVE

Kakovost in okus kave določajo sorta kavnih zrn, velikost mletja in čas priprave. Priporočamo, da preizkušate velikost mletja in gumb za nastavitev moči kave, dokler ne najdete nastavitve, ki so najboljše za vas.

1. Za izbiro načina mletja in priprave kave pritisnite gumb , dokler se ikona  ne prikaže na prikazovalniku.
2. Napolnite posodo za vodo s potrebno količino vode. Upoštevajte, da bo postopek priprave uporabil VSO vodo, ki ste jo dali v posodo za vodo.
3. Odprite prostorček za filter in vstavite filter #4 v držalo filtra. Zaprite prostorček.
4. Odprite pokrov zgornje posode za kavna zrna in jo napolnite s svežimi kavnimi zrnji. Posode ne napolnite preveč, da boste še vedno lahko zaprli pokrov. Tesnilo pokrova bo pomagalo ohraniti svežino kavnih zrn med uporabo naprave.
5. Nastavitev stopnje mletja obrnite na zeleno nastavitvev ( fina,  srednja in  groba).
6. Pritisnite gumb , da izberete številko skodelic, ki jih želite pripraviti. Nastavitev, ki jo izberete, vpliva na izbiro količine vode, ki jo morate dodati v posodo za vodo. Na primer če ste posodo za vodo napolnili do oznake **6** skodelic, nastavite številko skodelic prav tako na **6**. Privzeta nastavitve je **8**.
7. Izberite zeleno moč kave z gumbom . Privzeta nastavitve je .
8. Pritisnite gumb , da zaženete pripravo kave. Čez kratek čas bo začel mlinček mleti in lučka okoli gumba bo utripala med pripravo kave.
9. Ko je kava pripravljena, bo lučka prenehala utripati in ostala prižgana.

UPORABA NAČINA ZA UPORABO PREDHODNO ZMLETE KAVE

1. Za izbiro načina za uporabo predhodno zmlate kave pritisnite gumb , dokler se ikona  ne prikaže na prikazovalniku.
2. Napolnite posodo za vodo s potrebno količino vode. Upoštevajte, da bo postopek priprave uporabil VSO vodo, ki ste jo dali v posodo za vodo.
3. Odprite prostorček za filter in vstavite filter #4 v držalo filtra.
4. Za vsako veliko skodelico dodajte 6 g mlete kave za filter. Količina dodane mlete kave vpliva na izbiro količine vode, ki jo morate dodati v posodo za vodo. Na primer če ste posodo za vodo napolnili do oznake **6** skodelic, dodajte **6** meric mlete kave.
5. Zaprite prostorček za filter.
6. Izberite zeleno moč kave z gumbom . Privzeta nastavitve je IZKLOP. Če moč kave nastavite na VKLOP, boste dobili močnejšo kavo, tako da se bo upočasnila hitrost pretoka vode skozi predhodno zmlato kavo.
7. Pritisnite gumb , da zaženete pripravo kave. Čez kratek čas bo začel mlinček mleti in lučka okoli gumba bo utripala med pripravo kave.
8. Ko je kava pripravljena, bo lučka prenehala utripati in ostala prižgana.

OHRANJANJE TOPLOTE

- Ko je kava pripravljena, bo vroča plošča 40 minut ohranjala toplo kavo. Način ohranjanja toplote bo ponazorjen z vklopom lučke okoli gumba ►. Po 40 minutah bo lučka ugasnila.

UPORABA ČASOVNIKA

Opomba: Preverite, ali je ura nastavljena na pravilni čas. Uporabite gumba **hr** (ure) in **min** (minute).

1. Aparat za kavo pripravite glede na uporabljen način, a ne pritisnite gumba ► za začetek priprave kave.
 2. Pritisnite gumb ⌚. Gumb bo utripal in ikona ⌚ bo utripala na prikazovalniku.
 3. V 10 sekundah po pritisku gumba ⌚ uporabite gumba **hr** (ure) in **min** (minute) za vnos časa, ko želite, da vaš aparat za kavo začne s pripravo kave.
 4. Če je bil čas predhodno programiran, bo ta utripal na prikazovalniku, v nasprotnem primeru bo prikazovalnik prikazoval privzeto nastavitev 8:00.
 5. Deset sekund po vnosu časa bo gumb ⌚ prenehal utripati in ostal osvetljen. Ikona ⌚ na prikazovalniku bo prav tako nehala utripati in ostala osvetljena. Vaš aparat za kavo je zdaj programiran, da bo pričel delovati ob nastavljenem času.
- Če želite preveriti programirani čas, pritisnite gumb ⌚. Programirani čas se bo prikazal za 3 sekunde, nato pa bo povrnjen trenutni čas.
 - Če želite preklicati časovnik pred začetkom priprave, pridržite gumb ⌚ 5 sekund, dokler se lučka ⌚ ne ugasne in ikona ⌚ ne izgine s prikazovalnika.
 - IČe želite ustaviti delovanje kavnega avtomata, pritisnite gumba ►.

HITRA SKODELICA

Če želite hitro skodelico kave, preden je zaključen cikel kuhanja:

1. Posodo lahko kadarkoli odstranite, ploščo. Ventil proti kapljanju preprečuje kapljanje kave na vročo ploščo.
2. Da preprečite izliv čez držalo filtra, posodo zamenjajte v približno 20 sekundah.
3. Med zamenjavo posode se ventil proti kapljanju odpre, da spusti skozi vso preostalo kavo.

SKRB IN VZDRŽEVANJE

SPLOŠNO ČIŠČENJE

1. Odklopite napravo in pustite, da se ohladi.
2. Vsebinsko držala filtra stresite v smetnjak.
3. Vse površine obrišite s čisto vlažno krpo.
4. Posodo in držalo filtra pomijte ročno. Obrišite posodo s papirno brisačo.
5. Obrišite osenčeni del, ki je prikazan na sliki H, z vlažno papirno brisačo. Uporabite krtačko, če morate odstraniti morebitne ostanke kave.

Opomba: Če aparata za kavo niste uporabljali več kot 4 tedne, priporočamo, da izvedete korake v poglavju PRED PRVO UPORABO, preden boste ponovno pripravljali kavo.

ČIŠČENJE MLINČKA

Mlinček lahko razstavite, da ga očistite. Če boste mlinček poskušali razstaviti, preden ste odstranili preostala kavna zrna, ga boste zelo težko ponovno sestavili pravilno. Mlinčka ni mogoče očistiti, če se aparat za kavo nahaja v načinu ohranjanja toplote. Upoštevajte te korake:

1. Zavrtite zgornjo posodo za kavna zrna in pokrov v nasprotni smeri urinega kazalca, dokler se simbol ▼ ne poravnava s simbolom ☐ (slika A).
2. Dvignite posodo, odstranite pokrov in izpraznite preostala kavna zrna. Obrišite posodo s papirno brisačo.
3. Ponovno namestite pokrov, nato zgornjo posodo položite na aparat za kavo, tako da je simbol ▼ poravnana s simbolom ☐ (slika B).
4. Nastavitev stopnje mletja obrnite na fino nastavitev (●).
5. Pritisnite gumb ⌚, da izberete nastavev 6 skodelic.
6. Pritisnite gumba ►. Čez nekaj trenutkov bo mlinček pričel delovati. Ko se bo ustavil, pritisnite gumba ►, dokler se lučka ► ne ugasne.
7. Ponovno izvedite korak 1, da odstranite zgornjo posodo za kavna zrna.
8. Nastavitev stopnje mletja obrnite na nastavev ☺ (slika C).
9. Dvignite ročaj na glavi za mletje (slika D).
10. Dvignite glavo za mletje iz ohišja naprave (slika E). Če je ne morete preprosto dvigniti, preverite, ali so oznake ■ na glavi za mletje poravnane z oznakami ↑ (slika G).
11. Uporabite krtačko za čiščenje, da očistite glavo za mletje in predel, kjer jo vstavite v napravo. Ne uporabljajte vode.
12. Ponovno namestite glavo za mletje, tako da poravnate oznake ■ na glavi za mletje z oznakami ↑ in jo pritisnete navzdol (slika G). Ročaj ponovno zložite skupaj.
13. Nastavitev stopnje mletja obrnite na katero koli nastavev mletja.
14. Ponovno namestite zgornjo posodo.

SAMOOČIŠČENJE

Aft Po 60 ciklih priprave bosta na prikazu vidna **CLE** (Čiščenje) in ikona ☘, kar pomeni, da morate iz naprave odstraniti vodni kamen. Čiščenje vodnega kamna odstrani iz naprave ostanke, ki se sčasoma nalagajo.

1. Uporabite sredstvo za odstranjevanje vodnega kamna, primerno za uporabo s plastičnimi izdelki. Sledite navodilom za sredstvo za odstranjevanje vodnega kamna.
 2. Raztopino za odstranjevanje vodnega kamna vlijte v posodo za vodo do oznake **max**.
 3. Pritisnite gumb ☘.
 4. Samodejni postopek samoočiščenja se bo zagnal in nadaljeval pribl. 45 minut.
 5. Ko je postopek končan, se bo aparat za kavo izklopil.
- Za izdelke, ki so bili v garancijskem obdobju poslani na popravilo poškodb zaradi vodnega kamna, bo treba popravilo plačati.

POGOSTOST ČIŠČENJA

Dnevno – odstranite izrabljeno mleto kavo in filtre po potrebi. Očistite držalo filtra in posodo. Obrišite osenčeni del, ki je prikazan na sliki H, z vlažno papirno brisačo. Uporabite krtačko, če morate odstraniti morebitne ostanke kave.

Tedensko – očistite mlinček.

KODE NAPAK

Za olajšanje pri prepoznavanju težav vam aparat za kavo prikaže eno od naslednjih kod napak.

KODA	POMEN
E01	Zgornja posoda za kavo ni pravilno pritrjena. Odstranite, nato ponovno pritrdite zgornjo posodo za kavo.
E02	Zaklop je odprt (nahaja se pod glavo za mletje). Napravo odklopite iz omrežja in pustite, da se povsem ohladi. Obrišite osenčeni del, ki je prikazan na sliki H, z vlažno papirno brisačo. Uporabite krtačko, če morate odstraniti morebitne ostanke kave.
E03	Zaklop se ne more zapreti (nahaja se pod glavo za mletje). Napravo odklopite iz omrežja in pustite, da se povsem ohladi. Obrišite osenčeni del, ki je prikazan na sliki H, z vlažno papirno brisačo. Uporabite krtačko, če morate odstraniti morebitne ostanke kave.

RECIKLIRANJE



Za preprečitev okoljskih in zdravstvenih težav zaradi nevarnih snovi naprav in polnilnih in navadnih baterij, označenih z enim od teh simbolov, ni dovoljeno odstraniti med nesortirane komunalne odpadke. Električne in elektronske izdelke in, kjer velja, tudi polnilne in navadne baterije odstranite na ustreznem uradnem mestu za recikliranje/zbiranje.



Διαβάστε τις οδηγίες, φυλάξτε τις σε ασφαλές μέρος και σε περίπτωση που δώσετε τη συσκευή σε άλλον χρήστη, δώστε μαζί και τις οδηγίες. Αφαιρέστε όλα τα υλικά συσκευασίας πριν από τη χρήση.

ΣΗΜΑΝΤΙΚΑ ΜΕΤΡΑ ΑΣΦΑΛΕΙΑΣ

Τηρείτε τα βασικά μέτρα ασφαλείας, συμπεριλαμβανομένων των παρακάτω:

Η συσκευή αυτή επιτρέπεται να χρησιμοποιείται από άτομα με μειωμένες σωματικές, αισθητηριακές ή διανοητικές ικανότητες ή από άτομα με ελλιπή πείρα και γνώσεις εφόσον επιβλέπονται ή τους δίνονται οδηγίες και κατανοούν τους εμπλεκόμενους κινδύνους.

Τα παιδιά δεν πρέπει να χρησιμοποιούν ούτε να παίζουν με τη συσκευή.

Η συσκευή και το καλώδιο να φυλάσσονται σε χώρο όπου δεν έχουν πρόσβαση παιδιά.

Σε περίπτωση κακής χρήσης της συσκευής μπορεί να προκληθεί τραυματισμός.

 Οι επιφάνειες της συσκευής θερμαίνονται υπερβολικά. Οι επιφάνειες θα συνεχίσουν να καίνε και μετά από τη χρήση λόγω της υπολειπόμενης θερμότητας.

Μη βυθίζετε το σώμα της συσκευής σε υγρά.

Εάν το καλώδιο είναι φθαρμένο, πρέπει να αντικατασταθεί από τον κατασκευαστή, τον αντιπρόσωπό του ή κάποιο εξουσιοδοτημένο πρόσωπο προς αποφυγή κινδύνων.

Μετά τη χρήση, η επιφάνεια του θερμοστοιχείου εξακολουθεί να είναι ζεστή.

Η καφετιέρα δεν θα πρέπει να είναι τοποθετημένη μέσα σε ντουλάπι ενώ χρησιμοποιείται.

Χρησιμοποιείτε τη συσκευή σύμφωνα με τις παρούσες οδηγίες. Τυχόν κακή χρήση μπορεί να προκαλέσει τραυματισμό, ηλεκτροπληξία ή άλλους κινδύνους.

Η παρούσα συσκευή μπορεί να χρησιμοποιηθεί από άτομα με περιορισμένες φυσικές, αισθητηριακές ή νοητικές ικανότητες ή άτομα χωρίς εμπειρία και γνώσεις, εφόσον βρίσκονται υπό επίβλεψη ή καθοδήγηση σχετικά με την ασφαλή χρήση της συσκευής και εφόσον έχουν κατανοήσει τους εμπλεκόμενους κινδύνους.

Η συσκευή αυτή προορίζεται για χρήση σε οικιακές και παρόμοιες εφαρμογές, όπως:

- κουζίνες προσωπικού σε καταστήματα, γραφεία και άλλους χώρους εργασίας
- από πελάτες σε ξενοδοχεία, μοτέλ και άλλους χώρους διαμονής
- χώρους φιλοξενίας τύπου bed and breakfast (δωμάτιο σε κατοικία, μαζί με πρωινό)
- αγροτικές κατοικίες.

- ⊗ Μην χρησιμοποιείτε αυτή τη συσκευή κοντά σε μπανιέρες, ντουζιέρες, νιπτήρες ή άλλα δοχεία που περιέχουν νερό.
- Τοποθετήστε τη συσκευή σε σταθερή, πυράντοχη επιφάνεια.
- Μη χρησιμοποιείτε τη συσκευή για οποιονδήποτε σκοπό πέραν αυτού που περιγράφεται στις παρούσες οδηγίες.
- Μη χρησιμοποιείτε τη συσκευή εάν είναι φθαρμένη ή παρουσιάζει δυσλειτουργίες.

ΜΕΡΗ

- | | | |
|---------------------------------|------------------------|--|
| 1. Χοάνη κόκκων καφέ και καπάκι | 5. Πίνακας ελέγχου | 9. Θήκη φίλτρου |
| 2. Χειριστήριο άλεσης | 6. Εστία | 10. Χάρτινο φίλτρο αρ. 4 (δεν παρέχεται) |
| 3. Δοχείο νερού | 7. Κανάτα | 11. Καθαριστική βούρτσα |
| 4. Οθόνη | 8. Τμήμα θήκης φίλτρου | |

ΠΡΙΝ ΑΠΟ ΤΗΝ ΠΡΩΤΗ ΧΡΗΣΗ

Ακολουθήστε τις οδηγίες που δίνονται στην ενότητα ΧΡΗΣΗ ΤΗΣ ΛΕΙΤΟΥΡΓΙΑΣ ΠΡΟ-ΑΛΕΣΜΕΝΟΥ ΚΑΦΕ, αλλά ΧΩΡΙΣ να προσθέσετε χάρτινο φίλτρο ή καφέ. Αφού το νερό κυκλοφορήσει σε όλο το μηχάνημα, απορρίψτε το. Πλύνετε και στεγνώστε την κανάτα.

ΑΠΟΘΗΚΕΥΣΗ ΚΑΛΩΔΙΟΥ













Μπορείτε να σπρώξετε το καλώδιο ρεύματος που περισσεύει μέσα στο σώμα της συσκευής για αποθήκευση. Αποθηκεύστε το καλώδιο που περισσεύει πιέζοντάς το μέσα στο σώμα της συσκευής.









ΡΥΘΜΙΣΗ ΡΟΛΟΓΙΟΥ

Δεν χρειάζεται να ρυθμίσετε το ρολόι για να χρησιμοποιήσετε την καφετιέρα, αλλά θα πρέπει να το ρυθμίσετε αν θέλετε να χρησιμοποιήσετε τις λειτουργίες χρονοδιακόπτη.

1. Βάλτε το βύσμα στην πρίζα του ρεύματος.
2. Η ένδειξη 12:00 θα αναβοσβήνει στην οθόνη.
3. Χρησιμοποιήστε τα κουμπιά **hr** (ώρα) και **min** (λεπτά) για να ρυθμίσετε τη σωστή ώρα σε μορφή 24ώρου.
- Το ρολόι θα διατηρήσει τις ρυθμίσεις του μέχρι η καφετιέρα να αποσυνδεθεί από την πρίζα.
- Χρησιμοποιήστε τα κουμπιά **hr** (ώρα) και **min** (λεπτά) για να ρυθμίσετε μια νέα ώρα. Εάν δεν πατήσετε ούτε το κουμπί **hr** (ώρα) ούτε το κουμπί **min** (λεπτά) εντός 15 δευτερολέπτων, η καφετιέρα θα δείξει και πάλι την προηγούμενα ορισμένη ώρα.

ΧΕΙΡΙΣΤΗΡΙΑ ΚΑΙ ΟΘΟΝΗ ΕΝΔΕΙΞΩΝ

ΧΕΙΡΙΣΤΗΡΙΑ	
	Χρησιμοποιείται για τη ρύθμιση του χρόνου (ώρες και λεπτά)
	Χρησιμοποιείται για την επιλογή της έντασης του καφέ. Για τη λειτουργία άλεσης και παρασκευής καφέ, οι επιλογές είναι:  κανονικός  μέτριος  δυνατός. Η προεπιλεγμένη τιμή είναι  . Για τη λειτουργία προ-αλεσμένου καφέ, οι επιλογές είναι ΕΝΕΡΓΟΠΟΙΗΜΕΝΗ ή ΑΠΕΝΕΡΓΟΠΟΙΗΜΕΝΗ.
	Αριθμός φλιτζανιών καφέ που θα παρασκευαστούν (μόνο λειτουργία άλεσης και παρασκευής καφέ). Επιλέγει την ποσότητα του καφέ που θα αλεστεί, με βάση την ποσότητα του νερού που υπάρχει στο δοχείο. Επιλογές: 2, 4, 6, 8 και 10 . Η προεπιλεγμένη τιμή είναι 8 .
	Χρησιμοποιείται για τη ρύθμιση του χρονοδιακόπτη.
	Επιλογή λειτουργίας. Το κουμπί αυτό επιλέγει τη λειτουργία άλεσης και παρασκευής καφέ (στην οθόνη θα εμφανίζεται το ) ή τη λειτουργία προ-αλεσμένου καφέ (στην οθόνη θα εμφανίζεται ).
	Ξεκινά τη διαδικασία παρασκευής καφέ.
	Ξεκινά τη λειτουργία αυτόματου καθαρισμού.

ΕΙΚΟΝΙΔΙΑ ΟΘΟΝΗΣ	
	Δείχνει την επιλεγμένη ένταση καφέ. Για τη λειτουργία άλεσης και παρασκευής καφέ, η οθόνη δείχνει:  κανονικός  μέτριος  δυνατός. Για τη λειτουργία προ-αλεσμένου καφέ, εάν η λειτουργία έντασης έχει ρυθμιστεί σε ΑΠΕΝΕΡΓΟΠΟΙΗΜΕΝΗ, δεν θα εμφανίζεται το εικονίδιο  . Εάν η λειτουργία έντασης έχει ρυθμιστεί σε ΕΝΕΡΓΟΠΟΙΗΜΕΝΗ, η οθόνη θα δείχνει  .
2, 4, 6, 8 και 10	Δείχνει τον επιλεγμένο αριθμό φλιτζανιών που θα παρασκευαστούν (μόνο λειτουργία άλεσης και παρασκευής καφέ).
	Έχει επιλεγεί η λειτουργία άλεσης και παρασκευής καφέ.
	Έχει επιλεγεί η λειτουργία προ-αλεσμένου καφέ.
CLE 	Απαιτείται καθαρισμός του μηχανήματος. Χρησιμοποιήστε τη λειτουργία αυτόματου καθαρισμού.

ΤΡΟΠΟΙ ΛΕΙΤΟΥΡΓΙΑΣ

Η καφετιέρα σας διαθέτει δύο τρόπους λειτουργίας.

ΛΕΙΤΟΥΡΓΙΑ ΑΛΕΣΗΣ ΚΑΙ ΠΑΡΑΣΚΕΥΗΣ ΚΑΦΕ







Σε αυτόν τον τρόπο λειτουργίας, χρησιμοποιούνται φρέσκοι κόκκοι καφέ για την παρασκευή ροφήματος καφέ.

ΛΕΙΤΟΥΡΓΙΑ ΠΡΟ-ΑΛΕΣΜΕΝΟΥ ΚΑΦΕ



Σε αυτόν τον τρόπο λειτουργίας, χρησιμοποιείται προ-αλεσμένος καφές που προστίθεται απευθείας στο φίλτρο για την παρασκευή ροφήματος καφέ.

ΧΡΗΣΗ ΤΗΣ ΛΕΙΤΟΥΡΓΙΑΣ ΑΛΕΣΗΣ ΚΑΙ ΠΑΡΑΣΚΕΥΗΣ ΚΑΦΕ

Η ποιότητα και το άρωμα του καφέ σας καθορίζεται από τον τύπο των κόκκων, το μέγεθος άλεσης και τον χρόνο παρασκευής. Συστήνουμε να πειραματιστείτε με το μέγεθος άλεσης και το κουμπί έντασης καφέ ώστε να βρείτε τις ρυθμίσεις που σας ταιριάζουν καλύτερα.

1. Για να επιλέξετε τη λειτουργία άλεσης και παρασκευής καφέ, πατήστε το κουμπί  έως ότου το εικονίδιο  εμφανιστεί στην οθόνη.
2. Γεμίστε το δοχείο με την απαραίτητη ποσότητα νερού. Σημειώνεται ότι κατά τη διάρκεια του κύκλου παρασκευής καφέ, θα χρησιμοποιηθεί ΟΛΟ το νερό που έχετε τοποθετήσει στο δοχείο.
3. Ανοίξτε τη θήκη του φίλτρου και τοποθετήστε ένα χάρτινο φίλτρο αρ. 4 στην υποδοχή του φίλτρου. Κλείστε τη θήκη.
4. Ανοίξτε το καπάκι της χοάνης κόκκων καφέ και γεμίστε τη χοάνη με φρέσκους κόκκους καφέ. Μη γεμίζετε υπερβολικά τη χοάνη, ώστε να μπορείτε να τοποθετήσετε το καπάκι ξανά. Το λάστιχο στεγανοποίησης καπακιού συμβάλλει στο να διατηρούνται φρέσκοι οι κόκκοι καφέ ανάμεσα στις χρήσεις.
5. Γυρίστε το χειριστήριο άλεσης στην απαιτούμενη ρύθμιση (● λεπτόκοκκος, ● μέτριο μέγεθος και ● χονδρόκοκκος).
6. Πατήστε το κουμπί  για να επιλέξετε τον αριθμό των φλιτζανιών που θέλετε να παρασκευάσετε. Η ρύθμιση που θα επιλέξετε εξαρτάται από την ποσότητα του νερού που έχετε προσθέσει στο δοχείο. Για παράδειγμα, εάν έχετε γεμίσει το δοχείο έως την ένδειξη **6** φλιτζανιών, θα πρέπει να ρυθμίσετε και τον αριθμό των φλιτζανιών ως **6**. Η προεπιλεγμένη ρύθμιση είναι **8**.
7. Επιλέξτε την επιθυμητή ένταση καφέ χρησιμοποιώντας το κουμπί . Η προεπιλεγμένη ρύθμιση είναι .
8. Πατήστε το κουμπί  για να ξεκινήσει η παρασκευή καφέ. Μετά από λίγο, ο μύλος θα λειτουργήσει και το φως γύρω από το κουμπί θα αναβοσβήνει έως ότου παρασκευαστεί ο καφές.
9. Μόλις ο καφές παρασκευαστεί, το φως θα σταματήσει να αναβοσβήνει και θα παραμείνει σταθερά αναμμένο.

ΧΡΗΣΗ ΤΗΣ ΛΕΙΤΟΥΡΓΙΑΣ ΠΡΟ-ΑΛΕΣΜΕΝΟΥ ΚΑΦΕ

1. Για να επιλέξετε τη λειτουργία προ-αλεσμένου καφέ, πατήστε το κουμπί  έως ότου το εικονίδιο  εμφανιστεί στην οθόνη.
2. Γεμίστε το δοχείο με την απαραίτητη ποσότητα νερού. Σημειώνεται ότι κατά τη διάρκεια του κύκλου παρασκευής καφέ, θα χρησιμοποιηθεί ΟΛΟ το νερό που έχετε τοποθετήσει στο δοχείο.
3. Ανοίξτε τη θήκη του φίλτρου και τοποθετήστε ένα χάρτινο φίλτρο αρ. 4 στην υποδοχή του φίλτρου.
4. Για κάθε μεγάλο φλιτζάνι, προσθέστε 6 g αλεσμένου καφέ φίλτρου στο φίλτρο. Η ποσότητα του αλεσμένου καφέ που θα προσθέσετε εξαρτάται από την ποσότητα του νερού που έχετε προσθέσει στο δοχείο. Για παράδειγμα, εάν έχετε γεμίσει το δοχείο έως την ένδειξη **6** φλιτζανιών, θα πρέπει να προσθέσετε **6** μεζούρες αλεσμένου καφέ.

5. Κλείστε τη θήκη του φίλτρου.
6. Επιλέξτε την επιθυμητή ένταση καφέ χρησιμοποιώντας το κουμπί . Η προεπιλεγμένη ρύθμιση είναι ΑΠΕΝΕΡΓΟΠΟΙΗΜΕΝΗ. Η ρύθμιση της έντασης του καφέ σε ΕΝΕΡΓΟΠΟΙΗΜΕΝΗ θα δώσει ένα πιο έντονο αποτέλεσμα, επιβραδύνοντας τον ρυθμό με τον οποίο το νερό περνάει μέσα από τον προ-αλεσμένο καφέ.
7. Πατήστε το κουμπί για να ξεκινήσει η παρασκευή καφέ. Μετά από λίγο, ο μύλος θα λειτουργήσει και το φως γύρω από το κουμπί θα αναβοσβήνει έως ότου παρασκευαστεί ο καφές.
8. Μόλις ο καφές παρασκευαστεί, το φως θα σταματήσει να αναβοσβήνει και θα παραμείνει σταθερά αναμμένο.

ΔΙΑΤΗΡΗΣΗ ΘΕΡΜΟΚΡΑΣΙΑΣ

- Μετά την παρασκευή του καφέ, η εστία θα διατηρεί τον καφέ ζεστό για 40 λεπτά. Η λειτουργία διατήρησης θερμοκρασίας υποδεικνύεται από το φως που ανάβει γύρω από το κουμπί . Μετά από 40 λεπτά, το φως θα σβήσει.

ΧΡΗΣΗ ΤΟΥ ΧΡΟΝΟΔΙΑΚΟΠΤΗ

Σημείωση: Βεβαιωθείτε ότι το ρολόι έχει ρυθμιστεί στη σωστή ώρα. Χρησιμοποιήστε τα κουμπιά **hr** (ώρα) και **min** (λεπτά).

1. Προετοιμάστε την καφετιέρα σύμφωνα με τη λειτουργία που χρησιμοποιείτε, αλλά μην πατήσετε το κουμπί για να αρχίσει η παρασκευή.
 2. Πατήστε το κουμπί **Y**. Το κουμπί θα αναβοσβήνει και το εικονίδιο θα αναβοσβήνει στην οθόνη.
 3. Μέσα σε 10 δευτερόλεπτα αφού πατήσετε το κουμπί , χρησιμοποιήστε τα κουμπιά **hr** (ώρα) και **min** (λεπτά) για να εισάγετε την ώρα που θέλετε η καφετιέρα σας να αρχίσει την παρασκευή.
 4. Εάν έχει ήδη προγραμματιστεί κάποια ώρα, θα αναβοσβήνει στην οθόνη, διαφορετικά η οθόνη θα δείχνει την προεπιλεγμένη ρύθμιση 8:00.
 5. 10 δευτερόλεπτα μετά και αφού έχετε ολοκληρώσει την εισαγωγή της ώρας, το κουμπί θα σταματήσει να αναβοσβήνει και θα παραμείνει αναμμένο. Το εικονίδιο στην οθόνη θα σταματήσει, επίσης, να αναβοσβήνει και θα παραμείνει αναμμένο. Η καφετιέρα σας είναι πλέον ρυθμισμένη να αρχίσει την παρασκευή την ώρα που έχετε εισάγει.
- Εάν θέλετε να ελέγξετε τον χρόνο του προγράμματος, πατήστε το κουμπί . Ο προγραμματισμένος χρόνος θα εμφανιστεί για 3 δευτερόλεπτα και έπειτα θα εμφανιστεί ξανά η ώρα.
 - Εάν θέλετε να ακυρώσετε τον χρονοδιακόπτη προτού ξεκινήσει η παρασκευή καφέ, πατήστε παρατεταμένα το κουμπί για 5 δευτερόλεπτα, έως ότου το εικονίδιο να εξαφανιστεί από την οθόνη.
 - Εάν επιθυμείτε να διακόψετε τη λειτουργία της καφετιέρας κατά την παρασκευή καφέ, πατήστε το κουμπί .

ΕΝΑ ΦΛΙΤΖΑΝΙ ΣΤΑ ΓΡΗΓΟΡΑ

Αν θέλετε γρήγορα ένα φλιτζάνι καφέ προτού ολοκληρωθεί ο κύκλος παρασκευής:

1. Μπορείτε να απομακρύνετε την κανάτα οποιαδήποτε στιγμή. Η βαλβίδα αποφυγής στάλαξης θα εμποδίσει τον καφέ να στάξει πάνω στην εστία.
2. Για να αποτρέψετε την υπερχειλίση της θήκης του φίλτρου, να βάζετε την κανάτα στη θέση της μέσα σε 20 δευτερόλεπτα περίπου.
3. Όταν βάζετε την κανάτα στη θέση της, η βαλβίδα αποφυγής στάλαξης ανοίγει για να επιτρέψει τη διέλευση του υπόλοιπου καφέ.

ΦΡΟΝΤΙΔΑ ΚΑΙ ΣΥΝΤΗΡΗΣΗ

ΓΕΝΙΚΟΣ ΚΑΘΑΡΙΣΜΟΣ

1. Βγάλτε το βύσμα της συσκευής από την πρίζα και αφήστε την να κρυώσει.
2. Ρίξτε τα περιεχόμενα της θήκης φίλτρου στον κάδο.
3. Σκουπίστε όλες τις επιφάνειες με ένα καθαρό βρεγμένο πανί.
4. Πλύνετε την κανάτα και τη θήκη του φίλτρου στο χέρι. Σκουπίστε τη χοάνη με χαρτί κουζίνας.
5. Σκουπίστε τη σκιασμένη περιοχή που φαίνεται στην Εικ. Η χρησιμοποιώντας βρεγμένο χαρτί κουζίνας. Χρησιμοποιήστε τη βούρτσα, εάν χρειάζεται, για να απομακρύνετε τυχόν υπολείμματα καφέ.

Σημείωση: Εάν δεν έχετε χρησιμοποιήσει την καφετιέρα για περισσότερο από 4 εβδομάδες, συστήνουμε να ακολουθήσετε τα βήματα της διαδικασίας ΠΡΙΝ ΑΠΟ ΤΗΝ ΠΡΩΤΗ ΧΡΗΣΗ, πριν από την παρασκευή καφέ.

ΚΑΘΑΡΙΣΜΟΣ ΤΟΥ ΜΥΛΟΥ

Ο μύλος μπορεί να αποσυναρμολογηθεί για να καθαριστεί. Εάν προσπαθήσετε να αποσυναρμολογήσετε τον μύλο, χωρίς προηγουμένως να έχετε αφαιρέσει τυχόν περίσσεια κόκκων καφέ, θα είναι δύσκολο να τον συναρμολογήσετε ξανά σωστά. Ο μύλος δεν μπορεί να καθαριστεί εάν η καφετιέρα βρίσκεται στη λειτουργία διατήρησης θερμοκρασίας. Ακολουθήστε τα εξής βήματα:

1. Περιστρέψτε τη χοάνη κόκκων καφέ και το καπάκι προς τα αριστερά έως ότου το σύμβολο να ευθυγραμμιστεί με το σύμβολο (Εικ. Α).
2. Ανασηκώστε τη χοάνη, αφαιρέστε το καπάκι και αδειάστε τους κόκκους καφέ. Σκουπίστε τη χοάνη με χαρτί κουζίνας.
3. Τοποθετήστε ξανά το καπάκι και έπειτα τοποθετήστε τη χοάνη στην καφετιέρα, ευθυγραμμίζοντας το σύμβολο με το σύμβολο . Περιστρέψτε τη χοάνη προς τα δεξιά έως ότου το σύμβολο να ευθυγραμμιστεί με το σύμβολο (Εικ. Β).
4. Γυρίστε το χειριστήριο άλεσης στη ρύθμιση λεπτόκοκκου (●).
5. Πατήστε το κουμπί για να επιλέξετε τη ρύθμιση των 6 φλιτζανιών.
6. Πατήστε το κουμπί . Μετά από λίγο, ο μύλος θα ξεκινήσει. Αφού σταματήσει, πατήστε το κουμπί έως ότου η λυχνία σβήσει.
7. Ακολουθήστε το βήμα 1 ξανά για να αφαιρέσετε τη χοάνη κόκκων.
8. Γυρίστε το χειριστήριο άλεσης στη ρύθμιση (Εικ. C).
9. Ανασηκώστε τη λαβή στην κεφαλή άλεσης (Εικ. D).
10. Ανασηκώστε και αφαιρέστε τη λαβή άλεσης από το σώμα της συσκευής (Εικ. E). Εάν δεν ανασηκώνεται εύκολα, βεβαιωθείτε ότι οι ενδείξεις της κεφαλής άλεσης ευθυγραμμίζονται με τις ενδείξεις (Εικ. G).
11. Χρησιμοποιήστε την καθαριστική βούρτσα για να καθαρίσετε την κεφαλή άλεσης και την περιοχή όπου τοποθετείται στη συσκευή. Μη χρησιμοποιήσετε νερό.
12. Τοποθετήστε ξανά την κεφαλή άλεσης ευθυγραμμίζοντας τις ενδείξεις της κεφαλής άλεσης με τις ενδείξεις και πιέζοντάς την προς τα κάτω (Εικ. G). Διπλώστε τη λαβή ξανά προς τα κάτω.
13. Γυρίστε το χειριστήριο άλεσης σε οποιαδήποτε ρύθμιση.
14. Τοποθετήστε ξανά τη χοάνη.

ΑΥΤΟΜΑΤΟΣ ΚΑΘΑΡΙΣΜΟΣ

Μετά από 60 κύκλους παρασκευής καφέ, στην οθόνη θα εμφανιστούν η ένδειξη **CLE** (Καθαρισμός) και το εικονίδιο , που υποδεικνύει ότι η συσκευή χρειάζεται αφαίρεση των αλάτων. Με την αφαίρεση αλάτων, εκπλένονται οι αποθέσεις που συγκεντρώνονται φυσικά με τον χρόνο.

1. Χρησιμοποιήστε μια κατάλληλη μάρκα προϊόντος αφαλάτωσης, κατάλληλου για χρήση σε προϊόντα των οποίων η κεντρική μονάδα είναι από πλαστικό. Ακολουθήστε τις οδηγίες που συνοδεύουν το προϊόν αφαλάτωσης.
 2. Προσθέστε το διάλυμα αφαίρεσης αλάτων μέσα στο δοχείο νερού, έως την ένδειξη **max**.
 3. Πατήστε το κουμπί .
 4. Η διαδικασία αυτόματου καθαρισμού θα ξεκινά και θα σταματά για περίπου 45 λεπτά.
 5. Μόλις η διαδικασία ολοκληρωθεί, η καφετιέρα θα απενεργοποιηθεί.
- Προϊόντα τα οποία επιστρέφονται κατά τη διάρκεια ισχύος της εγγύησης με φθορές λόγω αλάτων θα υπόκεινται σε χρέωση επισκευής.

ΣΥΧΝΟΤΗΤΑ ΚΑΘΑΡΙΣΜΟΥ

Καθημερινά - Αφαιρέστε τον αλεσμένο καφέ που δεν έχει χρησιμοποιηθεί και τα χάρτινα φίλτρα, όπως χρειάζεται. Καθαρίστε την υποδοχή του φίλτρου και την κανάτα. Σκουπίστε τη σκιασμένη περιοχή που φαίνεται στην Εικ. Η χρησιμοποιώντας βρεγμένο χαρτί κουζίνας. Χρησιμοποιήστε τη βούρτσα, εάν χρειάζεται, για να απομακρύνετε τυχόν υπολείμματα καφέ.

Εβδομαδιαία - Καθαρίστε τον μύλο.

ΚΩΔΙΚΟΙ ΣΦΑΛΜΑΤΩΝ

Για την αντιμετώπιση των προβλημάτων, η καφετιέρα θα εμφανίζει έναν από τους ακόλουθους κωδικούς σφαλμάτων.

ΚΩΔΙΚΟΣ	ΣΗΜΑΣΙΑ
E01	Η χοάνη των κόκκων καφέ δεν έχει τοποθετηθεί σωστά. Αφαιρέστε και έπειτα τοποθετήστε ξανά τη χοάνη κόκκων.
E02	Το κλείστρο είναι ανοικτό (βρίσκεται κάτω από την κεφαλή άλεσης). Αποσυνδέστε τη συσκευή από την πρίζα και αφήστε την να κρυώσει. Σκουπίστε τη σκιασμένη περιοχή που φαίνεται στην Εικ. Η χρησιμοποιώντας βρεγμένο χαρτί κουζίνας. Χρησιμοποιήστε τη βούρτσα, εάν χρειάζεται, για να απομακρύνετε τυχόν υπολείμματα καφέ.
E03	Το κλείστρο δεν κλείνει (βρίσκεται κάτω από την κεφαλή άλεσης). Αποσυνδέστε τη συσκευή από την πρίζα και αφήστε την να κρυώσει. Σκουπίστε τη σκιασμένη περιοχή που φαίνεται στην Εικ. Η χρησιμοποιώντας βρεγμένο χαρτί κουζίνας. Χρησιμοποιήστε τη βούρτσα, εάν χρειάζεται, για να απομακρύνετε τυχόν υπολείμματα καφέ.

ΑΝΑΚΥΚΛΩΣΗ



Για την αποφυγή προβλημάτων στο περιβάλλον και την υγεία λόγω επιβλαβών ουσιών, οι συσκευές και οι επαναφορτιζόμενες και μη επαναφορτιζόμενες μπαταρίες που επισημαίνονται με κάποιο από αυτά τα σύμβολα, δεν πρέπει να απορρίπτονται με τα κοινά οικιακά απορρίμματα. Να απορρίπτετε πάντα τις ηλεκτρικές και ηλεκτρονικές συσκευές και, όπου χρειάζεται, τις επαναφορτιζόμενες και μη επαναφορτιζόμενες μπαταρίες, σε κατάλληλο, επίσημο σημείο συλλογής/ανακύκλωσης.



A használati utasítást olvassa el és őrizze meg; ha továbbadja a készüléket, mellékelje azt is a termékhez. Használat előtt teljes egészében távolítsa el a csomagolást.

FONTOS ÓVINTÉZKEDÉSEK

Kövesse az alábbi alapvető biztonsági óvintézkedéseket:

A készüléket csökkent fizikai, érzékelési vagy mentális képességekkel rendelkező személyek, illetve tapasztalattal vagy ismeretekkel nem rendelkező személyek is használhatják, amennyiben megfelelő útmutatást kapnak vagy felügyelet alatt állnak, és megértik a készülék használatából eredő veszélyeket. A készüléket gyerekek nem használhatják, és nem játszhatnak azzal.

A készüléket és a vezetékeket gyermekek számára nem elérhető helyen kell tartani.

A készülék helytelen használata sérülést okozhat.

⚠ A készülék felületei felforrósodnak. A maradék hő miatt használat után forróak maradnak a felületek.

Ne merítse folyadékba a készülék vázát.

Ha a kábel megrongálódott, ki kell cseréltetni a gyártóval, egy szerviz munkatársával vagy egy hasonlóan szakképzett személlyel, hogy elkerülje a veszélyeket.

A fűtőegység felszíne még meleg lehet használat után.

A kávégépet nem szabad szekrénybe helyezni használat közben.

A készüléket az utasításoknak megfelelően használja. A helytelen használat potenciális sérülést, áramütést okozhat, illetve egyéb kockázattal járhat.

Felügyelet mellett, valamint biztonságos módon lebonyolított képzést követően a készüléket fizikailag, mentálisan sérült, gyengén látó vagy halló emberek is használhatják, illetve olyanok, akik nem rendelkeznek tapasztalattal, illetve szaktudással. A felhasználóknak tisztában kell lenniük az esetleges kockázatokkal.

A készüléket otthoni és ahhoz hasonló felhasználásra tervezték:

- üzletek, irodák és egyéb munkahelyek konyhájában;
- a vendégek által hotelekben, motelekben, illetve egyéb lakókörnyezetben;
- reggelit kínáló szálláshelyeken;
- tanyai háztartásban.

⊗ Ne használja a készüléket fürdőkád, zuhanyzó, medence vagy egyéb vizet tartalmazó edény mellett.

- Helyezze a készüléket egy stabil, sík, hőálló felületre.
- A készüléket az utasításokban leírtakon kívül más célra ne használja.
- Ne működtesse a készüléket, ha az megrongálódott vagy hibásan működik.

ALKATRÉSZEK

- | | | |
|-------------------------|---------------------|---|
| 1. Kávéadagoló és fedél | 5. Vezérlőpanel | 9. Szűrőtartó |
| 2. Örlésszabályzó | 6. Melegítő lap | 10. #4 papír szűrő (a csomag nem tartalmazza) |
| 3. Víz tartály | 7. Kancsó | 11. Tisztítókefe |
| 4. Kijelző | 8. Szűrőtartó kamra | |

AZ ELSŐ HASZNÁLAT ELŐTT

Kövesse az ELŐRÖLT KÁVÉ ÜZEMMÓD használati utasításait, de NE használjon se filtert, se kávé. Amint a víz végigkeringett a készüléken, öntse ki. Mossa ki, majd szárítsa meg a kancsót.

A KÁBEL TÁROLÁSA

A felesleges hosszúságú hálózati kábel tárolás céljából visszanyomható a készülékbe. Tároláshoz nyomja vissza a felesleges hosszúságú kábelt a készülékbe.

ÁLLÍTSA BE AZ ÓRÁT

A kávéfőző használatához nem szükséges beállítania az órát. Csak akkor lesz rá szüksége, ha használni szeretné az időzítőt.

1. Dugja a csatlakozót a konnektorba.
2. A kijelzőn 12:00 látható
3. Adja meg a megfelelő időpontot a **hr** (óra) és **min** (perc) gombok használatával, 24 órás formátumban.
- Az óra a kávéfőző áramtalanításáig megtartja a beállított időpontot.
- Adjon meg egy új időpontot a **hr** (óra) és **min** (perc) gombok használatával. Ha 15 másodpercen belül nem nyomja meg a **hr** (óra) vagy a **min** (perc) gombot, akkor a kávéfőző az előzőleg megadott időpontra áll vissza.

SZABÁLYZÓK ÉS KIJELEZŐ

SZABÁLYZÓK	
hr, min	Az idő (óra és perc) beállítására használatos
	A kávé erősségének. Őrlési és főzési üzemmód esetén a lehetőségek a következők: normál közepes erős. Az alapérték a . Előőrölt kávé üzemmód esetén a KI és BE lehetőségek közül választhat.
	A jelenleg lefőzni kívánt bögre kávék száma (kizárólag őrlési és főzési üzemmód). A tartályban lévő vízmennyiségtől függően választja ki a leőrölt kávé mennyiségét. Lehetőségek: 2, 4, 6, 8 és 10 . Az alapértelmezett érték a 8 .
	Az időzítő beállításához használatos.
	Üzemmód kiválasztása. Ezzel a gombbal tudja kiválasztani az őrlési és főzési üzemmódot (a kijelzőn a fog megjelenni), vagy az előőrölt kávé üzemmódot (a kijelzőn a fog megjelenni).
	Elkezd a főzést.
	Megkezd az öntisztítási üzemmódot.

MEGJELENÍTETT IKONOK	
	A jelenleg kiválasztott kávéerősséget jeleníti meg. Őrlési és főzési üzemmód esetén a kijelzőn az normál, közepes vagy erős kijelzés látható. Előőrölt kávé üzemmód esetén, amennyiben az erősség üzemmód KI van kapcsolva, az ikon nem látható. Amennyiben az erősség üzemmód BE van kapcsolva, az ikon megjelenik a kijelzőn.
2, 4, 6, 8 és 10	A jelenleg lefőzni kívánt bögre kávék számát jeleníti meg (kizárólag őrlési és főzési üzemmód).
	Őrlési és főzési üzemmód kiválasztva.
	Előőrölt kávé üzemmód kiválasztva.
CLE	A készüléket ki kell tisztítani. Használja az öntisztítási funkciót.

MŰKÖDÉSI ÜZEMMÓDOK

A kávéfőzőnek két működési üzemmódja van.

ŐRLÉSI ÉS FŐZÉSI ÜZEMMÓD

Ez az üzemmód friss kávészemeket használ a kávé elkészítéséhez.

ELŐŐRÖLT KÁVÉ ÜZEMMÓD

Ez az üzemmód közvetlenül a filterbe töltött előőrölt kávékat használ a kávé elkészítéséhez.

AZ ŐRLÉSI ÉS FŐZÉSI ÜZEMMÓD HASZNÁLATA

A kávé minősége és aromája a kávébab típusától, az őrlés finomságától és a főzési időtől függ. Azt ajánljuk, hogy kísérletezzen az őrlés finomságával és a kávéerősség gombbal addig, amíg meg nem találja az Önnek legmegfelelőbb beállítást.

1. Az őrlési és főzési üzemmód kiválasztásához, addig nyomja a gombot, amíg az ikon meg nem jelenik a kijelzőn.
2. A tartályt a szükséges víz pontos mennyiségével tölts fel. Vigyázat: vegye figyelembe, hogy a főzés az ÖSSZES vizet elhasználja, amit a tartályba tesz.
3. Nyissa fel a szűrőtartót, majd tegyen bele egy 4-es számú papír szűrőt, és zárja be a tartót.
4. Nyissa fel a kávéadagoló fedelét, és tölts meg friss kávészemekkel. Ne tölts túl az adagolót, hogy vissza tudja helyezni a fedelet. A tömítésnek köszönhetően frissek maradnak a kávészemek.
5. Tekerje el az őrlésszabályzót a kívánt beállításra (● finom, ● közepes és ● durva).
6. Nyomja meg a gombot a lefőzni kívánt bögre kávék számának kiválasztásához. A kiválasztott beállítás attól fog függni, hogy mennyi víz van a tartályban. Például, ha a **6** bögre jelig töltötte fel a tartályt, akkor a bögre kávék számát is állítsa **6**-ra. Az alapértelmezett beállítás a **8**.
7. A gombbal válassza ki a kívánt kávéerősséget. Az alapértelmezett beállítás a .
8. A főzés elindításához nyomja meg a gombot. Egy rövid idő után elkezdődik az őrlés, és a gomb körüli fény villogni fog a kávé főzése közben.
9. Amint lefőtt a kávé, a fény nem fog villogni, hanem folyamatosan égni fog.

AZ ELŐŐRÖLT KÁVÉ ÜZEMMÓD HASZNÁLATA

1. Az előőrölt kávé üzemmód kiválasztásához, nyomja meg a gombot, amíg az ikon meg nem jelenik a kijelzőn.
2. A tartályt a szükséges víz pontos mennyiségével tölts fel. Vigyázat: vegye figyelembe, hogy a főzés az ÖSSZES vizet elhasználja, amit a tartályba tesz.
3. Nyissa fel a szűrőtartót, majd tegyen bele egy 4-es számú papír szűrőt.
4. Minden nagy bögréhez 6 gr őrlött filteres kávé adagoljon a filterbe. Az őrlött kávé mennyisége attól fog függni, hogy mennyi víz van a tartályban. Például, ha a **6** bögre jelig töltötte fel a tartályt, akkor **6** adag őrlött kávé adjon hozzá.
5. Zárja le a szűrőtartót.
6. A gombbal válassza ki a kívánt kávéerősséget. Az alapérték a KI. A kávéerősség BE értékre állítása erősebb főzetet eredményez, mivel ez lelassítja az előőrölt kávé keresztáramló víz sebességét.
7. A főzés elindításához nyomja meg a gombot. Egy rövid idő után elkezdődik az őrlés, és a gomb körüli fény villogni fog a kávé főzése közben.
8. Amint lefőtt a kávé, a fény nem fog villogni, hanem folyamatosan égni fog.











MELEGEN TARTÁS

- A lefőzés után a melegítő lap melegen tartja a kávé még 40 percig. A melegen tartó üzemmódot a ► gomb körüli fény kigyúlása jelzi. 40 perc után el fog aludni ez a fény.

AZ IDŐZÍTŐ HASZNÁLATA

Megjegyzés: Ügyeljen arra, hogy az idő helyesen legyen beállítva. Ehhez használja a **hr** (óra) és **min** (perc) gombokat.

1. Készítse elő a kávéfőzőt a használni kívánt üzemmódnak megfelelően, de ne nyomja meg az ► gombot a főzés indításához.
 2. Nyomja meg az  gombot, a gomb és a kijelzőn lévő  ikon villogni kezd.
 3. Az  gomb megnyomását követő 10 másodpercen belül adja meg a **hr** (óra) és **min** (perc) gombok használatával azt az időpontot, amikor szeretné, hogy a kávéfőző megkezdje a főzést.
 4. Ha már volt előzőleg beprogramozott időpont, akkor az villogni fog a kijelzőn, ellenkező esetben a kijelzőn az alapértelmezett, 8:00 érték látható.
 5. Az időpont megadását követő 10 másodperc múlva az  gomb abbahagyja a villogást és folyamatosan világít. A kijelzőn lévő  ikon szintén abbahagyja a villogást és folyamatosan világít. A kávéfőző most be van programozva a megadott időpontban történő kávéfőzésre.
- A program időpontjának ellenőrzéséhez nyomja meg az  gombot. A beprogramozott időpont 3 másodpercig megjelenik, majd ismét a napi idő lesz látható.
 - Ha a főzés megkezdése előtt törölni szeretné az időzítőt, nyomja meg és tartsa nyomva az  gombot 5 másodpercig, amíg az  lámpa ki nem alszik és az  ikon el nem tűnik a kijelzőről
 - Ha a főzés közben le szeretné állítani a kávéfőzőt, nyomja meg a ► gombot.

EGY CSÉSZE KÁVÉ GYORSAN

Ha egy gyors kávé szeretne a főzési ciklus lejártá előtt:

1. Bármikor kivetheti a kancsót. A csöpögésmentes szelep megakadályozza, hogy a kávé a főzőlapra csöpögjön.
2. A szűrőtartó túlcsoportulásának megakadályozásához cserélje ki a kancsót körülbelül 20 másodpercen belül.
3. Amikor kicseréli a kancsót, a csöpögésmentes szelep kinyílik, hogy kiengedje a megmaradt kávé.

ÁPOLÁS ÉS KARBANTARTÁS









ÁLTALÁNOS TISZTÍTÁS

1. Húzza ki a készüléket a konnektorból és hagyja kihűlni.
2. Öntse ki a szűrőtartó tartalmát a szemetesbe.
3. Az összes felületet törölje le tiszta nedves kendővel.
4. Kézzel mossa el a kancsót és a szűrőtartót. Törölje ki az adagolót egy konyhai törölőpapírral.
5. Az árnyékolt területet a H ábrán látható módon törölje le tiszta, nedves konyhai törölőpapírral. Szükség esetén, a kávémaradvány fellazításához használja a kefé.

Megjegyzés: ha több, mint 4 hétig nem használta a kávéfőzőjét, akkor azt ajánljuk, hogy kövesse AZ ELSŐ HASZNÁLAT ELO TT részben leírt lépéseket, mielőtt újból kávé főzne az eszközzel.

AZ ÓRLÓ TISZTÍTÁSA

Az órót szét lehet szerelni a tisztításhoz. Ha a felgyülemlt kávészemek eltávolítása nélkül próbálja meg szétszerelni az órót, akkor nagyon nehéz lesz újból összeszerelni. Az órót nem lehet szétszerelni, ha a kávéfőző melegen tartás üzemmódban van. Kövesse ezeket a lépéseket:

1. Tekerje el a kávéadagolót és a fedelet az óra járásának ellentétes irányban, egészen addig, amíg a ▼ szimbólum egy vonalban nem lesz a  szimbólummal (A. ábra).
2. Emelje le az adagolót, távolítsa el a fedelet és öntse ki a kávészemeket. Törölje ki az adagolót egy konyhai törölőpapírral.
3. Helyezze vissza a fedelet, majd illessze vissza az adagolót a kávéfőzőre úgy, hogy a ▼ szimbólum egy vonalban legyen a  szimbólummal. Tekerje el az adagolót az óramutató járásának megfelelő irányban, egészen addig, amíg a ▼ szimbólum egy vonalba nem lesz az  szimbólummal (B. ábra).
4. Tekerje az órleszabályzót a finom (●) beállításra.
5. Nyomja meg a  gombot a 6 bögrés beállítás kiválasztásához.
6. Nyomja meg a ► gombot. Egy pár pillanaton belül elindul az órlo. Amint megállt, majd egészen addig nyomja a ► gombot, amíg a ► fény ki nem alszik.
7. Ismét végezze el az 1. lépést a kávéadagoló eltávolításához.
8. Tekerje az órleszabályzót az  beállításra (C. ábra).
9. Emelje fel az órlofejen lévő fogantyút (D. ábra).
10. Emelje ki az eszköz vázából az órlofejet (E. ábra). Ha nem jön ki könnyen, akkor ellenőrizze, hogy az órlofejen lévő  jelzések egy vonalban vannak az  jelzésekkel (G. ábra).
11. Az órlofej és a készüléken belül azon területek tisztításához, ahová az órlofejet behelyezi, használja a tisztító kefé. Ne használjon vizet.
12. Úgy illessze vissza az órlofejet, hogy egy vonalban legyenek a  jelzések az  jelzésekkel, majd nyomja le az órlofejet (G. ábra). Hajtsa vissza a fogantyút.
13. Tekerje az órlofejet bármelyik órlesi beállításra.
14. Helyezze vissza az adagolót.

ÖNTISZTÍTÁS

60 lefőzési ciklus után a kijelzőn megjelenik a **CLE** (tisztítás) felirat és a  ikon, ami azt jelzi, hogy a készüléket vízkötleníteni kell. A vízkötlenítés kiüríti az idővel természetes módon lerakódó szennyeződések.

1. Használja a műanyag házú termékekhez való szabadalmaztatott vízkötlenítő márkát. Kövesse a vízkötlenítőhöz adott utasításokat.
 2. Öntse a vízkötlenítő oldatot a víztartályt a **max** jelig.
 3. Nyomja meg a  gombot.
 4. Elindul az automatikus öntisztítás, ami körülbelül 45 percig tart.
 5. Miután befejeződött a folyamat, kikapcsol a kávéfőző.
- Azoknak a garanciás termékeknek a javításáért, amelyeknek vízkő okozta a meghibásodását, díjat számítnak fel.

A TISZTÍTÁS GYAKORISÁGA

Napi - Szükség szerint távolítsa el a kávézaccot és a szűrőpapírokat. Tisztítsa meg a szűrőtartót és a kancsót. Az árnyékolt területet a H ábrán látható módon törölje le tiszta, nedves konyhai törlőpapírral. Szükség esetén, a kávémaradvány fellazításához használja a kefét.

Heti - Tisztítsa meg az őrlőt.

HIBAKÓDOK

A hibaelhárítás megkönnyítése érdekében, a kávéfőző az alábbi hibakódokat jelenítheti meg.

KÓD	JELENTÉS
E01	A kávéadagoló nincs megfelelően a helyére illesztve. Távolítsa el, majd helyezze vissza a kávéadagolót.
E02	A zár nyitva van (az őrlőfej alatt található). Húzza ki a készüléket a konnektorból és hagyja kihűlni. Az árnyékolt területet a H ábrán látható módon törölje le tiszta, nedves konyhai törlőpapírral. Szükség esetén, a kávémaradvány fellazításához használja a kefét.
E03	A zár nem tud bezáródni (az őrlőfej alatt található). Húzza ki a készüléket a konnektorból és hagyja kihűlni. Az árnyékolt területet a H ábrán látható módon törölje le tiszta, nedves konyhai törlőpapírral. Szükség esetén, a kávémaradvány fellazításához használja a kefét.

ÚJRAHASZNOSÍTÁS



Az alábbi jelölések valamelyikével ellátott készülékekben, valamint újratölthető és nem újratölthető akkumulátorokban jelen lévő veszélyes anyagok jelentette környezeti és egészségi kockázatok elkerülése érdekében ezeket tilos a háztartási hulladékkal együtt megsemmisíteni. Az elektromos és elektronikus termékeket, és, ha vannak, az újratölthető és nem újratölthető akkumulátorokat mindig a megfelelő hivatalos hulladék-újrahasznosító/begyűjtő központba kell vinni.

ÖNEMLİ GÜVENLİK KURALLARI

Aşağıdakiler dahil, tüm temel güvenlik önlemlerini izleyin:

Fiziksel, duymusal veya zihinsel kapasiteli veya gerekli bilgi ve deneyimden yoksun kişiler bu cihazı sadece denetim/talimat altında ve içerdiği tehlikeleri kavradıklarında kullanabilirler.

Çocuklar cihazı kullanmamalı veya onunla oyun oynamamalıdır.

Cihazı ve kablosunu, çocukların erişemeyeceği yerlerde tutun.

Cihazın yanlış biçimde kullanılması, yaralanmalara yol açabilir.

⚠ Cihazın yüzeyleri çok ısınabilir. Kalan ısı, yüzeyleri kullanımdan sonra sıcak tutmaya devam edecektir.

Cihazın gövdesini sıvıya daldırmayın.

Hasarlı elektrik kabloları, güvenlik açısından sadece üretici, üreticinin yetkili servisleri veya benzer niteliklere sahip kişiler tarafından değiştirilmelidir.

Kullanımdan sonra, ısıtma devresinin yüzeyinde sıcaklık kalabilir.

Kahve makinesi kullanım sırasında bir dolaba yerleştirilmemelidir.

Cihazı bu talimatlara göre kullanın. Herhangi bir yanlış kullanım potansiyel yaralanmalara, elektrik çarpmalarına veya diğer tehlikelere neden olabilir.

Bu cihaz, cihazın emniyetli bir şekilde kullanımına yönelik gözetim veya talimatlar verildiği ve ilgili tehlikeleri anladıkları takdirde, yetersiz fiziksel, duymusal veya zihinsel kapasiteleri olan veya bilgi veya deneyimi bulunmayan kişiler tarafından kullanılabilir.

Bu cihaz ev içinde ve aşağıdakiler gibi benzer uygulamalarda kullanım için tasarlanmıştır:

- mağazalar, ofisler ve diğer çalışma ortamlarındaki personel mutfak alanları;
- oteller, moteller ve diğer ev tipi ortamlarda müşteriler tarafından;
- oda-kahvaltı tipi ortamlar;
- çiftlik evleri.

⊗ Bu cihazı banyo küvetleri, duş tekneleri, lavabolar veya su içeren diğer kapların yakınında kullanmayı

- Cihazı sabit, düz, ısıya dayanıklı bir zemin üzerine yerleştirin.
- Cihazı, bu talimatlarda belirtilenler dışında bir amaçla kullanmayın.
- Hasarlı veya arızalı cihazları çalıştırmayın.

PARÇALAR

- | | | |
|---|-------------------------|---|
| 1. Kahve çekirdeği doldurma hunisi ve kapak | 5. Kumanda paneli | 9. Filtre yuvası |
| 2. Öğütme kumandası | 6. Elektrikli ocak | 10. Kağıt filtre no.4 (cihazla birlikte verilmez) |
| 3. Su tankı | 7. Sürahi | 11. Temizleme fırçası |
| 4. Ekran | 8. Filtre tutma haznesi | |

İLK KULLANIMDAN ÖNCE

ÖN-ÇEKİLMİŞ KAHVE MODUNU KULLANMA bölümündeki talimatları izleyin, ancak bunu bir filtre kağıdı veya kahve EKLEMEDEN gerçekleştirin. Suyu makine içinde tam devir yaptıktan sonra atın. Ardından karafi yıkayın ve kurutun.

SOĞUK DEPOLAMA

Fazla elektrik kablosu, depolama amacıyla cihazın gövdesine geri itilebilir.













Fazla elektrik kablosunu, cihazın gövdesine geri iterek depolayın.











SAATİ AYARLAYIN

Kahve makinesini kullanmak için saati kurmak şart değildir ancak zamanlayıcı işlevlerini kullanmak istiyorsanız, bu özelliği ayarlamanız gerekir.

1. Fişi elektrik prizine takın.
2. Ekranda 12:00 yanıp sönecektir.
3. Doğru zamanı 24 saat formatında ayarlamak için **hr** (saat) ve **min** (dakika) düğmelerini kullanın.
- Saat, ayarlarını kahve makinesinin fişi elektrik prizinden çekilinceye dek muhafaza edecektir.
- Yeni bir zamanı ayarlamak için **hr** (saat) ve **min** (dakika) düğmelerini kullanın. **hr** (saat) veya **min** (dakika) düğmelerinden birine 15 saniye içinde basmazsanız, kahve makinesi daha önce ayarlanmış zamanı tekrar göstermeye başlayacaktır.

KUMANDALAR VE EKCRAN

KUMANDALAR	
hr, min	Zamanı ayarlamak için kullanılır (saat ve dakika)
	Kahve sertliğini seçmek için kullanılır. Öğütme ve Demlenme modu için seçenekler:  normal  orta  sert. Varsayılan değer  'dir. Ön-çekilmiş kahve modu için seçenekler KAPALI (OFF) veya AÇIK (ON) şeklindedir.
	Demlenmekte olan fincan sayısı (yalnızca Öğütme ve Demlenme modu). Öğütülecek kahve miktarını, haznedeki su miktarına göre seçer. Seçenekler: 2, 4, 6, 8 ve 10 . Varsayılan değer 8 'dir.
	Zamanlayıcıyı kurmak için kullanılır.
	Mod seçimi. Bu düğme Öğütme ve Demlenme modu (ekranda  görüntülenir) veya ön-çekilmiş kahve modu (ekranda  görüntülenir) arasında seçim yapar.
	Demlenme sürecini başlatır.
	Kendiliğinden temizlik modunu başlatır.

EKCRAN SİMGELERİ	
  	O anda seçilen kahve sertliğini gösterir. Öğütme ve Demlenme modu için ekran görüntüsü:  normal  orta  sert. Ön-çekilmiş kahve modunda, sertlik modu KAPALI (OFF) olarak ayarlandığında bir  simgesi görüntülenmeyecektir. Sertlik modu AÇIK (ON) olarak ayarlandığında, ekranda  görüntülenecektir.
2, 4, 6, 8 ve 10	O anda demlenmekte olan, seçilmiş fincan sayısını gösterir (yalnızca Öğütme ve Demlenme modu).
	Öğütme ve Demlenme modu seçildi.
	Ön-çekilmiş kahve modu seçildi.
CLE 	Makinenin temizlenmesi gerekiyor. Kendiliğinden temizlik işlevini kullanın.

ÇALIŞTIRMA MODLARI

Kahve makinenizin iki adet çalıştırma modu bulunmaktadır.

ÖĞÜTME VE DEMLENME MODU







Bu mod, kahveyi yapmak için taze kahve çekirdeklerini kullanır.

ÖN-ÇEKİLMİŞ KAHVE MODU





Bu mod, kahveyi yapmak için filtreye doğrudan eklenen ön-çekilmiş kahveyi kullanır.

ÖĞÜTME VE DEMLENME MODUNU KULLANMA

Kahvenizin kalitesi ve lezzeti çekirdeklerin tipi, öğütme boyutu ve demlenme süresi ile belirlenir. Sizin için en uygun ayarı buluncaya dek öğütme boyutu ve kahve sertliği düğmesi ile denemeler yapmanızı tavsiye ediyoruz.

- Öğütme ve Demlenme modunu seçmek için  düğmesine, ekranda  simgesi görüntüleninceye dek basın.
- Hazneyi gereken miktarda su ile doldurun. Hazneye dolduracağınız TUM suyun demlenme programı sırasında kullanılacağını unutmayın.
- Filtre bölmesini açın ve filtre yuvasına bir No. 4 kağıt filtre yerleştirin. Bölmeyi kapatın.
- Kahve çekirdeği doldurma hunisinin kapağını açın ve onu taze kahve çekirdekleri ile doldurun. Huniyi, kapağı yerine tekrar kapatamayacak kadar çok doldurmayın. Kapak contası kahve çekirdeklerini iki kullanım arasında taze tutmanıza yardımcı olacaktır.
- Öğütme kumandasını çevirerek gerekli ayara getirin (●, ince, ● orta ve ● iri).
- Demleyeceğiniz fincan sayısını seçmek için  düğmesine basın. Seçtiğiniz ayar, hazneye eklediğiniz su miktarına bağlı olacaktır. Örneğin, hazneyi 6 fincan işaretine kadar doldurduysanız, fincan sayısını da 6 olarak ayarlayın. Varsayılan ayar 8'dir.
-  düğmesini kullanarak, istenilen kahve sertliğini seçin. Varsayılan değer 'dir.
- Demleme işlemini başlatmak için  düğmesine basın. Kısa bir süre sonra, öğütücü çalışmaya başlayacak ve düğmenin etrafındaki lamba yanıp sönerek kahvenin demlenmekte olduğunu belirtecektir.
- Kahve demlendiğinde, yanıp sönme sona erecek ve lamba sürekli yanmaya başlayacaktır.

ÖN-ÇEKİLMİŞ KAHVE MODUNU KULLANMA

- Ön-çekilmiş kahve modunu seçmek için  düğmesine, ekranda  simgesi görüntüleninceye dek basın.
- Hazneyi gereken miktarda su ile doldurun. Hazneye dolduracağınız TUM suyun demlenme programı sırasında kullanılacağını unutmayın.
- Filtre bölmesini açın ve filtre yuvasına bir No. 4 kağıt filtre yerleştirin.
- Filtreye, her büyük fincan için 6 gr çekilmiş filtre kahve ekleyin. Eklediğiniz çekilmiş kahve miktarı, hazneye eklediğiniz su miktarına bağlı olacaktır. Örneğin, hazneyi 6 fincan işaretine kadar doldurduysanız, 6 ölçü çekilmiş kahve ekleyin.
- Filtre bölmesini kapatın.
-  düğmesini kullanarak, istenilen kahve sertliğini seçin. Varsayılan değer KAPALI'dır (OFF). Kahve sertliği AÇIK (ON) şeklinde ayarlandığında, suyun ön-çekilmiş kahveden geçiş hızı yavaşlatılır ve daha sert bir demlenme elde edilir.
- Demleme işlemini başlatmak için  düğmesine basın. Kısa bir süre sonra, öğütücü çalışmaya başlayacak ve düğmenin etrafındaki lamba yanıp sönerek kahvenin demlenmekte olduğunu belirtecektir.
- Kahve demlendiğinde, yanıp sönme sona erecek ve lamba sürekli yanmaya başlayacaktır.



SICAK TUTMA

- Demlenme gerçekleştiğinde, ısıtıcı kahveyi 40 dakika boyunca sıcak tutacaktır. Sıcak tutma modu, ► düğmesinin etrafındaki lambanın yanması ile belirtilir. Lamba 40 dakika sonra sönecektir.

ZAMANLAYICIYI KULLANMA

Not: Saatin doğru zamana ayarlanmış olmasına dikkat edin. **hr** (saat) ve **min** (dakika) düğmelerini kullanın.

1. Kahve makinesini kullandığınız moda uygun şekilde hazırlayın, ancak demlenme sürecini başlatmak için ► düğmesine basmayın.
 2. ⌚ düğmesine basın. Düğme yanıp sönecek ve ekranda ⌚ simgesi yanıp sönmeye başlayacaktır.
 3. Kahve makinenizin demleme işlemine başlamasını istediğiniz zamanı girmek için, ⌚ düğmesine 10 saniye basarak **hr** (saat) ve **min** (dakika) düğmelerini kullanın.
 4. Daha önce programlanmış bir zaman varsa ekranda yanıp sönecek, aksi takdirde ekranda varsayılan 8:00 ayarı görüntülenecektir.
 5. Zamanı girme işlemi bitirmenizden 10 saniye sonra ⌚ düğmesinin yanıp sönmeye duracak ve sürekli yanmaya başlayacaktır. Ekrandaki ⌚ simgesinin yanıp sönmeye de sona erecek ve sürekli yanar duruma geçecektir. Kahve makineniz artık, demlenme işlemi girdiğiniz zamanda gerçekleştirmek için programlanmıştır.
- Program süresini kontrol etmek istiyorsanız ⌚ düğmesine basın. Programlanan süre 3 saniye boyunca görüntülenecek ve ardından güncel saate geri dönecektir.
 - Zamanlayıcıyı demlenme işlemi başlamadan önce iptal etmek istiyorsanız, ⌚ düğmesine basın ve ekrandaki ⌚ simgesi gözden kayboluncaya dek 5 saniye basılı tutun.
 - Kahve makinesini demleme sırasında durdurmak istiyorsanız, ► düğmesine basın.

HIZLI BIR FİNCAN

1. Sürahiye dilediğiniz zaman çıkarabilirsiniz. Damlama önleyici valf, kahvenin ocağa damlamasını önleyecektir.
2. Filtre yuvasının taşmasını önlemek için, karafı yaklaşık 20 saniye içinde tekrar yerine takın.
3. Karafı terine yerleştirdiğinizde, damlama önleyici valf kalan kalan kahvenin geçmesine izin vermek üzere açılır.

ÖZEN VE BAKIM

GENEL TEMİZLİK

1. Cihazın fişini prizden çekin ve soğumaya bırakın.
2. Filtre yuvasının içindekileri hafifçe vurarak çöpe boşaltın.
3. Tüm yüzeyleri nemli bezle silin.
4. Sürahiye ve filtre yuvasını elde yıkayın. Doldurma hunisini kağıt havlu ile silerek temizleyin.
5. Şekil H'de gösterilen gölgeli alanı, nemli bir kağıt havlu parçası ile silin. Gerekliyse, kahve kalıntılarını yumuşatmak için fırçayı kullanın.

Not: Kahve makinenizi 4 haftadan uzun süredir kullanmadıysanız, yeniden kahve demlemeye başlamadan önce İLK KULLANIMDAN ÖNCE bölümünde açıklanan adımları izlemenizi tavsiye ediyoruz.

ÖĞÜTÜCÜYÜ TEMİZLEME

Öğütücü, temizlenmek üzere demonte edilebilir. Öğütücüyü önce artakalan kahve çekirdeklerini gidermeden demonte etmeye çalışırsanız, doğru şekilde yeniden monte etmeniz son derece güç olacaktır. Öğütücü, kahve makinesi sıcak tutma modundayken temizlenemez. Şu adımları izleyin:

1. Kahve çekirdeği doldurma hunisi ve kapağını, ▼ sembolü ☑ sembolü ile aynı hizaya gelinceye dek saatin aksi yönünde döndürün (Şekil A).
2. Doldurma hunisini yukarı kaldırarak çıkarın, kapağı çıkarın ve tüm kahve çekirdeklerini boşaltın. Doldurma hunisini kağıt havlu ile silerek temizleyin.
3. Kahve makinesine önce kapağı, ardından doldurma hunisini, ▼ sembolü ile ☑ sembolünü aynı hizaya getirerek tekrar takın. Doldurma hunisini, ▼ sembolü ☑ sembolü ile aynı hizaya gelinceye dek saat yönünde döndürün (Şekil B).
4. Öğütme kumandasını çevirerek ince (●) ayara getirin.
5. 6 fincan ayarını seçmek için ☑ düğmesine basın.
6. ► düğmesine basın. Birkaç saniye sonra öğütücü çalışmaya başlayacaktır. Durduktan sonra ► düğmesine, ► lambası sönmeye dek basın.
7. Kahve çekirdeği doldurma hunisini çıkarmak için tekrar Adım 1'i izleyin.
8. Öğütme kumandasını çevirerek ☑ ayarına getirin (Şekil C).
9. Öğütme başlığının üzerindeki kolu yukarı kaldırın (Şekil D).
10. Öğütme başlığını cihazın gövdesinden yukarı doğru kaldırarak çıkarın (Şekil E). Kolaylıkla ayrılmıyorsa, öğütme başlığının üzerindeki ⬆ işaretlerinin ⬆ işaretleri ile aynı hizada olmasını sağlayın (Şekil G).
11. Öğütme başlığını ve cihaza takıldığı alanı temizlemek için temizleme fırçasını kullanın. Su kullanmayın.
12. Öğütme başlığını, öğütme başlığının üzerindeki ⬆ işaretlerini ⬆ işaretleri ile aynı hizaya getirerek ve aşağı doğru bastırarak tekrar yerine takın (Şekil G). Kolu tekrar katlayın.
13. Öğütme kumandasını çevirerek herhangi bir öğütme ayarına getirin.
14. Doldurma hunisini tekrar yerine takın.

KENDİLİĞİNDEN TEMİZLİK (SELF CLEAN)

60 demlenme programından sonra cihazda kireç giderme işleminin yapılması gerektiğini belirtmek için, ekranda **CLE** (temizleme) ve ☑ simgesi görüntülenecektir. Kireç giderme işlemi, zamanla doğal olarak biriken kalıntıları temizler.

1. Plastik gövdeli ürünlerde kullanıma uygun, tescilli bir kireç giderici ürün kullanın. Üreticinin ürünle birlikte verdiği talimatları uygulayın.
 2. Kireç giderme solüsyonunu su haznesine, **max** işaretine kadar dökün.
 3. ☑ düğmesine basın.
 4. Otomatik 'kendiliğinden temizlik (self clean)' süreci başlayacak ve yaklaşık 45 dakika sürecektir.
 5. Süreç tamamlandığında, kahve makineniz kendiliğinden kapanacaktır.
- Garanti kapsamında kireç nedeniyle arızalı olarak gelen ürünlerin onarımları ücrete tabi olacaktır.

TEMİZLEME SIKLIĞI

Günlük: Kullanılmış tüm kahve çekirdeklerini ve filtre kağıtlarını gereken şekilde çıkarın. Filtre tutucusunu ve karafı temizleyin. Şekil H'de gösterilen gölgeli alanı nemli bir kağıt havlu ile silin. Gerekliyse, kahve kalıntılarını yumuşatmak için fırçayı kullanın.

Haftalık: Öğütücüyü temizleyin.

HATA KODLARI

Kahve makineniz, sorun giderme konusunda size yardımcı olmak için aşağıda verilen hata kodlarından birini görüntüleyebilir.

KOD	ANLAMI
E01	Kahve çekirdeği doldurma hunisi doğru şekilde takılmamış. Kahve çekirdeği doldurma hunisini çıkarın ve tekrar takın.
E02	(Öğütme başlığının altında yer alan) sürgü açık kalmıştır. Cihazın fişini elektrik prizinden çıkarın ve soğumasını bekleyin. Şekil H'de gösterilen gölgeli alanı nemli bir kağıt havlu ile silin. Gerekliyse, kahve kalıntılarını yumuşatmak için fırçayı kullanın.
E03	(Öğütme başlığının altında yer alan) sürgü kapatılmıyor. Cihazın fişini elektrik prizinden çıkarın ve soğumasını bekleyin. Şekil H'de gösterilen gölgeli alanı nemli bir kağıt havlu ile silin. Gerekliyse, kahve kalıntılarını yumuşatmak için fırçayı kullanın.

GERİ DÖNÜŞÜM

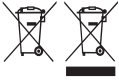

Tehlikeli maddelerin yol açacağı çevre ve sağlık sorunlarını önlemek için, şu sembollerden biri ile işaretlenmiş cihazlar ve şarj edilebilir ve tek kullanımlık piller genel evsel atıklarla birlikte çöpe atılmamalıdır. Elektrikli ve elektronik ürünleri ve ilgili olabilecek şarj edilebilir ve tek kullanımlık pilleri her zaman resmi, uygun bir geri dönüşüm/toplama noktasına bırakın.

Bakanlıkça tespit ve ilan edilen kullanım ömrü 7 yıldır

Taşıma ve nakliye sırasında dikkat edilecek hususlar :
Ürünü düşürmeyiniz
Darbelere maruz kalmamasını sağlayınız
Cihazı nakliye sırasında orijinal ambalajında taşıyınız.

PREVEDERI IMPORTANTE DE SIGURANȚĂ

Respectați măsurile de siguranță de bază, inclusiv:

Acest aparat poate fi folosit de către persoane cu capacități fizice, senzoriale sau mentale reduse sau lipsite de experiență și cunoștințe dacă sunt supravegheate/instruite și înțeleg pericolele la care se supun.

Copiii nu trebuie să folosească sau să se joace cu aparatul.

Nu lăsați aparatul și cablul la îndemâna copiilor.

Utilizarea incorectă a aparatului poate produce leziuni.

⚠ Suprafețele aparatului se vor încinge. Căldura reziduală va păstra suprafețele fierbinți după utilizare.

Nu scufundați corpul aparatului în lichid.

În cazul în care cablul este deteriorat, trebuie înlocuit de către fabricant, agentul de service sau orice altă persoană calificată, pentru a evita accidentele.

Pe suprafața de încălzire persistă căldură reziduală după utilizare.

Pe durata utilizării, cafetiera nu trebuie așezată în dulap.

Întrebuințați acest aparat de uz casnic în conformitate cu aceste instrucțiuni. Orice întrebuițare ce contravine instrucțiunilor poate genera răni/leziuni, șocuri electrice sau alte asemenea accidente.

Acest aparat de uz casnic poate fi întrebuințat și de către persoanele cu capacități fizice, senzoriale sau mentale reduse ori cu lipsă de experiență și cunoștințe, dacă li s-au oferit îndrumări ori instrucțiuni cu privire la modul de întrebuințare în condiții de siguranță și dacă înțeleg posibilele pericole aferente.

Acest aparat este destinat uzului casnic și poate fi întrebuințat deopotrivă în situații similare precum cele de mai jos:

- în raioane de articole de bucătărie din magazine de specialitate, spații de birouri și alte asemenea medii de lucru;
 - de către clienți într-un hotel, motel sau alt spațiu rezidențial similar;
 - într-un spațiu de tip pensiune;
 - la o fermă.
- ⊗ Nu folosiți acest aparat lângă cadă, duș, chiuvetă sau alte recipiente ce conțin apă.
- Așezați aparatul pe o suprafață stabilă, nivelată, termorezistentă.
 - Nu folosiți aparatul în niciun alt scop decât cel descris în aceste instrucțiuni.
 - Nu operați aparatul dacă este stricat sau nu funcționează corect.

PĂRȚI COMPONENTE

- | | | |
|---|-------------------------|---|
| 1. Vas pentru boabele de cafea și capac | 5. Panoul de comandă | 9. Suport filtru |
| 2. Comandă măcinare | 6. Plită | 10. Filtru de hârtie nr. 4 (nefurnizat) |
| 3. Rezervor apă | 7. Carafă | 11. Perie de curățare |
| 4. Afișaj | 8. Cameră suport filtru | |

ÎNAINTE DE PRIMA UTILIZARE

Urmați instrucțiunile de sub secțiunea UTILIZARE MOD MĂCINARE PREALABILĂ CAFEA, dar FĂRĂ a adăuga un filtru de hârtie sau cafea. Odată ce apa a trecut prin aparat, aruncați-o. Spălați apoi uscați carafa.

DEPOZITAREA CABLULUI

Cablul de alimentare în exces poate fi împins înapoi în corpul aparatului pentru depozitare.

Depozitați cablul în exces împingându-l înapoi în corpul aparatului.

CONFIGURAȚI CEASUL

Setarea ceasului nu este necesară pentru a utiliza cafetiera, dar este necesară dacă doriți să utilizați funcțiile temporizatorului.

1. Introduceți ștecărul în priza de alimentare.
2. 12:00 va lumina intermitent pe afișaj.
3. Utilizați butoanele **hr** (ore) și **min** (minute) pentru a seta ora corectă în format de 24 de ore.
- Ceasul își va păstra setările până când aparatul de cafea este deconectat.
- Utilizați butoanele **hr** (ore) și **min** (minute) pentru a seta o oră nouă. Dacă nu apăsați butoanele **hr** (ore) și **min** (minute) în 15 secunde, aparatul de cafea va reveni la afișarea orei setate anterior.

COMENZI ȘI AFIȘARE

COMENZI	
hr, min	Folosite pentru a seta timpul (ore și minute)
	Folosite pentru a selecta tăria cafelei. Pentru modul Măcinare și fierbere opțiunile sunt: normal mediu tare. Valoarea implicită este . Pentru modul măcinare prealabilă cafea, opțiunile sunt DEZACTIVAT sau ACTIVAT.
	Numărul de cești care se fierb (numai modul Măcinare și fierbere). Selectează cantitatea de cafea care va fi măcinată în funcție de cantitatea de apă din rezervor. Opțiuni: 2, 4, 6, 8 și 10 . Valoarea implicită este 8 .
	Folosită pentru a seta temporizatorul.
	Selectare mod. Acest buton selectează modul Măcinare și fierbere (ecranul va afișa) sau modul măcinare prealabilă cafea (ecranul va afișa)
	Începe procesul de fierbere.
	Inițiază modul curățare automată.

AFIȘARE PICTOGRAME	
	Afișează tăria cafelei selectate în prezent. Pentru modul Măcinare și fierbere, afișajul arată: normal mediu tare. Pentru modul măcinare prealabilă cafea, dacă modul de tărie este setat la DEZACTIVAT, nu va apărea pictograma . Dacă modul de tărie este setat la ACTIVAT, afișajul va afișa .
2, 4, 6, 8 și 10	Afișează numărul de selectat în prezent de cești care trebuie fierți (numai modul Măcinare și fierbere).
	Modul Măcinare și fierberea selectat.
	Modul Măcinare prealabilă cafea selectat.
CLE	Aparatul necesită curățare. Folosiți funcția curățare automată.

MODURI DE FUNCȚIONARE

Aparatul dvs. de cafea are două moduri de funcționare.

MODUL MĂCINARE ȘI FIERBERE.

Acest mod folosește boabe de cafea proaspete.

MODUL MĂCINARE PREALABILĂ CAFEA

Acest mod folosește cafea măcinată în prealabil adăugată direct la filtru pentru a face cafeaua.

FOLOSIREA MODULUI MĂCINARE ȘI FIERBERE

Calitatea și aroma cafelei sunt determinate de tipul de boabe, de mărimea măcinării și de timpul de fierbere. Vă recomandăm să experimentați butonul pentru mărimea măcinării și pentru tăria cafelei până când găsiți cele mai potrivite setări pentru gustul dvs.

1. Pentru a selecta modul Măcinare și fierbere, apăsați butonul până când se afișează pictograma .
2. Umpleți rezervorul cu cantitatea necesară de apă. Rețineți că în timpul ciclului de fierbere, va fi folosită TOATĂ apa introdusă în rezervor.
3. Deschideți compartimentul pentru filtru și așezați un filtru de hârtie numărul 4 în suport. Închideți compartimentul.
4. Deschideți capacul vasului de cafea și umpleți-l cu boabe de cafea proaspete. Nu supraîncărcați vasul astfel încât să puteți închide capacul. Garnitura capacului va ajuta la păstrarea boabelor de cafea proaspete între folosiri.
5. Rotiți comanda de măcinare la setarea necesară (fin, mediu și grunjos).
6. Apăsați butonul pentru a selecta numărul de cești pe care le fierbeți. Setarea pe care o alegeți depinde de cantitatea de apă adăugată în rezervor. De exemplu, dacă ați umplut rezervorul la marcajul de 6 cești, setați și numărul de cești la 6. Setarea implicită este 8.
7. Selectați tăria dorită a cafelei folosind butonul . Setarea implicită este .
8. Apăsați butonul pentru a începe fierberea. După o perioadă scurtă de timp, rășnița va funcționa și lumina din jurul butonului va clipi în timp ce cafeaua se va fierbe.
9. Odată ce cafeaua este fiartă, lumina nu va mai clipi și va rămâne aprinsă.

FOLOSIREA MODULUI MĂCINARE PREALABILĂ CAFEA

1. Pentru a selecta modul Măcinare prealabilă cafea, apăsați butonul până când pictograma se afișează pe ecran.
2. Umpleți rezervorul cu cantitatea necesară de apă. Rețineți că în timpul ciclului de fierbere, va fi folosită TOATĂ apa introdusă în rezervor.
3. Deschideți compartimentul pentru filtru și așezați un filtru de hârtie numărul 4 în suport.
4. Pentru fiecare ceașcă mare, adăugați 6 g de cafea măcinată la filtru. Cantitatea de cafea măcinată pe care o adăugați va depinde de cantitatea de apă adăugată în rezervor. De exemplu, dacă ați umplut rezervorul la marcajul de 6 cești, adăugați 6 măsuri de cafea măcinată.
5. Închideți compartimentul filtrului.
6. Selectați tăria dorită a cafelei folosind butonul . Setarea implicită este DEZACTIVAT. Setarea tăriei cafelei la ACTIVAT va produce o cafea mai tare prin încetinirea ritmului prin care trece apa prin cafeaua măcinată în prealabil.
7. Apăsați butonul pentru a începe fierberea. După o perioadă scurtă de timp, rășnița va funcționa și lumina din jurul butonului va clipi în timp ce cafeaua se va fierbe.
8. Odată ce cafeaua este fiartă, lumina nu va mai clipi și va rămâne aprinsă.



MOD DE VEGHE

- Odată fiartă, plita va păstra cafeaua caldă timp de 40 de minute după fierbere. Modul de veghe este indicat de lumina din jurul butonului ► care se aprinde. După 40 de minute, lumina se va stinge.

UTILIZAREA TEMPORIZATORULUI

Notă: asigurați-vă că ceasul este setat la ora corectă. Folosiți butoanele **hr** (ore) și **min** (minute).

1. Pregătiți aparatul de cafea în funcție de modul pe care îl utilizați, dar nu apăsați butonul ► pentru a începe fierberea.
 2. Apăsați butonul ①. Butonul va clipi și pictograma ① va lumina intermitent pe afișaj.
 3. În 10 secunde de la apăsarea butonului ①, folosiți butoanele **hr** (ore) și **min** (minute) pentru a introduce ora la care doriți ca aparatul dvs. de cafea să înceapă fierberea.
 4. Dacă a fost programată anterior o oră, aceasta va lumina intermitent pe afișaj, în caz contrar pe afișaj va apărea setarea implicită 08:00.
 5. După 10 secunde după ce ați terminat de introdus ora, butonul ① nu va mai lumina intermitent și va rămâne aprins. Pictograma ① de pe afișaj se va opri din luminat, de asemenea, și va rămâne aprinsă. Aparatul dvs. de cafea este acum programat să înceapă fierberea la ora pe care ați introdus-o.
- Dacă doriți să verificați ora programată, apăsați butonul ①. Ora programată se va afișa timp de trei secunde și apoi va reveni la ora din zi.
 - Dacă doriți să anulați temporizatorul înainte de începerea fierberii, apăsați și mențineți apăsat butonul ① timp de cinci secunde până când lumina ① se stinge și pictograma ① dispăre de pe afișaj.
 - Dacă doriți să opriți cafetiera în timpul fierberii, apăsați butonul ►.

O CEAȘĂ RAPIDĂ

Dacă vreți repede o ceașcă de cafea înainte de sfârșitul ciclului de fierbere:

1. Puteți lua carafa oricând. Supapa anti-picurare va preveni picurarea cafelei pe plită.
2. Pentru a preveni umplerea excesivă a suportului filtrului, reasezați carafa în maximum 20 secunde.
3. Când veți reaseza carafa, se va deschide supapa anti-picurare, permițând curgerea restului de cafea.

ÎNGRIJIRE ȘI ÎNTREȚINERE

CURĂȚARE GENERALĂ

1. Scoateți aparatul din priză și lăsați-l să se răcească.
2. Aruncați conținutul suportului filtrului la coșul de gunoi.
3. Ștergeți suprafețele exterioare cu o cârpă umedă curată.
4. Spălați carafa și suportul filtrului cu mână. Ridicați vasul, scoateți capacul și goliți boabele de cafea. Ștergeți vasul cu hârtie.
5. Ștergeți zona hașurată afișată în Fig. H cu o bucată de hârtie umedă. Folosiți peria, dacă este necesar, pentru a îndepărta resturile de cafea.

Notă: dacă nu ați utilizat aparatul de cafea mai mult de patru săptămâni, vă recomandăm să urmați pașii de sub secțiunea ÎNAINTE DE PRIMA UTILIZARE înainte de a fierbe din nou cafea.

CURĂȚAREA RĂȘNIȚEI

Rășnița poate fi dezasamblată pentru a o curăța. Dacă încercați să dezasamblați rășnița fără a elimina mai întâi orice surplus de boabe de cafea, va fi foarte dificil să o reasamblați corect. Rășnița nu poate fi curățată dacă aparatul de cafea se află în modul de veghe. Urmăriți acești pași:

1. Răsuciți vasul de boabe de cafea și capacul spre stânga până când simbolul ▼ se aliniează cu simbolul ☐ (Fig. A).
2. Ridicați vasul, scoateți capacul și goliți boabele de cafea. Ștergeți vasul cu hârtie.
3. Așezați din nou capacul, apoi reintroduceți vasul în aparatul de cafea aliniind simbolul ▼ cu simbolul ☐. Răsuciți vasul spre dreapta până când simbolul ▼ se aliniează cu simbolul ☐ (Fig. B).
4. Rotiți comanda de măcinare la setarea fină (●).
5. Apăsați butonul ☼ pentru a selecta setarea de 6 cești.
6. Apăsați butonul ►. După câteva momente, rășnița va porni. După ce s-a oprit, apăsați butonul ► până când lumina butonului ► se stinge.
7. Urmăriți din nou pasul 1 pentru a scoate vasul de boabe.
8. Rotiți comanda de măcinare la setarea ☺ (Fig. C).
9. Ridicați mânerul de pe capul de măcinare (Fig. D).
10. Ridicați capul de măcinare al carcasei aparatului (Fig. E). Dacă nu se ridică ușor, asigurați-vă că marcajele ■ de pe capul de măcinare sunt aliniate cu marcajele ↑ (Fig. G).
11. Folosiți peria de curățare pentru a curăța capul de măcinare și zona în care se introduce în aparat. Nu folosiți apă.
12. Remontați capul de măcinare aliniind marcajele ■ de pe capul de măcinare cu marcajele ↑ și apăsându-l (Fig. G). Rabatați mânerul în jos.
13. Rotiți comanda de măcinare la oricare dintre setările de măcinare.
14. Remontați vasul.

CURĂȚARE AUTOMATĂ

După 60 de cicluri de fierbere, afișajul va afișa **CLE** (curățare) și pictograma ☼ pentru a indica faptul că aparatul are nevoie de detartrare. Detartrarea curăță depunerile ce apar în mod natural în timp.

1. Folosiți o marcă corespunzătoare de detartrant, potrivită pentru produsele din plastic. Urmăriți instrucțiunile detartrantului.
 2. Turnați soluție de detartrare în rezervorul de apă până la marcajul **max**.
 3. Apăsați butonul ☼.
 4. Procesul de curățare automată va începe și va continua timp de aproximativ 45 de minute.
 5. După terminarea procesului, aparatul dvs. de cafea se va opri.
- Produsele aflate în garanție, returnate din cauza defecțiunilor provocate de particule de calcar, vor fi reparate aplicându-se un preț de reparare.

FRECVENȚA DE CURĂȚARE

Zilnic - Îndepărtați zațul de cafea folosită și filtrul de hârtie, după cum este necesar. Curățați suportul filtrului și carafa. Ștergeți zona hașurată prezentată în Fig. H cu o bucată de hârtie umedă. Folosiți peria, dacă este necesar, pentru a îndepărta resturile de cafea.

Săptămânal - Curățați râșnița.

CODURI DE EROARE

Pentru a asista la depanare, aparatul dvs. de cafea poate afișa unul dintre următoarele coduri de eroare.

COD	SEMNIFICAȚIE
E01	Vasul de cafea nu este montat corect. Scoateți și apoi remontați vasul de cafea.
E02	Obturatorul este deschis (situat sub capul de măcinare). Deconectați aparatul și lăsați-l să se răcească. Ștergeți zona hașurată afișată în Fig. H cu o bucată de hârtie umedă. Folosiți peria, dacă este necesar, pentru a îndepărta resturile de cafea.
E03	Obturatorul nu se poate închide (situat sub capul de măcinare). Deconectați aparatul și lăsați-l să se răcească. Ștergeți zona hașurată afișată în Fig. H cu o bucată de hârtie umedă. Folosiți peria, dacă este necesar, pentru a îndepărta resturile de cafea.

RECICLAREA



Pentru a evita problemele de mediu și de sănătate cauzate de substanțele periculoase, aparatele și bateriile reîncărcabile și cele obișnuite marcate cu unul dintre aceste simboluri, nu trebuie eliminate împreună cu deșeurile municipale nesortate. Eliminați întotdeauna produsele electrice și electronice și, după caz, bateriile reîncărcabile și cele obișnuite, la un punct de reciclare/colectare corespunzător.



ВАЖНИ ПРЕДПАЗНИ МЕРКИ

Следвайте основните мерки за безопасност, включително:

Този уред може да се ползва от хора с ограничени физически, сетивни или умствени възможности, или без опит и познания, ако са наблюдавани/инструктирани и осъзнават опасностите.

Деца не трябва да използват или да играят с уреда.

Дръжте уреда и кабела далеч от достъпа на деца.

Неправилната употреба на уреда може да доведе до нараняване.

▲ Повърхността на уреда ще се нагорещи. Остатъчната топлина ще поддържа повърхностите нагорещени след употреба.

Не потапяйте тялото на уреда в течност.

Ако кабелът е повреден, той трябва да се подмени от производителя, негов представител за сервизно обслужване или друго квалифицирано за тази цел лице, за да се избегне всякакъв риск.

Повърхността на нагревателния елемент е подложена на остатъчна топлина след употреба.

Кафе машината не трябва да се поставя в шкаф по време на употреба.

Използвайте уреда в съответствие с тези инструкции. Неправилната употреба може да доведе до нараняване, токов удар или други опасности.

Този уред може да се използва от лица с ограничени физически, сетивни или умствени способности, или липса на опит и познания, ако са наглеждани или инструктирани във връзка с безопасната употреба на уреда и разбират опасностите.

Този уред е предназначен за употреба в домашни условия и подобни приложения, като:

- кухненските зони към магазини, офиси и други работни среди;
- от клиенти в хотели, мотели и други видове жилищни среди;
- среди от типа къщи за гости с легло и закуска;
- фермерски къщи.

⊗ Не използвайте цей пристрій поблизу ван, душів, басейнів та інших резервуарів із водою.

- Поставете уреда на твърда, равна, топлоустойчива повърхност.
- Не използвайте уреда за други цели, освен тези, описани в настоящите инструкции.
- Не използвайте уреда, ако е повреден или не работи изрядно.

ЧАСТИ

- | | | |
|---------------------------------------|------------------------------------|---|
| 1. Резервоар за кафе на зърна и капак | 5. Контролен панел | 9. Поставка за филтър |
| 2. Контрол на смилане | 6. Котлон | 10. Хартиен филтър № 4 (не е предоставен) |
| 3. Резервоар за вода | 7. Кана | 11. Четка за почистване |
| 4. Дисплей | 8. Отделение за поставка за филтър | |

ПРЕДИ ПЪРВОНАЧАЛНО ИЗПОЛЗВАНЕ

Следвайте указанията в частта ИЗПОЛЗВАНЕ НА ПРЕДВАРИТЕЛНИЯ РЕЖИМ ЗА КАФЕ, но БЕЗ да добавяте на филтърна хартия или кафе. След като водата премине през машината я изхвърлете. Измийте и изсушете каната.

ПРИБИРАНЕ НА КАБЕЛА

Излишната част от захранващия кабел може да бъде избутана обратно в тялото на уреда за да бъде прибрана.













Приберете излишната част на кабела, като я избутате обратно в тялото на уреда.









НАСТРОЙКА НА ЧАСОВНИК

Не е необходимо да настройвате часовника, за да използвате кафе машината, а само ако желаете да използвате функциите на таймера.

1. Поставете щепсела в контакта.
2. На дисплея ще замига 12:00.
3. Използвайте бутоните **hr** (часове) и **min** (минути), за да настроите правилното време във формат от 24 часа.
- Часовникът ще запази настройките си, докато кафемашината не бъде изключена от контакта.
- Използвайте бутоните **hr** (часове) и **min** (минути), за да зададете ново време. Ако не натиснете нито един от бутоните **hr** (часове) или **min** (минути) в рамките на 15 секунди, кафемашината ще се върне към показване на предварително зададеното време.

КОНТРОЛИ И ДИСПЛЕЙ

КОНТРОЛИ	
	Използва се за задаване на време (часове и минути)
	Използва се при избор на силата на кафето. Опциите за режим „Смилане и варене“ са:  нормално  средно  силно. Стойността по подразбиране е  . За режим на предварително смляно кафе опциите са ВКЛ. и ИЗКЛ.
	Брой чаши, които се варят (само за режим „Смилане и варене“). Избира количеството кафе, което ще се смилва на базата на количеството вода в резервоара. Опции: 2, 4, 6, 8 и 10 . Стойността по подразбиране е 8 .
	Използва се за настройка на таймера.
	Избор на режим. Този бутон избира режима „Смилане и варене“ (дисплеят ще покаже ) или режим на предварително смляно кафе (дисплеят ще покаже ).
	Започва процеса на варене.
	Стартира режим на самостоятелно почистване.

ИКОНИ НА ДИСПЛЕЯ	
	Показва сегашната избрана сила на кафето. При режим „Смилане и варене“ дисплеят показва:  нормално  средно  силно. Ако режима на сила на кафето на режима за предварително смляно кафе е ИЗКЛ., няма да се покаже икона  . Ако режима на сила е ВКЛ., ще се покаже  .
2, 4, 6, 8 и 10	Показва сегашния избран брой чаши (само за режим „Смилане и варене“).
	Избран режим „Смилане и варене“.
	Избран режим „Предварително смляно кафе“.
CLE 	Машината се нуждае от почистване. Използвайте функцията „Самостоятелно почистване“.

РЕЖИМИ НА РАБОТА

Вашата кафемашина има два режима на работа.

РЕЖИМ „СМИЛАНЕ И ВАРЕНЕ“







Този режим използва пряно кафе на зърна, за да направи кафето.

РЕЖИМ „ПРЕДВАРИТЕЛНО СМЛЯНО КАФЕ“



Този режим използва предварително смляно кафе, добавено директно към филтъра, за да направи кафето.

ИЗПОЛЗВАНЕ НА РЕЖИМ „СМИЛАНЕ И ВАРЕНЕ“

Качеството и ароматът на кафето се определят от вида на зърната, размера на мелене и времето за приготвяне. Препоръчваме да експериментирате с размера на мелене и бутон за сила на кафе, докато не намерите настройките, които работят най-добре за Вас.

1. За да изберете режим „Смилане и варене“, натиснете бутона  докато иконата  се покаже на дисплея.
2. Напълнете резервоара с необходимото количество вода. Обърнете внимание, че по време на цикъла на варене ще се използва ВСИЧКАТА вода, която поставите в резервоара.
3. Отворете отделението на филтъра и поставете хартиен филтър № 4 в държача на филтъра. Затворете отделението.
4. Отворете капака на резервоара за кафе на зърна и го напълнете с пряно кафе на зърна. Не препълвайте резервоара, така че да не можете да поставите отново капака. Уплътнението на капака ще спомогне за запазване на кафето на зърна между различните видове употреба.
5. Завъртете контрола на смилане до желаната настройка (● фино, ● средно и ● грубо).
6. Натиснете бутона , за да изберете броя на чашките, които приготвяте. Избраната настройка зависи от това колко вода сте добавили към резервоара. Например, ако сте напълнили резервоара до маркировката за **6** чаши, задайте броя на чашките на **6**. Настройката по подразбиране е **8**.
7. Изберете желаната сила на кафето с помощта на бутона . Стандартната настройка е .
8. Натиснете бутона , за да започне варенето. След кратко време мелницата ще заработи и светлината около бутона ще мига, докато кафето се вари.
9. След като кафето се свари, светлината ще спре да мига и ще свети.

ИЗПОЛЗВАНЕ НА РЕЖИМ „ПРЕДВАРИТЕЛНО СМЛЯНО КАФЕ“

1. За да изберете режим „Предварително смляно кафе“, натиснете бутона  докато иконата  се покаже на дисплея.
2. Напълнете резервоара с необходимото количество вода. Обърнете внимание, че по време на цикъла на варене ще се използва ВСИЧКАТА вода, която поставите в резервоара.
3. Отворете отделението на филтъра и поставете хартиен филтър № 4 в държача на филтъра.
4. За всяка голяма чаша към филтъра се прибавят 6 г мляно кафе. Количеството смляно кафе, което добавите, зависи от това колко вода има в резервоара. Например, ако сте напълнили резервоара до маркировката за **6** чаши, добавете **6** мерки на смляно кафе.
5. Затворете отделението на филтъра.
6. Изберете желаната сила на кафето с помощта на бутона . Настройката по подразбиране е ИЗКЛ. Задаването на силата на кафето на ВКЛ. ще даде по-силна вара, като забави скоростта, с която водата преминава през предварително смляното кафе.

7. Натиснете бутона ►, за да започне варенето. След кратко време мелницата ще заработи и светлината около бутона ще мига, докато кафето се вари.
8. След като кафето се свари, светлината ще спре да мига и ще свети.

ПОДДЪРЖАНЕ НА ТОПЛИНА

- След като се свари, нагревателната плоча ще запази кафето топло в продължение на 40 минути след приготвянето. Режимът за поддържане на топлина се показва от лампичката около бутона ►. След 40 минути лампичката ще изгасне.

ИЗПОЛЗВАНЕ НА ТАЙМЕРА

Забележка: Уверете се, че часовникът е настроен на правилното време. Използвайте бутоните **hr** (часове) и **min** (минути).

1. Пригответе кафемашината според режима, който използвате, но не натискайте бутона ►, за да започнете да варите кафето.
 2. Натиснете бутона ⌚. Бутонът ще започне да мига, а на дисплея ще мига иконата ⌚.
 3. В рамките на 10 секунди след натискане на бутона ⌚, използвайте бутоните **hr** (часове) и **min** (минути), за да въведете часа, в който искате Вашата машина за кафе да започне да вари.
 4. Ако времето е предварително програмирано, то ще мига на дисплея, в противен случай на дисплея ще се покаже настройката по подразбиране 8:00.
 5. 10 секунди след като приключите с въвеждането на времето, бутонът ⌚ ще спре да мига и продължи да свети. Иконата ⌚ на дисплея също ще спре да мига и ще продължи да свети. Вашата машина за кафе вече е програмирана да започне да вари в момента, който сте въвели.
- Ако искате да проверите времето за програмата, натиснете бутона ⌚. Програмираното време ще се покаже за 3 секунди и след това ще се върне към часа от деня.
 - Ако искате да отмените таймера преди започване на варенето, натиснете и задръжте бутона ⌚ за 5 секунди, докато иконата ⌚ изчезне от дисплея.
 - Ако желаете да спрете кафемашината, докато е в процес на варене, натиснете бутон ►.

БЪРЗА ЧАША

Ако искате бърза чаша кафе, преди да е завършил цикълът на варене:

1. Можете да отстраните каната по всяко време. Неподтекающий клапан не допускает попадания капелъ кофе на подставку.
2. Чтобы держатель фильтра не переполнился, верните графин на подставку в течение 20 секунд.
3. При установке графина на место неподтекающий клапан откроется, чтобы слить остатки кофе.

ГРИЖИ И ПОДДРЪЖКА

ОСНОВНО ПОЧИСТВАНЕ

1. Изключете уреда от контакта и го оставете да изстине.
2. Изтръскайте съдържанието от поставката за филтър в кофата за боклук.
3. Почистете всички повърхности с чиста влажна кърпа.
4. Измийте на ръка каната и поставката за филтър. Избършете резервоара с кухненска хартия.
5. Избършете отбелязаната зона, показана на фиг. H, с парче влажна кухненска хартия. Използвайте четката, ако е необходимо, за да премахнете остатъците от кафе.

Забележка: Ако не сте използвали кафемашината за повече от 4 седмици, препоръчваме ви да следвате стъпките, описани в ПРЕДИ ПЪРВОНАЧАЛНО ИЗПОЛЗВАНЕ, преди отново да пригответе кафе.

ПОЧИСТВАНЕ НА МЕЛНИЦАТА

Мелницата може да се демонтира, за да се почисти. Ако се опитате да демонтирате мелницата без първо да отстраните излишните зърна кафе, ще бъде много трудно да я сглобите правилно. Мелницата не може да се почиства, ако кафемашината е в режим на поддържане на топлина.

Следвайте тези стъпки:

1. Завъртете резервоара за кафе на зърната и капака обратно на часовниковата стрелка, докато символът ▼ се подравни със символа ⌚ (Фиг. А).
2. Повдигнете резервоара, свалете капака и изпразнете всички кафени зърна. Избършете резервоара с кухненска хартия.
3. Поставете отново капака и след това поставете резервоара на кафемашината, като подравните символа ▼ със символа ⌚. Завъртете резервоара по посока на часовниковата стрелка, докато символът ▼ се подравни със символа ⌚ (Фиг. В).
4. Завъртете контрола на смилане до настройката за фино мелене (●).
5. Натиснете бутона ⌚, за да изберете настройката за 6 чаши.
6. Натиснете бутона ►. След няколко секунди меленето ще започне. След като спре, натиснете бутона ►, докато лампичката ► изгасне.
7. Направете стъпка 1 отново, за да премахнете резервоара за зърна.
8. Завъртете контрола на смилане на настройка ⬇️ (фиг. С).
9. Повдигнете дръжката на главата за мелене (Фиг. D).
10. Повдигнете главата за мелене от тялото на уреда (фиг. E). Ако не се повдигне лесно, уверете се, че маркировките ▬ на главата за мелене са подравнени с маркировките ↑ (Фиг. G).
11. Използвайте четката за почистване, за да почистите главата за мелене и мястото, където се поставя в уреда. Не използвайте вода.
12. Поставете отново главата за мелене, като подравните маркировката ▬ на главата за мелене с маркировката ↑ и я натиснете надолу (Фиг. G). Сгънете дръжката надолу.
13. Завъртете контрола на смилане към някоя от настройките за мелене.
14. Поставете отново резервоара.

САМОСТОЯТЕЛНО ПОЧИСТВАНЕ

След 60 цикъла на варене, на дисплея ще се появи **CLE** (почистване) и иконата , които показват, че уредът се нуждае от отстраняване на котления камък. Премахването на котления камък изхвърля отлаганията, които естествено се натрупват с времето.

1. Използвайте търговска марка препарат за отстраняване на котлен камък, подходящ за употреба при продукти с пластмасови части. Следвайте инструкциите, предоставени с препарата.
 2. Изсипете разтвора за премахване на котления камък в резервоара за вода до маркировката **max**.
 3. Натиснете бутона .
 4. Процесът на автоматично самостоятелно почистване ще започне и ще продължи около 45 минути.
 5. След като процесът приключи, Вашата кафемашина ще се изключи.
- Продукти под гаранция, върнати с повреди в резултат от натрупване на котлен камък, подлежат на такса за ремонт.

ЧЕСТОТА НА ПОЧИСТВАНЕ

Ежедневно - Отстранете утайката от кафе и филтърните хартии, както е посочено. Почистете държача на филтъра и каната. Избършете зашрихованата зона, показана на фиг. Н, с парче влажна кухненска хартия. Използвайте четката, ако е необходимо, за да премахнете остатъците от кафе.

Всяка седмица - Почистете мелницата.

КОДОВЕ ЗА ГРЕШКИ

За да улесни отстраняването на неизправности, Вашата кафемашина може да покаже един от следните кодове за грешки.

КОД	ЗНАЧЕНИЕ
E01	Резервоарът за кафе на зърна не е поставен правилно. Свалете и след това поставете резервоара за кафе на зърна.
E02	Клапата е отворена (разположена под главата за мелене). Изключете уреда и го оставете да изстине. Избършете зашрихованата зона, показана на фиг. Н, с парче влажна кухненска хартия. Използвайте четката, ако е необходимо, за да премахнете остатъците от кафе.
E03	Клапата не може да се затвори (разположена под главата за мелене). Изключете уреда и го оставете да изстине. Избършете зашрихованата зона, показана на фиг. Н, с парче влажна кухненска хартия. Използвайте четката, ако е необходимо, за да премахнете остатъците от кафе.

РЕЦИКЛИРАНЕ



За да се избегнат екологични и здравни проблеми поради наличие на опасни субстанции, уредите, акумулаторните и неакумулаторните батерии, обозначени с един от тези символи, не трябва да се изхвърлят заедно с несортирани общински отпадъци. Винаги изхвърляйте електрически и електронни продукти и, където е приложимо, акумулаторни и неакумулаторни батерии, на подходящо официално място за рециклиране/събиране.

رأ التعليمات واحفظها في مكان آمن. في حالة اهداء الجهاز لشخص آخر ارفق معه التعليمات. يجب ازالة جميع الأغلفة قبل الاستعمال.

إجراءات أمان ضرورية

يجب اتخاذ إجراءات الأمان الأساسية التالية:

يمكن استخدام هذا الجهاز بواسطة الأشخاص ذوي القدرات الجسدية أو الحسية أو العقلية المنخفضة أو عديمي الخبرة والمعرفة إذا تم الإشراف عليهم/تعليمهم ويفهمون المخاطر المعنية.

يجب ألا يستخدم الأطفال الجهاز أو يعبثوا به.

اجعل الجهاز والكبل بعيدا عن متناول الأطفال.

يمكن أن يسبب إساءة استخدام الجهاز إصابات.

⚠ سوف تصبح أسطح الجهاز ساخنة. سوف تبقى الحرارة المتبقية الأسطح ساخنة بعد الاستخدام.

لا يجب وضع جسم الجهاز في سائل.

لا تغمر الجهاز في سائل.

إذا كان السلك متضررا فاطلب استبداله في الشركة المصنعة في مكتبها للبيع أو عن طريق مهني محترف، لمنع أي حادث ممكن.

قد يظل سطح التسخين ساخناً بعد الاستخدام بسبب الحرارة المتبقية.

لا يجوز وضع ماكينة تحضير القهوة داخل الخزانة أثناء الاستخدام.

يجب استخدام الجهاز وفقاً لهذه التعليمات. فقد تتسبب أي إساءة استخدام في حدوث تلف محتمل أو صدمة كهربائية أو مخاطر أخرى.

هذا الجهاز مصمم للاستخدامات المنزلية وما يشبهها مثل:

- مناطق المطبخ للموظفين في المكاتب والمتاجر وغيرها من بيئات العمل.
- من قبل النزلاء في الفنادق والموتيلات وغيرها من البيئات السكنية.
- حالات الإقامة في سرير مع الافطار.

المنازل الريفية

⊗ لا تستخدم هذا الجهاز بالقرب من أحواض الاستحمام أو الحمامات أو أي أحواض أخرى تحتوي على ماء

• ضع الجهاز على سطح ثابت ومستوي ومقاوم للحرارة.

• لا تستخدم الجهاز لأغراض غير مقررة في التعليمات.

• لا تستخدم الجهاز إذا كان تالفاً أو لا يعمل بصورة صحيحة.

الرسومات

1. وعاء مطحنة حبوب القهوة والغطاء
2. أداة التحكم في الطحن
3. خزان الماء
4. الشاشة
5. لوحة التحكم
6. لوح تسخين
7. إبريق
8. تجويف حامل الفلتر
9. حامل الفلتر
10. الفلتر الورقي رقم 4 (غير مزود)
11. فرشاة التنظيف

قبل الاستعمال للمرة الأولى

اتبع التعليمات تحت قسم وضع البن المطحون مسبقاً من دون إضافة ورق فلتر أو قهوة. ما أن يدور الماء داخل الماكينة، يرجى التخلص منه. اغسل الوعاء ثم جففه.

تخزين السلك

يمكن إرجاع سلك الطاقة الزائد إلى داخل جسم الجهاز للتخزين.

يرجى تخزين السلك الزائد عن طريق دفعه مرة أخرى إلى داخل جسم الجهاز.

ضبط الساعة

1. ليس من الضروري ضبط الساعة لاستخدام محضر القهوة ولكن ستحتاج لضبطها إذا كنت ترغب في استخدام وظائف المؤقت.
2. ضع القابس في مقبس الكهرباء.
3. سيومض التوقيت 12:00 على الشاشة.
- استخدم الزرين hr (الساعة) و min (الدقيقة) لضبط الوقت الصحيح بتنسيق 24 ساعة.
- ستحتفظ الساعة بإعداداتها حتى يتم فصل ماكينة صنع القهوة.
- استخدم الزرين hr (الساعة) و min (الدقيقة) لضبط الوقت الجديد. وإذا لم تضغط على أي من الزرين hr أو min خلال 15 ثانية، ستعود ماكينة صنع القهوة لإظهار الوقت المضبوط من قبل.

أزرار التحكم والشاشة

أدوات التحكم	
hr, min	تستخدم لضبط الوقت بالساعات والدقائق
☺☺	تستخدم لاختيار قوة القهوة. لوضع الطحن والتخمير، الخيارات هي: ☺ عادي ☺☺ متوسط ☺☺☺ قوي. القيمة الافتراضية هي ☺☺. لوضع البن المطحون مسبقاً تكون الخيارات هي إيقاف التشغيل «OFF» أو التشغيل «ON».
☺☺☺	عدد الأكواب التي يتم تخميرها (وضع الطحن والتخمير فقط). لتحديد كمية القهوة التي سيتم طحنها بناءً على كمية الماء في الخزان. الخيارات: 2 و 4 و 6 و 8 و 10. القيمة الافتراضية هي 8.

أدوات التحكم	
1	يُستخدم لضبط المؤقت الزمني.
☰	تحديد الوضع. يحدد هذا الزر وضع الطحن والتخمير (سوف يظهر ☰ على الشاشة)، أو وضع البن المطحون مسبقاً (سوف يظهر حرف ☰ على الشاشة).
▶	لبداء عملية التخمير.
☰	لبداء وضع التنظيف الذاتي.

الرموز التي تظهر على الشاشة	
☰, ☰, ☰	عرض قوة القهوة المختارة حالياً. لوضع الطحن والتخمير، تعرض الشاشة: ● عادي ☰ متوسط ☰ قوي. بالنسبة لوضع البن المطحون مسبقاً، إذا تم ضبط وضع القوة على الإيقاف «OFF» فلن يتم عرض الرمز ☰. إذا تم ضبط وضع القوة على التشغيل «ON»، ستعرض الشاشة ☰.
2, 4, 6, 8, 10	يعرض عدد الأكواب الحالية المحددة الذي يتم تخميرها (وضع الطحن والتخمير فقط).
☰	تحديد وضع الطحن والتخمير.
☰	تحديد وضع البن المطحون مسبقاً.
CLE ☰	تحتاج الماكينة إلى تنظيف. استخدم خاصية التنظيف الذاتي.

أوضاع التشغيل

تحتوي ماكينة القهوة الخاصة بك على وضعي تشغيل.

وضع الطحن والتخمير

في هذا الوضع، يتم استخدام حبوب القهوة الطازجة لصنع القهوة.

وضع ما قبل طحن القهوة

في هذا الوضع، تضاف البن المطحون مسبقاً مباشرة إلى الفلتر لإعداد القهوة.

استخدام وضع الطحن والتخمير

تحدد جودة القهوة حسب نوع حبوب القهوة، وحجم الطحن وزمن التخمير. نوصي بتجربة أحجام طحن مختلفة، ووزر قوة القهوة حتى تصل إلى الإعدادات التي تناسبك.

1. لتحديد وضع الطحن والتخمير، يتم الضغط على زر ☰ حتى يظهر الرمز ☰ على الشاشة.
2. املاً الخزان بكمية كافية من الماء. يرجى ملاحظة أنه أثناء دورة التخمير سوف تستهلك كل الماء الذي تضعه في الخزان.
3. افتح تجويف الفلتر وضع فلتر #4 في حامل الفلتر. أغلق التجويف.
4. افتح غطاء وعاء مطحنة حبوب القهوة واملأه بحبوب القهوة الطازجة. لا تتبالم في ملء وعاء المطحنة بحيث يمكنك إعادة وضع الغطاء. سوف يساعدك الغطاء المحكم للحفاظ على حبوب القهوة طازجة ما بين كل استخدام وآخر.
5. حرك أداة التحكم في الطحن على الإعداد المطلوب (● ناعم، ● متوسط ● خشن).
6. اضغط على زر ☰ لاختيار عدد الأكواب التي ترغب في تخميرها. سوف يعتمد الإعداد الذي تختاره على كمية الماء التي تضيفها إلى الخزان. على سبيل المثال، في حالة ملء الخزان إلى علامة 6 أكواب، اضبط عدد الأكواب على 6 أكواب كذلك. الإعداد الافتراضي هو 8.
7. اختر قوة القهوة التي ترغب في الحصول عليها عن طريق زر ☰. الإعداد الافتراضي هو ☰.
8. اضغط على زر ▶ لبداية التخمير. بعد وقت قصير سوف تعمل المطحنة، وسوف تومض اللمبة حول الزر أثناء تخمير القهوة.
9. ما أن يتم تخمير القهوة، ستتوقف اللمبة عن الوميض وسيظل مضاءً.

استخدام وضع البن المطحون مسبقاً

1. لتحديد وضع البن المطحون مسبقاً، اضغط على زر ☰ حتى يظهر رمز ☰ على الشاشة.
2. املاً الخزان بكمية كافية من الماء. يرجى ملاحظة أنه أثناء دورة التخمير سوف تستهلك كل الماء الذي تضعه في الخزان.
3. افتح تجويف الفلتر وضع الفلتر رقم #4 في حامل الفلتر.
4. لكل كوب كبير، يرجى إضافة 6 غرامات من البن المصفي المطحون. تعتمد كمية البن المطحون التي تضيفها على كمية الماء التي تضيفها في الخزان. على سبيل المثال، في حالة ملء الخزان حتى علامة 6 أكواب، أضف 6 مقادير من القهوة المطحونة.
5. أغلق تجويف الفلتر.
6. اختر قوة القهوة التي ترغب في الحصول عليها عن طريق زر ☰.
7. الإعداد الافتراضي هو إيقاف التشغيل "OFF". سيؤدي تعيين قوة القهوة على وضع التشغيل "ON" إلى توفير مشروب أقوى عن طريق إبطاء معدل مرور المياه خلال البن المطحون مسبقاً.
8. اضغط على زر ▶ لبداية التخمير. بعد وقت قصير سوف تعمل المطحنة، وسوف تومض اللمبة حول الزر أثناء تخمير القهوة.
9. ما أن يتم تخمير القهوة، ستتوقف اللمبة عن الوميض وسيظل مضاءً.

الحفاظ على التدفئة

ما أن تخرم القهوة، فإن لوح التسخين، سيحافظ على القهوة دافئة لمدة تصل إلى 40 دقيقة بعد التخمير. وضع الاحتفاظ بالدفء يوضح عن طريق اللمبة المحيطة بالزر ▶. بعد 40 دقيقة سوف تنطفئ اللمبة.

استخدام جهاز المؤقت

ملحوظة: تحقق من ضبط الساعة على الوقت الصحيح. استخدم الزرين hr (الساعة) min (الدقيقة).

1. قم بإعداد ماكينة صنع القهوة وفقاً للوضع الذي تستخدمه ولكن لا تضغط على الزر ▶ لبداية التخمير.
2. اضغط على الزر 1. سيومض الزر وسيومض الرمز 1 على الشاشة.
3. في غضون 10 ثوانٍ من الضغط على الزر 1، استخدم الزرين hr (الساعة) min (الدقيقة) لإدخال الوقت الذي تريد أن يبدأ فيه التخمير في ماكينة صنع القهوة لديك.
4. إذا تمت برمجة الوقت فيما سبق سيومض على الشاشة، وفيما عدا ذلك ستعرض الشاشة الإعداد الافتراضي وهو 8:00.
5. بعد 10 ثوانٍ من الانتهاء من إدخال الوقت، سيتوقف الزر 1 عن الوميض ويبقى مضئاً. كما سيتوقف الرمز 1 عن الوميض ويبقى مضئاً. تمت الآن برمجة ماكينة صنع القهوة.

- لديك لبدء التخمير في الوقت الذي أدخلته.
- إذا أردت التحقق من وقت البرنامج اضغط على الزر Y. سوف يظهر الوقت المبرمج لمدة 3 ثوان ثم يعود إلى وقت اليوم.
- إذا كنت ترغب في إلغاء ضبط المؤقت الزمني قبل بدء التخمير، اضغط مع الاستمرار على الزر Y لمدة 5 ثوان حتى تنطفئ اللمبة Y ويختفي الرمز Y من على الشاشة.
- لوقف ماكينة القهوة أثناء قيامها بعمل المشروب، اضغط الزر ▶.

الكوب السريع

إذا كنت تريد كوبًا من القهوة السريعة قبل انتهاء دورة التخمير:

1. يمكنك إخراج الإبريق في أي وقت. سوف يمنع صمام عدم التنقيط سقوط القهوة على لوح التسخين.
2. لمنع حامل الفلتر من الفيضان، أعد الإبريق إلى مكانه في غضون حوالي 20 ثانية.
3. عندما تعيد الإبريق إلى مكانه، ينفث صمام عدم بالتنقيط للسماح بخروج أي قهوة متبقية.

العناية والصيانة

التنظيف العام

1. افصل الجهاز عن التيار الكهربائي واتركه يبرد.
 2. قم بإزالة محتويات حامل الفلتر في الصندوق.
 3. نظف الجزء الخارجي من الجهاز بقطعة قماش رطبة.
 4. اغسل الإبريق وحامل الفلتر. امسح وعاء مطحنة القهوة باستخدام ورق المطبخ.
 5. امسح المساحة المظلمة الظاهرة في الشكل H باستخدام ورق المطبخ المبلل. استخدم الفرشاة إذا لزم الأمر لتفكيك كتل القهوة المتبقية.
- ملاحظة: في حالة عدم استخدام ماكينة صنع القهوة لمدة تزيد عن 4 أسابيع، نوصيك باتباع خطوات المرة الأولى قبل الاستخدام عند بدء تخمير القهوة من جديد.

تنظيف المطحنة

من الممكن فك المطحنة لتنظيفها. في حالة محاولة فك المطحنة، من دون تفريغ حبوب القهوة الزائدة، فقد يكون من الصعب القيام بفكها على نحو صحيح. لا يمكن فك المطحنة عندما تكون ماكينة القهوة في وضع الحفاظ على القهوة دافئة. اتبع هذه الخطوات:

1. لف وعاء مطحنة حبوب القهوة والغطاء عكس اتجاه عقارب الساعة حتى يتوازي رمز ▼ مع الرمز □ (الشكل A).
2. ارفع وعاء المطحنة، وارفع الغطاء وقم بتفريغها من حبوب القهوة. امسح وعاء مطحنة القهوة باستخدام ورق المطبخ.
3. أعد وضع الغطاء ثم أعد تركيب وعاء مطحنة القهوة في ماكينة القهوة بحيث يتوازي الرمز ▼ مع الرمز □. لف وعاء المطحنة في اتجاه عقارب الساعة حتى يتوازي الرمز ▼ مع الرمز □ (الشكل B).
4. لف زر التحكم في الطحن إلى إعداد الطحن الناعم (●).
5. اضغط على زر ☰ لاختيار إعداد 6 أكواب.
6. اضغط على الزر ▶. بعد بضع دقائق، سوف يبدأ تشغيل المطحنة. ما أن تتوقف، اضغط على زر ▶ حتى تنطفئ اللمبة ▶.
7. اتبع الخطوة 1 من جديد لفك وعاء مطحنة القهوة.
8. لف زر التحكم في الطحن إلى الإعداد ☰ (الشكل C).
9. ارفع المقبض الموجود في رأس الطحن (الشكل D).
10. ارفع رأس الطحن بعيداً عن جسم الجهاز (الشكل E). في حالة عدم رفعه بسهولة، يرجى التحقق من أن علامة ■ على رأس الطحن تتوازي مع علامة ↑ (الشكل G).
11. استخدم فرشاة التنظيف لتنظيف رأس الطحن والمنطقة التي تم تركيبها في الجهاز. لا تستخدم الماء.
12. أعد تركيب رأس الطحن عن طريق تحقيق التوازي ما بين علامات ■ على رأس الطحن مع علامات ↑ واضغط لأسفل (الشكل G). اثني الذراع لأسفل من جديد.
13. لف زر التحكم في الطحن إلى أي من إعدادات الطحن.
14. أعد تركيب وعاء المطحنة.

التنظيف الذاتي

بعد 60 دورة تخمير، ستظهر الأحرف CLC والرمز ☰ على الشاشة لبيان أن الجهاز يحتاج لإزالة الرواسب. تعمل إزالة الترسبات على طرد التراكبات التي تتراكم طبيعياً مع مرور الوقت.

1. استخدم مزبل ترسبات مسجل. اتبع التعليمات المصاحبة لمزبل الترسبات.
 2. قم بصب سائل إزالة الترسبات في خزان الماء بحيث يصل إلى علامة الحد الأقصى max.
 3. اضغط على الزر ☰.
 4. تبدأ عملية التنظيف التلقائي وتستمر لمدة 45 دقيقة.
 5. بعد الانتهاء من العملية، سوف يتم إيقاف تشغيل ماكينة القهوة تلقائياً.
- اصلاح المنتجات خلال مدة الضمانة والتي تعاني من عطل بسبب عدم إزالة طبقة الأوساخ بانتظام، يدفع عنها مبلغ مادي.

فترات التنظيف

يوميًا – التخلص من القهوة المطحونة وأوراق الفلتر حسب ما يلزم. نظف حامل الفلتر والوعاء بعد كل استخدام. امسح المساحة المظلمة الظاهرة في الشكل H باستخدام ورق المطبخ المبلل. استخدم الفرشاة إذا لزم الأمر لتفكيك كتل القهوة المتبقية.

أسبوعياً – نظف المطحنة.

رموز الخطأ

للمساعدة في حل المشكلات، قد تظهر أي من أكواد المشكلات التالية في ماكينة القهوة.

الرمز	الدلالة
E01	لم يتم تركيب وعاء مطحنة حبوب القهوة على نحو صحيح. ارفع وعاء مطحنة القهوة وأعد تركيبه من جديد.
E02	اللسان مفتوح (الموجود تحت رأس الطحن). افصل الجهاز واتركه يبرد. امسح المساحة المظلمة الظاهرة في الشكل H باستخدام ورق المطبخ المبلل. استخدم الفرشاة إذا لزم الأمر لتفكيك كتل القهوة المتبقية.
E03	. افصل الجهاز واتركه يبرد. امسح المساحة المظلمة الظاهرة في الشكل H باستخدام ورق المطبخ المبلل. استخدم الفرشاة إذا لزم الأمر لتفكيك كتل القهوة المتبقية. لا يمكن للسان أن يغلق (الموجود تحت رأس الطحن).

عادة التدوير



لتجنب المشاكل البيئية والصحية الناجمة عن المواد الخطرة، يجب عدم التخلص من الأجهزة، والبطاريات القابلة لإعادة الشحن والبطاريات غير القابلة لإعادة الشحن التي تحمل علامة واحدة من هذه الرموز مع نفايات البلدية غير المصنفة. يجب دائماً التخلص من المنتجات الكهربائية والإلكترونية، وكذلك إذا أمكن، البطاريات القابلة لإعادة الشحن وغير القابلة لإعادة الشحن، في نقطة رسمية مناسبة لإعادة التدوير/تجميع المخلفات.

